

Nederland Prijzlijst 2022

Luchtroosters

Lucht-water systemen

Jalouziekleppen,
buitenluchtroosters,
geluiddempers

Brand- en
rookbeveiligingssystemen

Luchthoeveelheidsregelaars

Regelsystemen

Luchtbehandelingskasten
en decentrale gevelsystemen

TROX[®] TECHNIK

The art of handling air

Nederland

Prijslijst 2022

Voor de constructieve uitvoering alsmede de technische en akoestische gegevens van onze onderdelen geldt de huidige productinformatie op www.trox.nl. Hier kunt u ook onze overige documentatie en het selectieprogramma Easy Product Finder vinden.

Onze algemene leveringsvoorwaarden kunt u op onze website en in deze prijslijst vinden.

Transport- en verzendvoorwaarden

Levering in standaard binnenlandverpakking, niet afgeladen.

Levering in Nederland, uitgezonderd de eilanden.

Logistieke extra voorzieningen zoals laadklep, loshulp, aanleveren met speciaal transport, afleveren op afgesproken tijdstip worden apart in rekening gebracht. De kosten hiervan kunt u bij ons opvragen. De kosten hiervan kunt u bij ons opvragen.

Kleine orderkosten

Voor bestellingen met een netto waarde kleiner dan € 250,- wordt een toeslag van € 35,- in rekening gebracht.

De actuele versie van onze prijslijst kunt u op onze website vinden.

TROX Nederland B.V.
Veersteeg 11
4212 LR Spijk
Nedderland

Telefoon +31 (0)183 767 300
E-Mail trox-nl@troxgroup.com
Internet www.trox.nl



myTROX

myTROX: alles met één klik

In het klantportaal myTROX kunt u online:

- Projecten plannen en selecteren
- Producten configureren
- Productoverzichten per project maken
- Info over bestellingen, levertijden, zendingen en paklijsten oproepen
- Bij TROX ACADEMY webinars en seminars bezoeken



Building Information Modeling – BIM

- Relevante gegevens voor ontwerp, uitvoering en bedrijf van uw project
- Snel inzicht in tijd en kosten
- Online via onze website
- In ontwerpsoftware van leidende aanbieders

Meer hierover: www.trox.nl

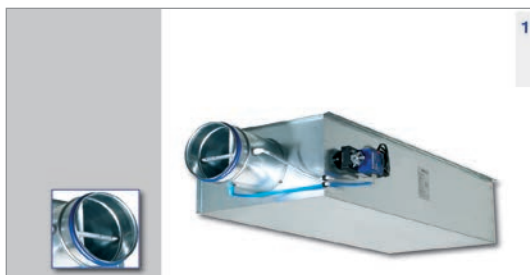

Technische productdocumentatie

Technische documentatie

- Productdocumentatie over luchtroosters, luchtwatersystemen, decentrale ventilatie, jaloeziekleppen, geluiddempers, buitenluchtroosters, brand- en rookbeveiligssystemen, luchthoeveelheidsregelaars, regelsystemen, filtersystemen, filtermedia, X-CUBE – luchtbehandelingskasten
- Ontwerphandboeken



Selectieprogramma

Selectieprogramma Easy Product Finder

Voor de keuze en selectie van producten zijn beschikbaar:

- Technische gegevens
- Schema's, foto's
- Bestelssleutels
- CAD-tekeningen, 3D-modellen, export in DXF, STEP, IFC formaat en andere standaard formaten mogelijk
- Product en variant gerelateerde bestekteksten



Internet

Internet www.trox.nl

Alle documentatie is beschikbaar op internet:

- Catalogus downloadcenter
- Technische productdocumentatie
- Inbouwvoorbeelden
- Referenties



Toelichting

TVR – D – ... – FL / 160 / G2 / XF4 / PDS / V 0 / 300 – 500 [Pa] / NO

1 2 3 4 5 6 7 8 9 10 11 12

1 Type

TVR VAV-regelaar

2 Geluidsisolerende isolatie

D Geen vermelding: zonder
Met ommanteling

3 Materiaal

Geen vermelding: verzinkt staalplaat
P1 Oppervlak gepoedercoat RAL 7001, zilvergrijs
A2 Roestvaststalen uitvoering

4 Flens

Geen vermelding: zonder
FL Beide zijden (niet voor TVR-D-P1)

5 Nominale grootte [mm]

100
125
160
200
250
315
400

6 Toebehoren

Geen vermelding: zonder
D2 D2 Lipafdichting aan beide zijden
G2 Tegenflens aan beide zijden

7 Aanbouwdelen (Regelcomponenten)

Bijvoorbeeld
Easy Easyregelaar
BC0 Compactregelaar

8 Functie/Inbouw

PDS Kanaal drukregeling toevoerlucht
PDE Kanaal drukregeling afvoerlucht
PRS Ruimtedrukregeling toevoer
PRE Ruimtedrukregeling afvoer

9 Bedrijfsmodus

F Constante waarde (gewenst)
V Variabel (gewenst bereik)

10 Signaalspanningsbereik

Voor de signalen werkelijke en gewenste waarde
0 0 - 10 V DC
2 2 - 10 V DC

11 Bedrijfswaarde voor fabrieksinstelling

Luchthoeveelheden [m³/h of l/s]
q_{v, const.} (bij modus F)
q_{v, min-q, max} (bij modus V)
Drukverschil [Pa]
Positieve waarde = Overdruk
Negatieve waarde = Onderdruk
P_{const} (bij modus F)
P_{min-Pmax} (bij modus V)

12 Klepstand

Uitsluitend veerretourmotor
NO Spanningsloos open
NC Spanningsloos dicht

	①								②				③				⑤							
	Easy	BC0	BL0	BM0	BM0-J6	XB0	LN0	LK0	SA0	SC0	XD0	XF0	B1B	XB4	BB3	BBB	BP3	BG3	BGB	XD4	XF4			
100	666,-	720,-	912,-	819,-	863,-	720,-	826,-	949,-	1.346,-	1.846,-	1.209,-	1.478,-	1.342,-	1.419,-	1.378,-	1.860,-	1.573,-	1.607,-	2.089,-	1.599,-	1.869,-			
125	668,-	722,-	914,-	821,-	865,-	722,-	828,-	951,-	1.348,-	1.848,-	1.211,-	1.480,-	1.344,-	1.421,-	1.380,-	1.862,-	1.575,-	1.609,-	2.091,-	1.601,-	1.871,-			
160	674,-	728,-	920,-	827,-	871,-	728,-	834,-	957,-	1.354,-	1.854,-	1.217,-	1.486,-	1.350,-	1.427,-	1.386,-	1.868,-	1.581,-	1.615,-	2.097,-	1.607,-	1.877,-			
200	693,-	747,-	939,-	846,-	890,-	747,-	853,-	976,-	1.373,-	1.873,-	1.236,-	1.505,-	1.369,-	1.446,-	1.405,-	1.887,-	1.600,-	1.634,-	2.116,-	1.626,-	1.896,-			
250	713,-	767,-	959,-	866,-	910,-	767,-	873,-	996,-	1.393,-	1.893,-	1.256,-	1.525,-	1.389,-	1.466,-	1.425,-	1.907,-	1.620,-	1.654,-	2.136,-	1.646,-	1.916,-			
315	747,-	801,-	993,-	900,-	944,-	801,-	907,-	1.030,-	1.427,-	1.927,-	1.290,-	1.559,-	1.423,-	1.500,-	1.459,-	1.941,-	1.654,-	1.688,-	2.170,-	1.680,-	1.950,-			
400	796,-	850,-	1.042,-	949,-	993,-	850,-	956,-	1.079,-	1.476,-	1.976,-	1.339,-	1.608,-	1.472,-	1.549,-	1.508,-	1.990,-	1.703,-	1.737,-	2.219,-	1.729,-	1.999,-			

Basisprijs

① Easy ② Compact dynamisch ③ Compact statisch ⑤ Universeel statisch

	TVR-...-			TVR-...-A2-				
	D	P1	FL	D2	G2	A2	FL	G2
100	156,-	156,-	68,-	28,-	68,-	282,-	204,-	204,-
125	160,-	161,-	73,-	28,-	73,-	289,-	219,-	219,-
160	173,-	184,-	81,-	32,-	81,-	300,-	243,-	243,-
200	179,-	187,-	86,-	32,-	86,-	311,-	258,-	258,-
250	219,-	189,-	99,-	32,-	99,-	361,-	297,-	297,-
315	253,-	252,-	114,-	34,-	114,-	395,-	342,-	342,-
400	336,-	283,-	137,-	34,-	137,-	463,-	411,-	411,-

Meerprijs

Luchtroosters

Plafondroosters

Wervelroosters

AIRNAMIC	9
VDW	10
TDV-SilentAIR	12
TID	13
RFD	14
RFD-SIRIUS	16
FD	18
TDF-SilentAIR	19
VD	20
VDL	21

Designwervelroosters

XARTO	23
-------------	----

Plafondroosters

VDR	24
ADLQ	25
DLQ	27
ADLR	28
DLQL	30
DLQ-AK	33

Lijnroosters

Lijnrooster voor plafondbouw

PURELINE18	34
PURELINE35	39
PURELINE50	46

Lijnroosters voor wandbouw

VSD50-1-LT	53
VSD35-3-AZ	54

Wandroosters

Vergelijk wandroosters	55
------------------------------	----

Luchtroosters

Luchtroosters voor wand-, borstwering en kanaal

X-GRILLE modular	56
X-GRILLE Cover	62
X-GRILLE Basic	65

Luchtroosters voor wand-, borstwering en kanaal

AWT	68
TR	70
TRS	74
TRS-K	78

Vloerroosters

AF	79
----------	----

Zichtdicht wandrooster van aluminium met vaste horizontale lamellen

AGS	83
-----------	----

Luchtrooster voor kanaalbouw

TRS-R	85
-------------	----

Inregelen

AGW	86
DGW	87
ASW	88

Verdringingsroosters

Verdringingsroosters voor wandbouw

QLW-AZ	89
QLE	90
QLF	91
QLV	93

Vrijstaande verdringingsroosters

QLV-360	95
---------------	----

Industriële roosters

Verdringingsroosters

QSH	97
-----------	----

Impulsroosters

ISH	98
-----------	----

Düses

Straaldüses

TJN	99
DUK	100

Ventilatieventielen

Ventielen

LVS	102
Z-LVS	103

Vloerrooster

Vloerrooster

FBA	104
FBK	105

Tredewervelrooster

Tredewervelrooster

SD	106
SDRF	107

Lucht-water systemen

Plafondinductieroosters (actief)

Plafondinductieroosters voor verlaagde plafonds

DID312	108
DID632	109
DID642	110
DID600B-L	111
DID614	112
DID-R	113

Plafondinductieroosters voor plaatsing in koof

DID-E2	114
--------------	-----

Vrijhangende inductie-units

DID-F	115
IDH	116

Gevelinductie-apparaten

Wand- of gevelinductieroosters

QLI	117
IDB	118

Vloerinductieroosters

Inductieroosters voor vloerbouw

BID	119
-----------	-----

Convectoren

Koelconvectoren

PKV	120
-----------	-----

Convectiekoelplafondelement

Convectie koelplafond

WK-D-WF	121
---------------	-----

Koelplafondelementen

Stralingskoelplafonds

WK-D-PP	122
WK-D-GK	123

Toebehoren lucht-watersystemen

Regeling lucht-watersystemen

Regeling lucht-watersystemen	124
------------------------------------	-----

Waterslangen

FS	126
----------	-----

Jalouziekleppen, buitenluchtroosters, geluiddempers

Jalouziekleppen

Jalouziekleppen

JZ	127
JZ-AL	134
JZ-HL	138
JZ-HL-AL	144
JZ-LL	148
JZ-LL-AL	155

Buitenluchtrooster

Buitenluchtrooster

WG	159
WG-B	164
WGK	168
WGF	171
WG-JZ	174
WG-KUL	179
NL	182

Mechanisch zelfwerkende kleppen

Terugslagkleppen	
UL	185
KUL	187
ARK	189

Overdrukkleppen	
ARK2	191

Gasdichte afsluitkleppen

Afsluitkleppen	
NAK	193

Deuren

Deuren	
ST	195
BS	199

Geluiddempers

Coulissengeluiddemper	
MSA	202
MS	206
XSA	211
XS	215

Geluiddempercoulissen	
MKA	220
MK	222
XKA	224
XK	227
RKA	230
RK	231

Toebehoren geluiddempercoulissen	
Montagemateriaal	232

Ronde geluiddempers	
CA	233
CB	234
CF	235
CAK	236

Brand- en rookbeveiligingssystemen
Brandkleppen

Brandkleppen	
FK2-EU	237
FKR-EU	269
FKRS-EU	277
KU-K30	283
KA-EU	285
FV-EU	287
FVZ-K30	288

Rookkleppen

Rookkleppen	
JZ-RS	289

Rookafvoerkleppen

Rook-warmte afvoerkleppen	
EK2-EU	291
EK-JZ	296

TROXNETCOM

Besturing	
TNC-EASYCONTROL	306
TNC-LINKBOX	307
Bedienapparaat	308

TROXNETCOM AS-i	
Controller en repeater	310
Communicatiemaster en display	311
Modules	312
Voeding	313
Schakelnetonderdelen	314
Geconfigureerde schakelkasten	315
AS-i installatie	316
Instel- en adresseerapparaat	317

TROXNETCOM LON / BACNET/ MODBUS	
LON Module	319
MODBUS/ BACNET MODULE	320
Outlets	321

Rookmelders

Rookmelders	
RM-O-M	322
RM-O-3-D	323
RM-O-VS-D	325

Luchthoeveelheidsregelaars
Bouwgroepen VAV-regelaars

VARYCONTROL / TROX UNIVERSAL ..	327
---------------------------------	-----

Variabele luchthoeveelheidsregeling VAV-Regelaars

VARYCONTROL	
TVE	329
TVR	332
TVJ	340
TVT	350
TZ-Silenzio	360
TA-Silenzio	368
TVZ	376
TVA	384
TVM	392
TVRK	394

Toebehoren	
BE-LCD	400
EasyConnect	401

Sensoren	
Kanaaldruktransmitter	402

Extra geluiddemper voor VAV-regelaars	
TS	403
TX	404

Regelcomponenten voor VAV-regelaars	
RETROFIT	405
RC	406

Instelapparaat voor VAV-regelaars	
Instelapparaat	407

Ruimteregeling – X-AIRCONTROL	
X-AIR-ZMAS	408
X-AIR-ZMO	409
X-AIR-CP	410
X-SENS	411
X-AIR-PCASE	412

Constance luchthoeveelheidsregeling CAV-regelaars

CONSTANTFLOW	
RN	413
RN-S	415
EN	416
VFC	419
VFL	421
RN-Ex	422
EN-Ex	423

Afsluiten en inregelen

Afsluitkleppen	
AK	424
AKK	425

Inregelkleppen	
VFR	426

Aanbouwdelen

Meetstations	428
--------------------	-----

Luchthoeveelheidsmeting

Meetstations	
VMR	429
VMRK	430
VME	431

Verwarming

Warmtewisselaar	
WT	433
WL	436
EL	437



Regelsystemen

Variabele luchthoeveelheidsregeling – LABCONTROL

EASYLAB	
TVLK	438
VMLK	442
TVRK	445
VMRK	449
TVR	450
VMR	455
TVJ	457
TVT	460
VME	463
TZ-Silenzio	465
TA-Silenzio	467
TVZ	469
TVA	471
TAM	473

Toebehoren

Bedienterminals	
BE-SEG	474
BE-LCD	476
Toebehoren	
Toebehoren LABCONTROL	477
Sensoren	
Ruimtedruktransmitter	478
Configuratie-software	
EasyConnect	479

Regelsystemen voor luchtmanagement

Bewakingsunit	
FMS	480
Toebehoren	
Toebehoren FMS	481

EXCONTROL

VAV-regelaars	
TVR-Ex	482

Afsluitkleppen

Afsluitkleppen	
AK-Ex	485

Luchtbehandelingskasten en decentrale gevelsystemen

Luchtbehandelingskasten

X-CUBE	
X-CUBE	486
X-CUBE-compact	488

Luchtbehandelingskasten

X-CUBE	
XCC-RO	490
XCC-ROM-HM	491
XCC-HD	492
XCC-HM	493
XCC-HCM	494
XCC-EHD	495
XCC-CB	496
XCC-CD	497
XCC-S	498
XCC-CPC	499
XCC-V	500
XCC-P	501
XCC-LE	502

Decentrale gevelsystemen

Horizontale units	
FSL-B-ZAB/SEK	503
Units voor in de borstwering	
FSL-B-ZAB+SEK	504
SCHOOLAIR-B	505
Verticale units	
FSL-V-ZAB/SEK	506
SCHOOLAIR-V	507
Plafondunits	
SCHOOLAIR-D	508
Vloerunits	
FSL-U-ZAS	509
Toebehoren decentrale gevelsystemen	
Regeling	
FSL-CONTROL III	510

TROX Standaard kleurenpalet

Standaard kleuren

TROX biedt voor veel componenten en systemen verschillende kleuren voor oppervlakken aan. Deze kleuren kunnen met de code P1 en de kleurcode gekozen worden, bijv. P1-RAL 9016. Met de code P1 wordt de bijbehorende meerprijs voor de oppervlakte berekend.

Tot de standaard kleuren behoren:

- RAL 9010 in GE 30, GE 50 en GE 70
- RAL 9016 in GE 30, GE 50 en GE 70
- RAL 9005 in GE 30 en GE 70
- RAL 7012 in GE 30
- RAL 9006 in GE 30
- DB 703
- Alle andere RAL CLASSIC kleuren in GE 70 met uitzondering van lichtgevende kleuren

Deze kleuren kunnen voor de P1-meerprijs besteld worden, voorzover een kleur niet als standaardkleur in de prijs is inbegrepen.

Speciale kleuren

Naast de vele standaard kleuren kunnen ook speciale projectspecifieke kleuren resp. afwijkende glansgraden besteld worden. Hiervoor worden extra kosten berekend. Voor de verwerking van speciale kleuren wordt de meerprijs P1 x 1,5 berekend. Daarnaast worden eenmalige kosten per opdracht en kleur berekend. Voor RAL CLASSIC kleuren met afwijkende glansgraden en DB-kleuren wordt netto € 283,- in rekening gebracht. Voor NCS-kleuren wordt netto € 962,- in rekening gebracht..

Prijzen in € excl. BTW

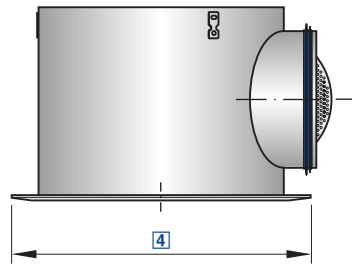

Voor hoge eisen van techniek, comfort en design.

AIRNAMIC – R – Z – H / 400H / S1 – RAL...

1	2	3	4	5	6

1 Serie
AIRNAMIC wervelrooster

Bouwvorm Q

2 Bouwvorm

Bepaalt de variant van de aansluitkast

R rond

Q vierkant

300L
300H
600
625

L – kleine luchthoeveelheid

H – grote luchthoeveelheid

3 Installatie
Z Toevoerlucht

A Afvoerlucht

5 Oppervlak

Geen opgaaf: gelakt, RAL 9010, wit

S1 gelakt, RAL CLASSIC kleur opgeven

4 Nominale grootte [mm]

Bouwvorm R

400L
400H
600
Opmerking

Meerprijzen voor S1 – coating zijn afhankelijk van het aantal en op aanvraag voor aantallen > 50 stuks beschikbaar.

Ronde frontroosters worden met een ronde aansluitkast geleverd.

Airnamic-R

Optie 2-R

[4]	[3]	
	Z	A
400L	351,-	319,-
400H	351,-	319,-
600	434,-	394,-
Bruto prijs		

Airnamic-Q

Optie 2-Q

[4]	[3]	
	Z	A
300L	351,-	319,-
300H	351,-	319,-
600	469,-	430,-
625	469,-	430,-
Bruto prijs		

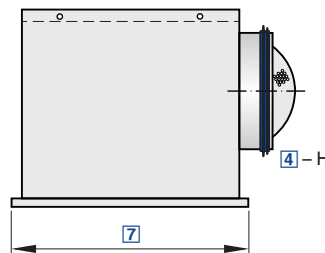
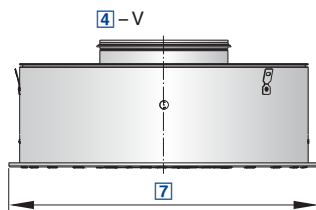
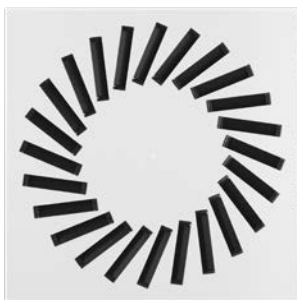

Met laag geluidvermogen voor comfortruimten, met afzonderlijke instelbare luchtrichtelementen

VDW - Q - Z - H - M - L / 500 × 24 / Q21 / P1 - RAL ...

1	2	3	4	5	6	7	8	9

1 Serie

VDW wervelrooster

2 Bouwvorm

R rond

Q vierkant

3 Installatie

Z Toevoerlucht

A Afvoerlucht

4 Aansluiting

H Horizontaal

V verticaal (De aansluitkast is altijd rond.)

5 Inregelklep voor luchthoeveelheidsinstelling

Geen opgaaf: zonder inregelklep

M met

MN met trekkoord en meetnippel (alleen bij vierkante aansluitkast)

6 Toebehoren

Geen opgaaf: zonder toebehoren

L met lipafdichting

7 Nominale grootte [mm]

300 × 8

400 × 16

500 × 24

600 × 24

600 × 48

625 × 24

Alleen VDW-Q

625 × 54

825 × 72

8 Kleur luchtrichtelementen

Geen opgaaf: Toevoer zwarte luchtrichtelementen, afvoer geen luchtrichtelementen

Q11 Afvoer zwarte luchtrichtelementen

Q21 Toevoer witte luchtrichtelementen, afvoerlucht witte luchtrichtelementen

9 Oppervlak (zichtzijde)

Geen vermelding: gepoedercoat, RAL 9010, wit

P1 Gepoedercoat, RAL CLASSIC kleur opgeven

Glansgraad

RAL 9010 GE 50

RAL 9006 GE 30

Alle overige RAL-kleuren GE 70

Opmerking: Ronde aansluitkasten met horizontale aansluiting zijn alleen zonder regelklep en lipafdichting of met regelklep en lipafdichting verkrijgbaar. De kenmerken 2 en 4 definiëren de aansluitkastgeometrie.

Opmerking

Ronde frontroosters worden met een ronde aansluitkast geleverd.

VDW

[7]	[4]								[5]		[6]	[8]		[9]
	VDW-R-Z		VDW-R-A		VDW-Q-Z		VDW-Q-A							
	V	H	V	H	V	H	V	H	M	MN	L	Q11	Q21	P1
300 × 8	198,-	236,-	152,-	182,-	198,-	204,-	152,-	151,-	25,-	50,-	21,-	37,-	37,-	15,-
400 × 16	229,-	267,-	157,-	188,-	229,-	234,-	157,-	154,-	30,-	59,-	21,-	72,-	72,-	16,-
500 × 24	266,-	306,-	175,-	209,-	266,-	269,-	175,-	172,-	30,-	59,-	21,-	88,-	88,-	16,-
600 × 24	281,-	329,-	183,-	224,-	281,-	287,-	183,-	182,-	38,-	64,-	21,-	94,-	94,-	17,-
600 × 48	363,-	415,-	258,-	302,-	363,-	370,-	258,-	256,-	38,-	64,-	21,-	103,-	103,-	17,-
625 × 24	283,-	331,-	184,-	225,-	283,-	289,-	184,-	183,-	38,-	64,-	21,-	94,-	94,-	19,-
625 × 54	-	-	-	-	375,-	382,-	267,-	264,-	38,-	64,-	21,-	105,-	105,-	19,-
825 × 72	-	-	-	-	528,-	593,-	394,-	459,-	41,-	69,-	24,-	111,-	111,-	31,-
	Bruto prijs								Meerprijs					

Opmerking: Q21 Toevoer zonder meerprijs

Meerprijs 595 × 595 mm bruto € 28,-

Meerprijs P1 voor 595 × 595 is € 20,-

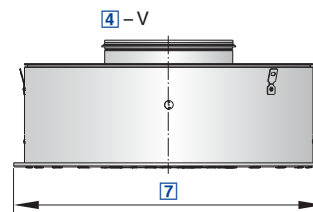
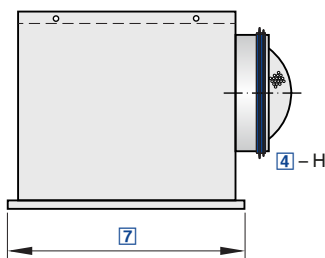
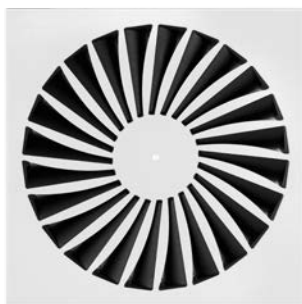

Prijzen in € excl. BTW.

Met laag geluidvermogen voor comfortruimten, met afzonderlijk instelbare luchtrichtelementen

TDV-SA - Q - Z - H - M - L / 500 / Q21 / P1 - RAL ...

| | | | | | | | |
1 2 3 4 5 6 7 8 9

1 Serie

TDV-SA wervelrooster

2 Bouwvorm

R rond
Q vierkant

3 Installatie

Z Toevoerlucht
A Afvoerlucht

4 Aansluiting

H Horizontaal
V Verticaal

5 Inregelklep voor luchthoeveelheidsinstelling

Geen opgaaf: zonder inregelklep
M met inregelklep
MN met trekkoord en meetnippel (alleen bij vierkante aansluitkast)

6 Toebehoren

Geen opgaaf: zonder toebehoren
L met lipafdichting

7 Nominale grootte [mm]

300
400
500
600
625

8 Kleur luchtrichtelementen

Geen opgaaf: toevoer – zwarte luchtrichtelementen, afvoer – geen luchtrichtelementen

Q11 Afvoer – zwarte luchtrichtelementen
Q21 Toevoer – witte luchtrichtelementen, afvoerlucht – witte luchtrichtelementen

9 Oppervlak (zichtzijde)

Geen vermelding: gepoedercoat, RAL 9010, wit
P1 gepoedercoat, RAL CLASSIC, kleur opgeven

Glansgraad
RAL 9010 50 %
RAL 9006 30 %
Alle andere RAL-kleuren 70 %

TDV-SilentAIR

[7]	[4]								[5]		[6]	[8]		[9]
	TDV-SA-R-Z		TDV-SA-R-A		TDV-SA-Q-Z		TDV-SA-Q-A		M	MN	L	Q11	Q21	P1
	V	H	V	H	V	H	V	H						
300	228,-	266,-	142,-	172,-	228,-	234,-	142,-	141,-	25,-	50,-	21,-	87,-	87,-	18,-
400	267,-	305,-	172,-	203,-	267,-	272,-	172,-	169,-	30,-	59,-	21,-	95,-	95,-	19,-
500	312,-	352,-	206,-	240,-	312,-	315,-	206,-	203,-	30,-	59,-	21,-	104,-	104,-	19,-
600	330,-	378,-	214,-	255,-	330,-	336,-	214,-	213,-	38,-	64,-	21,-	112,-	112,-	21,-
625	332,-	380,-	217,-	258,-	332,-	338,-	217,-	216,-	38,-	64,-	21,-	112,-	112,-	22,-
Bruto prijs									Meerprijs					

Opmerking: Q21 Toevoer zonder meerprijs

Meerprijs 595 × 595 mm bruto € 28,-

Meerprijs P1 voor 595 × 595 is € 20,-

Prijzen in € excl. BTW



Onzichtbaar rooster voor de combinatie met geperforeerde standaard metalen plafondplaten

TID - Z - H - M - L / 600 × 160 / LBS / P1 - RAL 9016

1	2	3	4	5	6	7	8	9

1 Serie

TID wervelrooster

2 Installatie
Z Toevoerlucht
A Afvoerlucht

3 Aansluiting
V Verticaal
H Horizontaal

4 Inregelklep voor luchthoeveelheidsinstelling

 Geen vermelding: zonder
M met (alleen aansluitkast H)

5 Lipafdichting

 Geen vermelding: zonder
L met lipafdichting (alleen aansluiting H)

6 Nominale grootte [mm]
300
400
600
625
7 Nominale diameter [mm]
125
160
200
250
315
8 Geperforeerd front

Geen opgaaf: Zonder (geperforeerde plafondplaat)

LBK met geperforeerd front geklemd (alleen bij aansluitkast H, voor nominale grootte 600 en 625)

LBS met geperforeerd front geschroefd (alleen bij aansluitkast H, voor nominale grootte 600 en 625)

9 Oppervlak (zichtzijde)

Alleen LBK of LBS

Geen vermelding: gepoedercoat, RAL 9010, wit

P1 gepoedercoat, RAL CLASSIC kleur opgeven

 Glansgraad
 RAL 9010 50 %
 RAL 9006 30 %
 Alle andere RAL-kleuren 70 %

TID

[7]	[2]/[3]/[8]				[4]	[5]	[9]
	TID-Z-V, TID-A-V	TID-Z-H, TID-A-H					
	TID-...-V	TID-...-H	TID-...-H*-LBK	TID-...-H*-LBS	M	L	P1
125	202,-	322,-	366,-	409,-	23,-	17,-	41,-
160	209,-	338,-	382,-	425,-	23,-	17,-	41,-
200	233,-	384,-	428,-	471,-	24,-	20,-	41,-
250	253,-	444,-	488,-	531,-	30,-	20,-	41,-
315	284,-	526,-	570,-	613,-	38,-	20,-	41,-
	Bruto prijs				Meerprijs		

De grootten 300 en 400 kunnen niet met alle nominale diameters gecombineerd worden

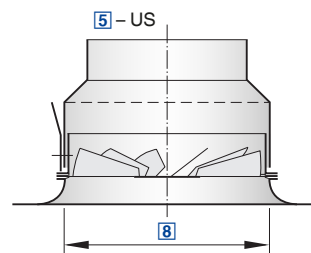
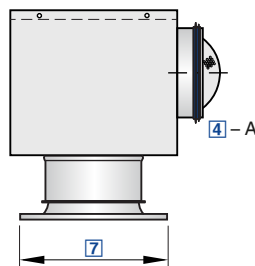

Met laag geluidvermogen voor comfort- en industrietoepassing, met vaste lamellen

RFD - Q - Z - D - A - M - L / 200 / P1 - RAL 9016

1 2 3 4 5 6 7 8 9

1 Serie

RFD wervelrooster

2 Bouwvorm

R rond

Q vierkant

3 Installatie

Z Toevoerlucht

A Afvoerlucht

4 Uitvoering

Geen vermelding: zonder uitblaasdüse

D Met uitblaasdüse

5 Aansluiting

K verticaal, met kraag

US verticaal, met verloop

A horizontaal, met aansluitkast

Alleen RFD-R

UO verticaal, met verloop en traverse

Alleen RFD-R-D

UD verticaal, met verloop, traverse en uitblaasdüse

N horizontaal, met lage aansluitkast

6 Inregelklep voor luchthoeveelheidsinstelling

Geen vermelding: zonder

M met (alleen aansluitkast A en N)

MN met trekkoord en meetnippel (alleen bij aansluitkast A)

7 Toebehoren

Geen vermelding: zonder

L met lipafdichting (alleen aansluitkast A en N)

8 Nominale grootte [mm]

125

160

200

250

315

400

9 Oppervlak (zichtzijde)

Geen vermelding: gepoedercoat, RAL 9010, wit

P1 Gepoedercoat, RAL CLASSIC kleur opgeven

Glansgraad

RAL 9010 50 %

RAL 9006 30 %

Alle andere RAL-kleuren 70 %

Opmerking

De toe- en afvoervarianten zijn constructief gelijk. Er kunnen verschillen in technische gegevens bij de selectie zijn.

RFD-R

Optie 2-R

[8]	[5]										[6]	[7]	[9]	
	zonder düse				met düse									
	K	US	UO	A	K	US	UD	A	N	M				MN
125	26,-	56,-	118,-	100,-	69,-	90,-	125,-	143,-	142,-	18,-	37,-	14,-	16,-	
160	29,-	71,-	124,-	109,-	72,-	100,-	132,-	152,-	176,-	18,-	39,-	14,-	17,-	
200	35,-	93,-	131,-	128,-	93,-	132,-	160,-	186,-	229,-	19,-	39,-	16,-	19,-	
250	44,-	117,-	146,-	162,-	108,-	161,-	194,-	226,-	289,-	23,-	45,-	16,-	20,-	
315	54,-	145,-	174,-	203,-	131,-	201,-	239,-	280,-	358,-	30,-	49,-	16,-	26,-	
400	66,-	186,-	223,-	244,-	186,-	308,-	368,-	364,-	471,-	32,-	53,-	18,-	32,-	
	Bruto prijs										Meerprijs			



RFD-Q
Optie 2-Q

[8]	[5]						[6]		[7]	[9]
	zonder düse			met düse						
	K	US	A	K	US	A	M	MN	L	P1
125	29,-	57,-	103,-	75,-	95,-	149,-	18,-	37,-	14,-	16,-
160	32,-	71,-	112,-	81,-	108,-	161,-	18,-	39,-	14,-	17,-
200	39,-	95,-	132,-	94,-	137,-	187,-	19,-	39,-	16,-	19,-
250	46,-	119,-	164,-	115,-	168,-	233,-	23,-	45,-	16,-	20,-
315	55,-	148,-	204,-	143,-	212,-	292,-	30,-	49,-	16,-	26,-
400	69,-	192,-	247,-	200,-	324,-	378,-	32,-	53,-	18,-	32,-
	Bruto prijs						Meerprijs			

Meerprijs 595 × 595 mm bruto € 32,-

Meerprijs P1 voor 595 × 595 is bruto € 31,-

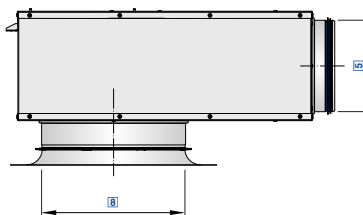

RFD-SIRIUS is een combinatie van een wervelrooster en een VAV-regelaar

RFD-SIRIUS – R – D – T / 160 – 250 / BC0 / E0 / 40 – 200 / P1 – RAL 9010

1	2	3	4	5	6	7	8	9
---	---	---	---	---	---	---	---	---

1 Serie

RFD-SIRIUS wervelrooster

2 Bouwvorm

R rond
Q vierkant

3 Uitvoering

Geen vermelding: zonder uitblaasdüse
D met uitblaasdüse

4 Aansluiting

D Traverse met magneetbevestiging en montageset

5 Nominale grootte [mm]

∅ Aansluiting SIRIUS-kast
125 voor frontrooster 160 en 200
160 voor frontrooster 200 en 250
200 voor frontrooster 250 en 315
250 voor frontrooster 315 en 400

∅ Aansluiting frontrooster resp. nominale grootte frontrooster

160
200
250
315
400

6 Aanbouwdeel (Regelcomponenten)

BC0 Luchthoeveelheidsregelaar met MP-Bus en analoge aansturing
0 – 10 V / 2 – 10 V

BM0 Luchthoeveelheidsregelaar met Modbus RTU

BM0-J6 Luchthoeveelheidsregelaar met Modbus RTU en RJ12 aansluiting voor X-AIRCONTROL zonemodule

7 Aansturing

Alleen voor BC0

E0 0 – 10 V DC (luchthoeveelheid variabel)

F0 0 – 10 V DC (luchthoeveelheid constant)

E2 2 – 10 V DC (luchthoeveelheid variabel)

F2 2 – 10 V DC (luchthoeveelheid constant)

8 Luchthoeveelheid [m³/h]

Variabel: q_{vmin} - q_{vmax}

Constant: q_{vconst}

9 Oppervlak frontrooster

Geen vermelding: poedergecoat, RAL 9010, wit
P1 Gepoedercoat, RAL CLASSIC kleur opgeven

Glansgraad
RAL 9010 50 %
RAL 9006 30 %
Alle andere RAL-kleuren 70 %

RFD-SIRIUS-R

Optie 2-R

[5]	[6]						[9]
	RFD-R-T			RFD-R-D-T			
	BC0	BM0	BM0-J6	BC0	BM0	BM0-J6	
125 – 160	820,-	963,-	1062,-	849,-	990,-	1092,-	22,-
125 – 200	823,-	966,-	1065,-	856,-	995,-	1097,-	26,-
160 – 200	844,-	984,-	1085,-	873,-	1017,-	1115,-	26,-
160 – 250	847,-	987,-	1089,-	885,-	1028,-	1127,-	26,-
200 – 250	936,-	1079,-	1178,-	978,-	1118,-	1220,-	26,-
200 – 315	945,-	1085,-	1183,-	993,-	1136,-	1234,-	35,-
250 – 315	999,-	1142,-	1241,-	1049,-	1190,-	1291,-	35,-
250 – 400	1020,-	1164,-	1261,-	1100,-	1244,-	1342,-	44,-
	Bruto prijs						Meerprijs



RFD-SIRIUS-Q

Optie 2-Q

[5]	[6]						[9]
	RFD-Q-T			RFD-Q-D-T			
	BC0	BM0	BM0-J6	BC0	BM0	BM0-J6	P1
125 – 160	825,-	966,-	1067,-	873,-	1014,-	1115,-	22,-
125 – 200	829,-	968,-	1070,-	876,-	1017,-	1118,-	26,-
160 – 200	847,-	990,-	1089,-	894,-	1037,-	1136,-	26,-
160 – 250	849,-	993,-	1092,-	906,-	1049,-	1148,-	26,-
200 – 250	943,-	1082,-	1183,-	995,-	1140,-	1237,-	26,-
200 – 315	945,-	1089,-	1186,-	1022,-	1166,-	1264,-	35,-
250 – 315	1002,-	1145,-	1244,-	1079,-	1220,-	1321,-	35,-
250 – 400	1022,-	1164,-	1264,-	1109,-	1249,-	1351,-	44,-
	Bruto prijs						Meerprijs

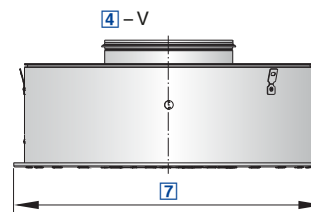
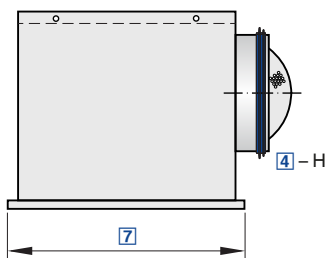

Voor comfortruimten, met vaste lamellen

FD - Q - Z - H - M - L / 500 / P1 - RAL ...

1	2	3	4	5	6	7	8	

1 Serie

FD wervelrooster

2 Bouwvorm

R rond

Q vierkant

3 Installatie

Z Toevoerlucht

A Afvoerlucht

4 Aansluiting

H Horizontaal

V verticaal (de aansluitkast is altijd rond)

5 Inregelklep voor luchthoeveelheidsinstelling

Geen opgaaf: zonder inregelklep

M met inregelklep

MN met trekkoord en meetnippel (alleen bij vierkante aansluitkast)

6 Toebehoren

Geen opgaaf: zonder toebehoren

L met lipafdichting

7 Nominale grootte [mm]

300

400

500

600

625

8 Oppervlak (zichtzijde)

Geen vermelding: gepoedercoat, RAL 9010, wit

P1 Gepoedercoat, RAL CLASSIC kleur opgeven

Glansgraad

RAL 9010 GE 50

RAL 9006 GE 30

Alle overige RAL-kleuren GE 70

Opmerking: Ronde aansluitkasten met horizontale aansluiting zijn alleen zonder regelklep en lipafdichting of met regelklep en lipafdichting verkrijgbaar. De kenmerken 2 en 4 definiëren de aansluitkastgeometrie.

Opmerking

Ronde frontroosters worden met een ronde aansluitkast geleverd.

FD

[7]	[4]								[5]	[6]	[8]	
	FD-R-Z		FD-R-A		FD-Q-Z		FD-Q-A					
	V	H	V	H	V	H	V	H				M
300	179,-	217,-	176,-	206,-	179,-	185,-	176,-	175,-	25,-	50,-	21,-	13,-
400	206,-	244,-	203,-	234,-	206,-	211,-	203,-	200,-	30,-	59,-	21,-	14,-
500	223,-	263,-	217,-	251,-	223,-	226,-	217,-	214,-	30,-	59,-	21,-	14,-
600	236,-	284,-	229,-	270,-	236,-	242,-	229,-	228,-	38,-	64,-	21,-	15,-
625	238,-	286,-	231,-	272,-	238,-	244,-	231,-	230,-	38,-	64,-	21,-	17,-
	Bruto prijs								Meerprijs			

Meerprijs 595 × 595 mm bruto € 28,-

Meerprijs P1 voor 595 × 595 is € 15,-

Prijzen in € excl. BTW

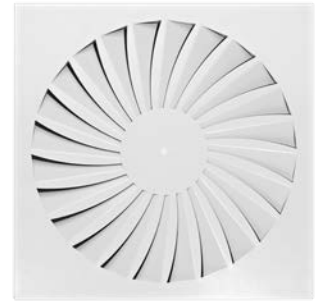
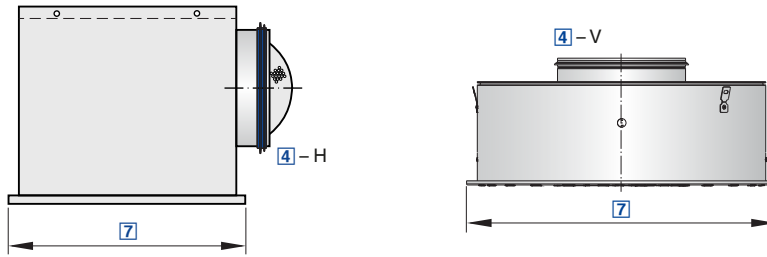

Met laag geluidvermogen voor comfortruimten, met vaste lamellen

TDF-SA - Q - Z - H - M - L / 500 / P1 - RAL ...

1	2	3	4	5	6	7	8

1 Serie
TDF-SA wervelrooster

2 Bouwvorm

Bepaalt de variant van de aansluitkast

R rond

Q vierkant

3 Installatie
Z Toevoerlucht

A Afvoerlucht

4 Aansluiting
H Horizontaal

V Verticaal

5 Inregelklep voor luchthoeveelheidsinstelling

Geen opgaaf: zonder inregelklep

M met inregelklep

MN met trekkoord en meetnippel (alleen bij vierkante aansluitkast)

6 Toebehoren

Geen opgaaf: zonder toebehoren

L met lipafdichting

7 Nominale grootte [mm]
300
400
500
600
625
8 Oppervlak (zichtzijde)

Geen vermelding: gepoedercoat, RAL 9010, wit

P1 Gepoedercoat, RAL CLASSIC kleur opgeven

Glansgraad

RAL 9010 50 %

RAL 9006 30 %

Alle andere RAL-kleuren 70 %

Opmerking: Ronde aansluitkasten met horizontale aansluiting zijn alleen zonder regelklep en lipafdichting of met regelklep en lipafdichting verkrijgbaar.

Opmerking

Ronde frontroosters worden met een ronde aansluitkast geleverd.

TDF-SilentAIR

[7]	[4]								[5]		[6]	[8]
	TDF-SA-R-Z		TDF-SA-R-A		TDF-SA-Q-Z		TDF-SA-Q-A		M	MN	L	P1
	V	H	V	H	V	H	V	H				
300	178,-	216,-	175,-	205,-	178,-	184,-	175,-	174,-	25,-	50,-	21,-	13,-
400	206,-	244,-	203,-	234,-	206,-	211,-	203,-	200,-	30,-	59,-	21,-	13,-
500	224,-	264,-	218,-	252,-	224,-	227,-	218,-	215,-	30,-	59,-	21,-	14,-
600	237,-	285,-	230,-	271,-	237,-	243,-	230,-	229,-	38,-	64,-	21,-	15,-
625	238,-	286,-	231,-	272,-	238,-	244,-	231,-	230,-	38,-	64,-	21,-	16,-
Bruto prijs									Meerprijs			

Meerprijs 595 x 595 mm bruto € 28,-

Meerprijs P1 voor 595 x 595 is € 15,-

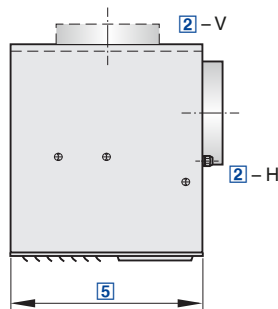

Voor hoge ruimten, met verstelbare lamellen

Prijzen in € excl. BTW.

VD - V - E1 - K / 600 / P1 - RAL ...

1	2	3	4	5	6

1 Serie

VD wervelrooster

2 Aansluiting

Geen opgaaf: alleen frontrooster

H horizontaal, met aansluitkast

V verticaal, met aansluitkast

3 Verstelling

Geen opgaaf: handmatig

Elektrische servomotor

E1 230 V AC, 3-punts

E2 24 V AC/DC, 3-punts

E3 24 V AC/DC, proportioneel 2 – 10 V DC

5 Nominale grootte [mm]

425

600

775

1050

6 Oppervlak frontrooster (Zichtzijde)

Geen opgaaf: naturel geanodiseerd, E6-C-0

P1 Gepoedercoat, RAL CLASSIC kleur opgeven

Glansgraad

RAL 9010 50 %

RAL 9006 30 %

Alle andere RAL-kleuren 70 %

4 Toebehoren

Alleen bij aansluitkast H en V los meegeleverd

K Randverbreding

S Beschermkorf

K en S niet combineerbaar

VD

[5]	[3]												[6]
	VD				VD-V				VD-H				
		E1	E2	E3		E1	E2	E3		E1	E2	E3	
425	237,-	645,-	645,-	806,-	533,-	940,-	940,-	1101,-	593,-	1000,-	1000,-	1162,-	73,-
600	335,-	742,-	742,-	904,-	668,-	1076,-	1076,-	1237,-	735,-	1143,-	1143,-	1304,-	105,-
775	461,-	870,-	870,-	1031,-	908,-	1317,-	1317,-	1475,-	996,-	1406,-	1406,-	1566,-	141,-
1050	639,-	1047,-	1047,-	1208,-	1351,-	1759,-	1759,-	1919,-	1494,-	1903,-	1903,-	2063,-	194,-
	Bruto prijs												Meer-prijs

Toebehoren

[5]	[4]	[6]	[4]	[6]
	Randverbreding		Beschermskooi	
	K	P1	S	P1
425	104,-	54,-	155,-	81,-
600	119,-	63,-	180,-	96,-
775	128,-	68,-	216,-	113,-
1050	152,-	81,-	288,-	147,-
	Meerprijs			

Prijzen in € excl. BTW.

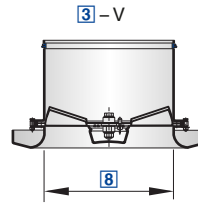
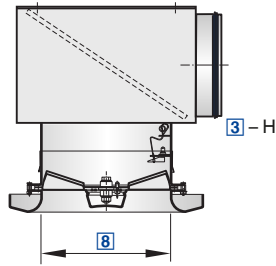

Voor hoge ruimten, met verstelbare lamellen

VDL - B - H - L - D - S - E3 / 400 / P1 - RAL ...

1	2	3	4	5	6	7	8	9

1 Serie

VDL wervelrooster

2 Bouwvorm

A Frontrooster zonder flens
B Frontrooster met flens

3 Aansluiting

F alleen frontrooster
H horizontaal, met aansluitkast
V verticaal, met aansluituit

4 Toebehoren 1

Geen vermelding: zonder
L met lipafdichting (alleen aansluiting V of H)

5 Frontrooster

Alleen in combinatie met aansluiting H of V
N niet demontabel
D demontabel

6 Toebehoren 2

Alleen in combinatie met frontrooster uitvoering B, los meegeleverd
K Randverbreding
S Beschermkorf

7 Verstelling

M Handmatig
X zonder (vaste lamellen, alleen horizontale uitblaas)

Elektrische servomotor

E1 230 V AC, 3-punts
E2 24 V AC/DC, 3-punts
E3 24 V AC/DC, proportioneel 2 – 10 V DC

8 Nominale grootte [mm]

315
400
630
800

9 Oppervlak frontrooster (Zichtzijde)

Geen vermelding: gepoedercoat, RAL 9010, wit
P1 Gepoedercoat, RAL CLASSIC kleur opgeven

Glansgraad
RAL 9010 50 %
RAL 9006 30 %
Alle andere RAL-kleuren 70 %

VDL

Optie 5-N

[8]	[7]						[4]	[9]
	VDL-...-F		VDL-...-V	VDL-...-H				
	M	X	M	M	X			
315	390,-	309,-	-	760,-	680,-	25,-	76,-	
400	415,-	328,-	-	850,-	763,-	28,-	94,-	
630	-	607,-	841,-	1301,-	1126,-	35,-	126,-	
800	-	866,-	1142,-	1726,-	1552,-	47,-	158,-	
Bruto prijs							Meerprijs	



VDL
 Optie 5-D

[8]	[7]									[4]	[9]
	VDL-...-V				VDL-...-H						
	M	E1	E2	E3	M	E1	E2	E3	X	L	P1
315	493,-	778,-	778,-	862,-	827,-	1113,-	1113,-	1198,-	748,-	25,-	76,-
400	529,-	813,-	813,-	899,-	925,-	1210,-	1210,-	1294,-	839,-	28,-	94,-
630	948,-	1232,-	1232,-	1316,-	1407,-	1692,-	1692,-	1776,-	1233,-	35,-	126,-
800	1259,-	1545,-	1545,-	1628,-	1843,-	2130,-	2130,-	2212,-	1669,-	47,-	158,-
	Bruto prijs									Meerprijs	

Toebehoren

[8]	[6]	[9]	[6]	[9]
	Randverbreding		Bescheringskooi	
	K	P1	S	P1
315	244,-	65,-	139,-	71,-
400	304,-	78,-	160,-	81,-
630	426,-	109,-	190,-	97,-
800	483,-	124,-	229,-	117,-
	Meerprijs			

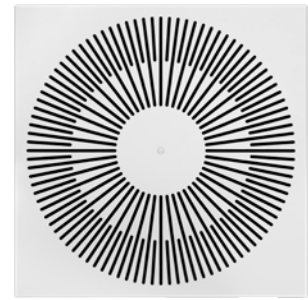
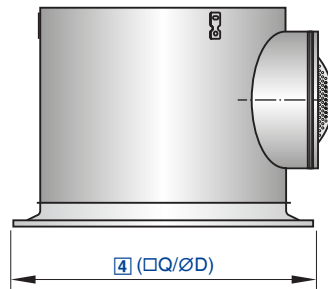
Prijzen in € excl. BTW



Voor hoog comfortniveau met bijzonder design, met vast lamellen

XARTO – R1 – Z / 625 / P1 – RAL ...

1	2	3	4	5

1 Serie

XARTO wervelrooster

2 Bouwvorm

Vierkant frontrooster – Rond patroon

- R1
- R2
- R3
- R4

Vierkant frontrooster – Vierkant patroon

- Q1
- Q2
- Q3
- Q4
- Q5
- Q6

Rond frontrooster – Rond patroon

- C1
- C2
- C3
- C4
- C5
- C6

3 Installatie

Z Toevoerlucht
A Afvoerlucht

4 Nominale grootte [mm]

600 □Q, ØD
625 alleen □Q

5 Oppervlak

Geen vermelding: gepoedercoat, RAL 9010, wit
P1 Gepoedercoat, RAL CLASSIC kleur opgeven

Glansgraad
RAL 9010 50 %
RAL 9006 30 %
Alle andere RAL-kleuren 70 %

Opmerking

DE XARTO heeft altijd een ronde aansluitkast.

XARTO

[4]	[3]				[5]
	XARTO-R, XARTO-C		XARTO-Q		
	Z	A	Z	A	P1
□600	465,-	427,-	495,-	457,-	48,-
□625	465,-	427,-	495,-	457,-	48,-
Ø600	465,-	427,-	-	-	48,-
Bruto prijs					Meerprijs

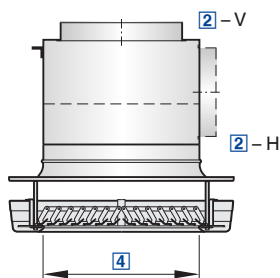

Voor grote temperatuurverschillen bij verwarming, grote indringdiepte, met verstelbare lamellen

VDR - V - E1 / 630 / P1 - RAL ...

1	2	3	4	5

1 Serie

VDR plafondrooster

2 Aansluiting

Geen opgaaf: alleen frontrooster

H horizontaal, met aansluitkast

V verticaal, met aansluitkast

3 Verstelling

Geen opgaaf: handmatig

Elektrische servomotor

E1 230 V AC, 3-punts

E2 24 V AC/DC, 3-punts

E3 24 V AC/DC, proportioneel 2 – 10 V DC

4 Nominale grootte [mm]

315

400

630

800

5 Oppervlak frontrooster (Zichtzijde)

Geen vermelding: poedergecoat, RAL 9010, wit

P1 Gepoedercoat, RAL CLASSIC kleur opgeven

Glansgraad

RAL 9010 50 %

RAL 9006 30 %

Alle andere RAL-kleuren 70 %

VDR

[4]	[3]												[5]
	VDR				VDR-V				VDR-H				
		E1	E2	E3		E1	E2	E3		E1	E2	E3	P1
315	580,-	838,-	838,-	987,-	752,-	1012,-	1012,-	1160,-	787,-	1047,-	1047,-	1195,-	75,-
400	645,-	902,-	902,-	1050,-	833,-	1092,-	1092,-	1241,-	871,-	1131,-	1131,-	1280,-	92,-
630	993,-	1251,-	1251,-	1402,-	1257,-	1518,-	1518,-	1665,-	1334,-	1592,-	1592,-	1741,-	125,-
800	1406,-	1665,-	1665,-	1813,-	1798,-	2055,-	2055,-	2206,-	1907,-	2165,-	2165,-	2312,-	157,-
	Bruto prijs												Meer-prijs

Prijzen in € excl. BTW

[2] – ZH, AH

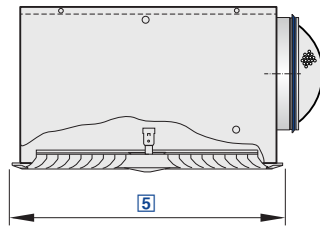

Voor vierzijdige horizontale inblaas, met vaste lamellen – frontrooster van aluminium

ADLQ – ZH – M – L / 500 / ... / P1 – RAL ...

1	2	3	4	5	6	7

1 Serie

ADLQ plafandrooster

2 Aansluiting

A alleen frontrooster

AR verticaal, met aansluitring

AG Verticaal, met inregelklep (lamellen) (Niet voor grootte 250)

C verticaal, met inregelklep (vangtong)

ZH horizontaal, toevoer, met aansluitkast

AH horizontaal, afvoer, met aansluitkast

3 Inregelklep voor luchthoeveelheidsinstelling

Geen opgaaf: zonder inregelklep

Alleen v aansluiting ZH, AH

M met inregelklep

MN met trekkoord en meetnippel

4 Toebehoren

Geen opgaaf: zonder toebehoren

L met lipafdichting (alleen met aansluitkast)

5 Nominale grootte [mm]

250

300

400

500

600

625

6 Traverse

Geen vermelding: zonder traverse

E1 met kanaaltraverse

G1 met standaardtraverse

7 Oppervlak (zichtzijde)

Geen opgaaf: naturel geanodiseerd, E6-C-0

P1 Gepoedercoat, RAL CLASSIC kleur opgeven

Glansgraad

RAL 9010 50 %

RAL 9006 30 %

Alle andere RAL-kleuren 70 %

Opmerking

Traverse alleen voor uitvoering A, AR, AG en C.

ADLQ

Met oppervlak RAL 9010 GE 50

[5]	[2]						[3]		[4]	[6]		[7]
	A	AR	C	AG	ZH	AH	M	MN	L	E1	G1	P1 GE 70
250	47,-	60,-	66,-	-	181,-	162,-	24,-	49,-	20,-	30,-	30,-	38,-
300	61,-	75,-	81,-	93,-	196,-	177,-	24,-	49,-	20,-	30,-	30,-	38,-
400	102,-	119,-	130,-	144,-	241,-	220,-	29,-	57,-	20,-	30,-	30,-	47,-
500	137,-	155,-	170,-	188,-	286,-	262,-	37,-	62,-	20,-	30,-	30,-	66,-
600	180,-	201,-	219,-	244,-	346,-	323,-	40,-	66,-	23,-	30,-	30,-	94,-
625	183,-	204,-	223,-	251,-	349,-	326,-	40,-	66,-	23,-	30,-	30,-	103,-
	Bruto prijs						Meerprijs					

Uitzondering: RAL 9002 GE 70, RAL 9003 GE 70 en RAL 9005 GE 70 zonder meerprijs



ADLQ

Met oppervlak E6-C-0

[5]	[2]						[3]		[4]	[6]	
	A	AR	C	AG	ZH	AH	M	MN	L	E1	G1
250	61,-	74,-	80,-	-	195,-	176,-	24,-	49,-	20,-	30,-	30,-
300	75,-	89,-	95,-	107,-	210,-	191,-	24,-	49,-	20,-	30,-	30,-
400	116,-	133,-	144,-	158,-	255,-	234,-	29,-	57,-	20,-	30,-	30,-
500	151,-	169,-	184,-	202,-	300,-	276,-	37,-	62,-	20,-	30,-	30,-
600	199,-	220,-	238,-	263,-	365,-	342,-	40,-	66,-	23,-	30,-	30,-
625	202,-	223,-	242,-	270,-	368,-	345,-	40,-	66,-	23,-	30,-	30,-
	Bruto prijs						Meerprijs				

Prijzen in € excl. BTW

[2] – ZH, AH

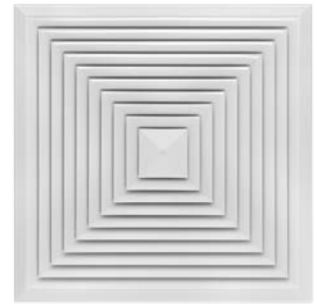
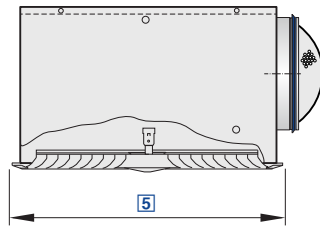

Voor vierzijdige horizontale inblaas, met vaste lamellen – frontrooster van staalplaat

DLQ – ZH – M – L / 500 / ... / P1 – RAL ...

1	2	3	4	5	6	7

1 Serie

DLQ plafandrooster

2 Aansluiting
A alleen frontrooster

AR verticaal, met aansluiting

AG verticaal, met inregelklep (lamellen) (niet voor grootte 250)

C verticaal, met inregelklep (Vangtong)

ZH horizontaal, toevoer, met aansluitkast

AH horizontaal, afvoer, met aansluitkast

3 Inregelklep voor luchthoeveelheidsinstelling

Geen opgaaf: zonder inregelklep

Alleen v aansluiting ZH. AH

M met inregelklep

MN met trekkoord en meetnippel

4 Toebehoren

Geen opgaaf: zonder toebehoren

L met lipafdichting (alleen met aansluitkast)

5 Nominale grootte [mm]
250
300
400
500
600
625
6 Traverse

Geen vermelding: zonder traverse

E1 met kanaaltraverse

G1 met standaardtraverse

7 Oppervlak (zichtzijde)

Geen vermelding: gepoedercoat, RAL 9010, wit

P1 Gepoedercoat, RAL CLASSIC kleur opgeven

Glansgraad

RAL 9010 50 %

RAL 9006 30 %

Alle andere RAL-kleuren 70 %

Opmerking

Traverse alleen voor uitvoering A, AR, AG en C.

DLQ

[5]	[2]						[3]		[4]	[7]	[6]	
	A	C	AG	AR	ZH	AH	M	MN	L	P1	E1	G1
250	52,-	68,-	-	61,-	186,-	167,-	21,-	43,-	17,-	29,-	11,-	11,-
300	63,-	81,-	86,-	72,-	198,-	179,-	21,-	43,-	17,-	34,-	11,-	11,-
400	78,-	102,-	111,-	90,-	217,-	196,-	25,-	49,-	17,-	45,-	13,-	13,-
500	96,-	124,-	129,-	109,-	245,-	221,-	32,-	53,-	17,-	57,-	13,-	13,-
600	121,-	155,-	162,-	136,-	287,-	264,-	34,-	57,-	20,-	72,-	14,-	14,-
625	127,-	162,-	171,-	143,-	293,-	270,-	34,-	57,-	20,-	72,-	15,-	15,-
	Bruto prijs						Meerprijs					

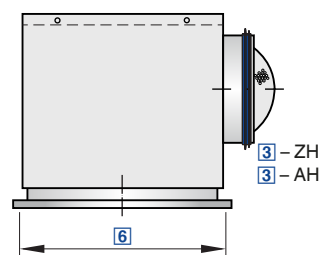
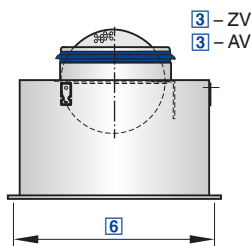

Voor radiale horizontale inblaas, met vaste lamellen – Frontrooster van aluminium

ADLR - Q - ZH - M - L / 598 × 4 / ... / P1 - RAL ...

1	2	3	4	5	6	7	8

1 Serie

ADLR plafondrooster

2 Bouwvorm

Geen vermelding: rond
Q vierkant

3 Aansluiting

A alleen frontrooster
AR verticaal, met aansluiting
C verticaal, met inregelklep (vangtong)
ZV verticaal, toevoer, met aansluitkast
AV verticaal, afvoer, met aansluitkast
ZH horizontaal, toevoer, met aansluitkast
AH horizontaal, afvoer, met aansluitkast

4 Inregelklep voor luchthoeveelheidsinstelling

Geen vermelding: zonder
M met (Alleen aansluiting ZV, AV, ZH, AH)
MN met trekkoord en meetnippel (alleen bij aansluiting ZH, AH)

5 Toebehoren

Geen vermelding: zonder
L met lipafdichting (alleen bij aansluiting ZV, AV, ZH, AH)

6 Nominale grootte

ADLR (rond)
1 tot 8

ADLR-Q (vierkant)

593 × 1 tot 7

598 × 1 tot 7

618 × 1 tot 8

623 × 1 tot 8

Frontplaatgrootte × nominale grootte

7 Traverse

Geen vermelding: zonder
D0 met kanaaltraverse
F0 met standaardtraverse

8 Oppervlak (zichtzijde)

Geen vermelding: gepoedercoat, RAL 9010, wit
P1 Gepoedercoat, RAL CLASSIC kleur opgeven
S3 naturel geanodiseerd, E6-C-0

Glansgraad

RAL 9010 50 %

RAL 9006 30 %

Alle andere RAL-kleuren 70 %

Opmerking

Traverse alleen voor uitvoering A, AR en C.

ADLR

[6]	[3]					[4]		[5]	[8]	[7]		
	A	ZV/AV	ZH/AH	C	AR	M	MN	L	P1	D0	F0	S3
1	35,-	104,-	130,-	45,-	42,-	19,-	39,-	14,-	23,-	21,-	21,-	45,-
2	47,-	113,-	137,-	59,-	56,-	19,-	40,-	16,-	23,-	21,-	21,-	45,-
3	63,-	120,-	150,-	76,-	72,-	24,-	46,-	16,-	28,-	21,-	21,-	51,-
4	73,-	134,-	161,-	87,-	83,-	30,-	50,-	16,-	28,-	21,-	21,-	56,-
5	89,-	146,-	179,-	110,-	101,-	30,-	50,-	16,-	39,-	21,-	21,-	67,-
6	125,-	159,-	190,-	152,-	136,-	32,-	54,-	18,-	39,-	21,-	21,-	101,-
7	142,-	172,-	209,-	175,-	157,-	32,-	54,-	18,-	56,-	21,-	21,-	101,-
8	181,-	187,-	222,-	217,-	198,-	32,-	54,-	18,-	62,-	26,-	26,-	106,-
	Bruto prijs	Meerprijs		Bruto prijs		Meerprijs						



ADLR-Q

[6]	[3]					[8]	
	A	ZV/AV	ZH/AH	C	AR	P1	S3
1	88,-	104,-	130,-	100,-	96,-	56,-	45,-
2	98,-	113,-	137,-	112,-	108,-	56,-	45,-
3	112,-	120,-	150,-	129,-	124,-	56,-	51,-
4	125,-	134,-	161,-	142,-	137,-	56,-	56,-
5	141,-	146,-	179,-	165,-	154,-	56,-	67,-
6	165,-	159,-	190,-	197,-	180,-	56,-	101,-
7	182,-	172,-	209,-	221,-	199,-	56,-	101,-
8	213,-	187,-	222,-	257,-	231,-	56,-	106,-
	Bruto prijs	Meerprijs		Bruto prijs		Meerprijs	

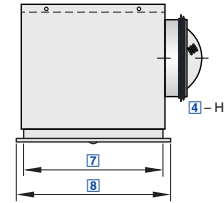
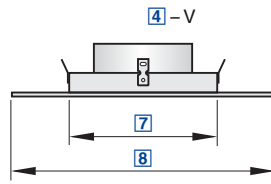
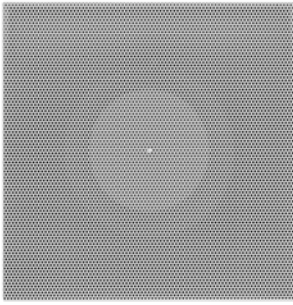

Voor één- tot vierzijdige horizontale luchtinblaas, voor comfortruimten, met vaste luchtverdeelschijf

DLQL - T - Z - H - M - L / 500 × 593 / P1 - RAL ...

1 2 3 4 5 6 7 8 9

1 Serie

DLQL plafondrooster

7 Nominale grootte [mm]

250

300

400

500

600

2 Plafondsysteem

P Raster- of gipskartonplafond

D T-profiel systeemplafond

8 Frontplaatgrootte [mm]

DLQL-P

Geen opgaaf: Frontplaatgrootte = nominale grootte - 2 mm

598 voor plafondraaster 600

623 voor plafondraaster 625

... andere afmetingen, max. 623 mm

Min-afmeting = nominale grootte - 2 mm

3 Installatie

Z Toevoerlucht

A Afvoerlucht

4 Aansluiting

H Horizontaal

V Verticaal

5 Inregelklep voor luchthoeveelheidsinstelling

Geen vermelding: zonder

M met (alleen aansluiting H)

DLQL-T

593 voor T-profiel plafondraaster 600

618 voor T-profiel plafondraaster 625

6 Toebehoren

Geen vermelding: zonder

L met lipafdichting

9 Oppervlak (zichtzijde)

Geen vermelding: gepoedercoat, RAL 9010, wit

P1 Gepoedercoat, RAL CLASSIC kleur opgeven

Glansgraad

RAL 9010 50 %

RAL 9006 30 %

Alle andere RAL-kleuren 70 %

Opmerking

Tussenafmetingen moeten separaat aangevraagd worden.

DLQL-P

[7]	[8]	[4]				[5]	[6]	[9]
		DLQL-P-Z		DLQL-P-A				
		V	H	V	H	M	L	P1
250	-	79,-	157,-	71,-	136,-	22,-	18,-	31,-
250	598/623	149,-	203,-	142,-	182,-	22,-	18,-	66,-
300	-	82,-	159,-	76,-	141,-	22,-	18,-	32,-
300	598/623	149,-	203,-	144,-	185,-	22,-	18,-	66,-
400	-	94,-	169,-	88,-	149,-	26,-	18,-	41,-
400	598/623	155,-	209,-	149,-	190,-	26,-	18,-	66,-
500	-	108,-	188,-	103,-	164,-	34,-	18,-	52,-
500	598/623	165,-	225,-	160,-	201,-	34,-	18,-	66,-
Bruto prijs						Meerprijs		



[7]	[8]	[4]				[5]	[6]	[9]
		DLQL-P-Z		DLQL-P-A				
		V	H	V	H	M	L	P1
600	-	136,-	216,-	128,-	192,-	36,-	20,-	66,-
600	623	136,-	216,-	128,-	192,-	36,-	20,-	66,-
Bruto prijs						Meerprijs		

DLQL-T

[7]	[8]	[4]				[5]	[6]	[9]
		DLQL-T-Z		DLQL-T-A				
		V	H	V	H	M	L	P1
250	593/618	132,-	191,-	127,-	173,-	22,-	18,-	66,-
300	593/618	135,-	194,-	128,-	175,-	22,-	18,-	66,-
400	593/618	139,-	199,-	135,-	180,-	26,-	18,-	66,-
500	593/618	148,-	213,-	142,-	190,-	34,-	18,-	66,-
600	593	120,-	206,-	114,-	181,-	36,-	20,-	66,-
600	618	129,-	212,-	123,-	189,-	36,-	20,-	66,-
Bruto prijs						Meerprijs		



DLQL-AB / 250

1	2

1 Serie

DLQL-AB Afblindplaat voor plafondrooster DLQL

2 Nominale grootte [mm]

250, 300, 400, 500, 600

Aanvullende producten

[2]	Afdekplaat	
250		11,-
300		11,-
400		11,-
500		13,-
600		13,-
	Bruto prijs	

Prijzen in € excl. BTW

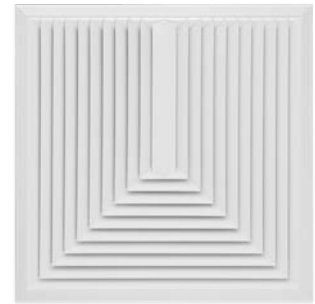
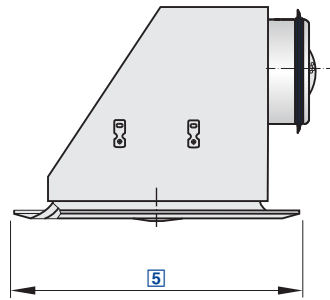

Voor een- tot vierzijdige horizontale inblaas, met vaste lamellen – frontrooster van staalplaat

DLQ-AK - 2 - M - L / 400 / P1 - RAL ... / B

1	2	3	4	5	6	7

1 Serie

DLQ-AK plafondrooster

2 Aantal uitblaaszijden

 1
 2
 2E
 3
 4

3 Inregelklep voor luchthoeveelheidsinstelling

 Geen vermelding: zonder
M met

4 Toebehoren

 Geen vermelding: zonder
L met lipafdichting

5 Nominale grootte [mm]

 300
 400
 500
 600
 625

6 Oppervlak (zichtzijde)

 Geen vermelding: gepoedercoat, RAL 9010, wit
P1 Gepoedercoat, RAL CLASSIC kleur opgeven

 Glansgraad
 RAL 9010 50 %
 RAL 9006 30 %
 Alle andere RAL-kleuren 70 %

7 Plaatsing luchtaansluiting

Bij 4-zijdige uitblaas geen opgaaf nodig

A
B
C
D
DLQ-AK

[5]	[2]		[3]	[4]	[6]
	1, 2, 2E	3, 4	M	L	P1
300	213,-	215,-	18,-	15,-	29,-
400	220,-	223,-	21,-	15,-	38,-
500	247,-	255,-	27,-	15,-	49,-
600	272,-	277,-	29,-	17,-	61,-
625	282,-	290,-	29,-	17,-	61,-
	Bruto prijs		Meerprijs		

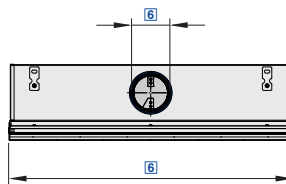

Smal lijnrooster in meerdere uitvoeringen en luchtuitblaaspatronen voor diverse inbouwsituaties

PL18	-	1	-	S	-	SF	-	HS	/	1200	×	1000	×	98	/	2	-	D	-	LS	-	L	-	RI	/	AS	/	B00	/	EA	/	P1	-	RAL 9016	/	W
1	2	3	4	5	6	7	8	9	10	11	12	13	14	15	16																					

1 Serie

PURELINE18 lijnrooster

2 Aantal spleten

- 1 1 spleet
- 2 2 Spleten

3 Installatie

- S Toevoerlucht
- E Afvoerlucht

4 Uitvoering

- DF Frontprofiel met B00-profiel en klemveren
- DS Frontprofiel met B00-profiel en bevestigingsmateriaal
- CD Overstroomprofiel
- BD Blindprofiel

Aansluitkast

- PB alleen aansluitkast (voor combinatie met DS)
- PF met vaste verbinding tussen aansluitkast en frontprofiel
- SF met demontabele verbinding tussen aansluitkast en frontprofiel (alleen met B00)

5 Uitvoering aansluitkast

- HS symmetrische aansluitkast met horizontale aansluiting
- VS symmetrische aansluitkast met met verticale aansluiting
- HA asymmetrische aansluitkast met horizontale aansluiting

6 Nominale grootte [mm]

Frontprofiel × aansluitkast × aansluitdiameter
Nominale lengte L_N
600, 700, 800, 900, 1000, 1100, 1200, 1300, 1400, 1500, 1600, 1700, 1800, 1900, 2000

Aansluitkast L_N

600, 700, 800, 900, 1000, 1100, 1200, 1300, 1400, 1500, 1600, 1700, 1800, 1900, 2000

Aansluitdiameter ØD

78, 98, 123

7 Aantal aansluitingen

- 1 1 Aansluiting (tot lengte 1200 mm)
- 2 2 Aansluitingen (vanaf lengte 900 mm)

8 Inregelklep voor luchthoeveelheidsinstelling

Geen vermelding: zonder
D met

9 Lipafdichting

Geen vermelding: zonder
LS met

10 Isolatie

Geen vermelding: zonder
L met

11 Positie aansluitkast

Geen opgaaf: midden
LE links
RI rechts

12 Instelling uitblaasrichting (lengte luchtrichtelement 100 mm)

Geen opgaaf: wisselzijdig horizontaal
AS wisselzijdig schuin
HL horizontaal links
HR horizontaal rechts
V Verticaal

13 Randverbreding frontprofiel

Geen vermelding: zonder
B00 met profiel B00

14 Eindafsluitingen

Geen vermelding: zonder
EP Eindplaat
EA Eindflens
Voor lijnroosterbanden separaat bestellen

15 Oppervlak

Geen opgaaf: naturel geanodiseerd, E6-C-0
P1 Gepoedercoat, RAL CLASSIC kleur opgeven

16 Kleur luchtrichtelementen

Geen opgaaf: overeenkomstig RAL 9005, zwart
W overeenkomstig RAL 9010, wit
G overeenkomstig RAL 9006, grijs

Opmerking

Afvoer zonder luchtrichtelementen.
Aanpassing van luchtrichtelementen en kleuren luchtrichtelementen zonder meerprijs.
Kenmerk 11 kan alleen gekozen worden, als de kast korter is dan het frontprofiel.



PL18-1

[6]	[4]/[5]											[7]
	DF	DS	PB			PF*			SF*			2
			HS	VS	HA	HS	VS	HA	HS	VS	HA	
600	80,-	43,-	90,-	111,-	109,-	111,-	131,-	129,-	129,-	150,-	148,-	-
700	82,-	43,-	90,-	113,-	111,-	113,-	136,-	131,-	134,-	157,-	154,-	-
800	85,-	48,-	97,-	119,-	118,-	124,-	148,-	143,-	143,-	166,-	164,-	-
900	88,-	50,-	97,-	123,-	119,-	126,-	150,-	148,-	146,-	171,-	166,-	9,-
1000	90,-	53,-	101,-	124,-	123,-	129,-	154,-	150,-	150,-	175,-	173,-	9,-
1100	95,-	57,-	101,-	129,-	124,-	134,-	159,-	154,-	154,-	181,-	177,-	9,-
1200	97,-	60,-	103,-	131,-	126,-	140,-	166,-	157,-	157,-	185,-	181,-	9,-
1300	99,-	60,-	118,-	147,-	143,-	155,-	182,-	177,-	175,-	202,-	197,-	-
1400	101,-	64,-	120,-	149,-	147,-	161,-	190,-	182,-	180,-	208,-	202,-	-
1500	109,-	67,-	124,-	155,-	147,-	166,-	196,-	184,-	186,-	212,-	208,-	-
1600	113,-	71,-	138,-	166,-	161,-	180,-	210,-	202,-	202,-	232,-	226,-	-
1700	115,-	74,-	141,-	170,-	163,-	184,-	215,-	208,-	205,-	238,-	230,-	-
1800	115,-	74,-	143,-	170,-	168,-	186,-	219,-	210,-	210,-	239,-	235,-	-
1900	119,-	78,-	147,-	177,-	170,-	194,-	223,-	215,-	215,-	247,-	239,-	-
2000	124,-	80,-	149,-	180,-	175,-	200,-	230,-	216,-	216,-	252,-	244,-	-
Bruto prijs												Meerprijs

PL18-1

[6]	[8]									[9]	[10]			[15]
	PB			PF			SF			LS	L(HS)	L(VS)	L(HA)	P1
	D(HS)	D(VS)	D(HA)	D(HS)	D(VS)	D(HA)	D(HS)	D(VS)	D(HA)					
600	14,-	30,-	14,-	14,-	30,-	14,-	14,-	30,-	14,-	14,-	43,-	55,-	55,-	14,-
700	14,-	30,-	14,-	14,-	30,-	14,-	14,-	30,-	14,-	14,-	43,-	57,-	57,-	15,-
800	14,-	30,-	14,-	14,-	30,-	14,-	14,-	30,-	14,-	14,-	46,-	62,-	62,-	17,-
900	14,-	30,-	14,-	14,-	30,-	14,-	14,-	30,-	14,-	14,-	48,-	64,-	64,-	18,-
1000	14,-	30,-	14,-	14,-	30,-	14,-	14,-	30,-	14,-	14,-	48,-	67,-	67,-	20,-
1100	14,-	30,-	14,-	14,-	30,-	14,-	14,-	30,-	14,-	14,-	43,-	60,-	60,-	20,-
1200	14,-	30,-	14,-	14,-	30,-	14,-	14,-	30,-	14,-	14,-	46,-	62,-	62,-	23,-
1300	28,-	60,-	28,-	28,-	60,-	28,-	28,-	60,-	28,-	28,-	46,-	64,-	64,-	24,-
1400	28,-	60,-	28,-	28,-	60,-	28,-	28,-	60,-	28,-	28,-	48,-	67,-	67,-	26,-
1500	28,-	60,-	28,-	28,-	60,-	28,-	28,-	60,-	28,-	28,-	48,-	67,-	67,-	28,-
1600	28,-	60,-	28,-	28,-	60,-	28,-	28,-	60,-	28,-	28,-	48,-	69,-	69,-	30,-
1700	28,-	60,-	28,-	28,-	60,-	28,-	28,-	60,-	28,-	28,-	50,-	71,-	71,-	32,-
1800	28,-	60,-	28,-	28,-	60,-	28,-	28,-	60,-	28,-	28,-	50,-	74,-	74,-	34,-
1900	28,-	60,-	28,-	28,-	60,-	28,-	28,-	60,-	28,-	28,-	55,-	76,-	76,-	36,-
2000	28,-	60,-	28,-	28,-	60,-	28,-	28,-	60,-	28,-	28,-	55,-	78,-	78,-	38,-
Meerprijs														

D+LS moet dubbel gerekend worden bij 2 aansluitingen (7, 8 en 9)



PL18-2

[6]	[4]/[5]											[7]
	DF	DS	PB			PF*			SF*			2
			HS	VS	HA	HS	VS	HA	HS	VS	HA	
600	92,-	50,-	85,-	113,-	111,-	115,-	140,-	136,-	134,-	159,-	157,-	-
700	99,-	57,-	88,-	115,-	113,-	119,-	148,-	140,-	143,-	168,-	166,-	-
800	101,-	60,-	95,-	124,-	118,-	131,-	159,-	152,-	152,-	181,-	175,-	-
900	103,-	62,-	97,-	124,-	119,-	136,-	161,-	154,-	152,-	185,-	177,-	9,-
1000	109,-	67,-	101,-	129,-	124,-	138,-	168,-	164,-	161,-	191,-	187,-	9,-
1100	111,-	69,-	101,-	131,-	126,-	143,-	175,-	168,-	166,-	195,-	191,-	9,-
1200	113,-	69,-	103,-	134,-	129,-	146,-	177,-	173,-	168,-	199,-	193,-	9,-
1300	118,-	74,-	120,-	149,-	145,-	168,-	200,-	194,-	191,-	221,-	216,-	-
1400	123,-	78,-	122,-	152,-	149,-	175,-	208,-	200,-	196,-	229,-	223,-	-
1500	131,-	82,-	122,-	157,-	152,-	177,-	210,-	204,-	197,-	230,-	229,-	-
1600	138,-	85,-	135,-	168,-	163,-	196,-	230,-	221,-	221,-	253,-	249,-	-
1700	143,-	90,-	138,-	173,-	166,-	202,-	238,-	229,-	226,-	260,-	253,-	-
1800	146,-	90,-	140,-	175,-	168,-	204,-	239,-	230,-	229,-	265,-	256,-	-
1900	148,-	95,-	143,-	180,-	170,-	212,-	249,-	239,-	235,-	272,-	265,-	-
2000	152,-	99,-	145,-	182,-	173,-	215,-	252,-	243,-	238,-	274,-	267,-	-
Bruto prijs												Meerprijs

PL18-2

[6]	[8]									[9]	[10]			[15]
	PB			PF			SF			LS	L(HS)	L(VS)	L(HA)	P1
	D(HS)	D(VS)	D(HA)	D(HS)	D(VS)	D(HA)	D(HS)	D(VS)	D(HA)					
600	14,-	34,-	14,-	14,-	34,-	14,-	14,-	34,-	14,-	14,-	48,-	57,-	57,-	14,-
700	14,-	34,-	14,-	14,-	34,-	14,-	14,-	34,-	14,-	14,-	50,-	60,-	60,-	15,-
800	14,-	34,-	14,-	14,-	34,-	14,-	14,-	34,-	14,-	14,-	53,-	64,-	64,-	17,-
900	14,-	34,-	14,-	14,-	34,-	14,-	14,-	34,-	14,-	14,-	53,-	64,-	64,-	18,-
1000	14,-	34,-	14,-	14,-	34,-	14,-	14,-	34,-	14,-	14,-	55,-	69,-	69,-	20,-
1100	14,-	34,-	14,-	14,-	34,-	14,-	14,-	34,-	14,-	14,-	48,-	62,-	62,-	20,-
1200	14,-	34,-	14,-	14,-	34,-	14,-	14,-	34,-	14,-	14,-	50,-	64,-	64,-	23,-
1300	28,-	68,-	28,-	28,-	68,-	28,-	28,-	68,-	28,-	28,-	53,-	67,-	67,-	24,-
1400	28,-	68,-	28,-	28,-	68,-	28,-	28,-	68,-	28,-	28,-	53,-	67,-	67,-	26,-
1500	28,-	68,-	28,-	28,-	68,-	28,-	28,-	68,-	28,-	28,-	53,-	69,-	69,-	28,-
1600	28,-	68,-	28,-	28,-	68,-	28,-	28,-	68,-	28,-	28,-	55,-	71,-	71,-	30,-
1700	28,-	68,-	28,-	28,-	68,-	28,-	28,-	68,-	28,-	28,-	57,-	74,-	74,-	32,-
1800	28,-	68,-	28,-	28,-	68,-	28,-	28,-	68,-	28,-	28,-	57,-	76,-	76,-	34,-
1900	28,-	68,-	28,-	28,-	68,-	28,-	28,-	68,-	28,-	28,-	62,-	78,-	78,-	36,-
2000	28,-	68,-	28,-	28,-	68,-	28,-	28,-	68,-	28,-	28,-	62,-	80,-	80,-	38,-
Meerprijs														

D+LS moet dubbel gerekend worden bij 2 aansluitingen (7, 8 en 9)

Prijzen in € excl. BTW.



PL18 – ACC – EA / 2 – B00 / P1 – RAL 9016

1	2	3	4	5	6

1 Serie
PURELINE18 lijnrooster

2 Type
ACC Toebehoren en vervangingsonderdeel

3 Uitvoering
EP 1 Paar eindplaten
EA 1 Paar eindflenzen

4 Aantal spleten
1 1 spleet
2 2 Spleten

5 Randverbreding
Geen vermelding: zonder
B00 met profiel B00

6 Oppervlak
Geen opgaaf: naturel geanodiseerd, E6-C-0
P1 Gepoedercoat, RAL CLASSIC kleur opgeven

Glansgraad
RAL 9010 GE 50
RAL 9006 GE 30
Alle RAL CLASSIC kleuren (behalve lichtgevende kleuren) GE 70

Eindafsluitingen

Paarsgewijs

[4]	[3]	[6]
Aantal spleten	EP/EA	P1
1	27,-	10,-
2	27,-	10,-
	Bruto prijs	Meerprijs

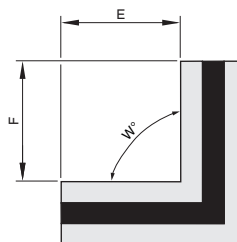

Prijzen in € excl. BTW.

Hoekstuk passend voor lijnrooster PL18

PL18 - 1 - ... - CS / 100 × 100 × 90 / B00 / P1 - RAL 9016 / W							
1	2	3	4	5	6	7	8

1 Serie
PURELINE18 lijnrooster

2 Aantal spleten
1 1 spleet
2 2 Spleten

3 Installatie
S Toevoerlucht
E Afvoerlucht

4 Uitvoering
CS Hoekstuk

5 Afmetingen [mm]
E 100 tot 300 mm (in mm stappen)
F 100 tot 300 mm (in mm stappen)
W 45° tot 175° (in °-stappen)

6 Randverbreding frontprofiel
Geen vermelding: zonder
B00 met profiel B00

7 Oppervlak
Geen opgaaf: naturel geanodiseerd, E6-C-0
P1 Gepoedercoat, RAL CLASSIC kleur opgeven

Glansgraad
RAL 9010 50 %
RAL 9006 30 %
Alle andere RAL CLASSIC kleuren 70 %

8 Kleur luchtrichtelementen
Geen opgaaf: overeenkomstig RAL 9005, zwart
W overeenkomstig RAL 9010, wit
G overeenkomstig RAL 9006, grijs

Opmerking

De luchtrichtelementen worden gesimuleerd door geleverde buizen.

PL18.*-CS

	[2] - 1						[2] - 2						[7]		
	[6] -			[6] - B00			[6] -			[6] - B00			P1		
	[5] E/F	100	200	300	100	200	300	100	200	300	100	200	300	100	200
100	113,-	115,-	118,-	119,-	119,-	123,-	157,-	161,-	164,-	164,-	168,-	171,-	11,-	11,-	11,-
200	115,-	118,-	118,-	119,-	123,-	124,-	161,-	164,-	168,-	168,-	171,-	175,-	11,-	11,-	11,-
300	118,-	118,-	119,-	123,-	124,-	126,-	164,-	168,-	171,-	171,-	175,-	177,-	14,-	14,-	14,-
	Bruto prijs												Meerprijs		

Prijzen in € excl. BTW.

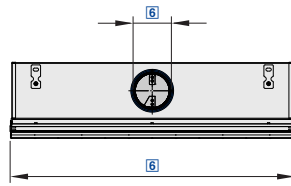

De schone oplossing voor duidelijk minder vervuiling van het plafond

PL35 - 1 - S - SF - HS / 1200 × 1050 × 123 × 30 / 2 - D - LS - L - RI / AS / B00 / EA / P1 - RAL 9016 / W															
1	2	3	4	5	6	7	8	9	10	11	12	13	14	15	16

1 Serie

PURELINE35 lijnrooster

2 Aantal spleten

- 1 1 spleet
- 2 2 Spleten
- 3 3 Spleten
- 4 4 Spleten

3 Installatie

- S Toevoerlucht
- E Afvoerlucht (Standaard met luchtrichtelementen, optioneel zonder luchtrichtelementen)

4 Aansluiting

- DF Frontprofiel met B00-profiel en klemveren
- DS Frontprofiel met B00-profiel en bevestigingsmateriaal
- CD Overstroomprofiel
- BD Blindprofiel

Aansluitkast

- PB alleen aansluitkast (voor combinatie met DS)
- PF met vaste verbinding tussen aansluitkast en frontprofiel
- SF met demontabele verbinding tussen aansluitkast en frontprofiel (alleen met B00)

5 Uitvoering aansluitkast

- HS symmetrische aansluitkast met horizontale aansluiting
- VS symmetrische aansluitkast met met verticale aansluiting
- HA asymmetrische aansluitkast met horizontale aansluiting

6 Nominale grootte [mm]

Frontprofiel × Aansluitkast × Aansluitdiameter × Halsverlenging
Nominale lengte L_N
600, 750, 900, 1050, 1200, 1350, 1500, 1650, 1800, 1950

Aansluitkast L_N

600, 750, 900, 1050, 1200, 1350, 1500, 1650, 1800, 1950

Aansluitdiameter ØD

- 98 1 spleet
- 123 1 en 2 spleten
- 138 2 en 3 spleten
- 158 3 en 4 spleten
- 198 4 Spleten

Halsverlenging Y

Geen opgaaf: 0
30, 55, 80, 105, 129

7 Aantal aansluitingen

- 1 1 Aansluiting (tot lengte 1200 mm)
- 2 2 Aansluitingen (vanaf lengte 900 mm)

8 Inregelklep voor luchthoeveelheidsinstelling

- Geen opgaaf: Zonder
- D Met inregelklep

9 Toebehoren

- Geen opgaaf: Zonder
- LS Met lipafdichting

10 Isolatie

- Geen opgaaf: Zonder
- L Met

11 Positie aansluitkast

- Geen opgaaf: midden
- LE Links
- RI Rechts

12 instelling luchtuitblaas (lengte luchtrichtelementen 150 mm)

- Geen opgaaf: wisselzijdig horizontaal
- AS Wisselzijdig schuin
- HL Horizontaal links
- HR horizontaal rechts
- V Verticaal

13 Randverbreding frontprofiel

- Geen opgaaf: Zonder
- B00 Met profiel B00

14 Eindafsluitingen

- Geen opgaaf: Zonder
- EP Eindplaat
- EA Eindflens
- Voor lijnroosterbanden separaat bestellen

15 Oppervlak

- Geen opgaaf: naturel geanodiseerd, E6-C-0
- P1 Gepoedercoat, RAL CLASSIC kleur opgeven

Glansgraad
RAL 9010 50 %
RAL 9006 30 %

Alle andere RAL CLASSIC kleuren 70 %

16 Kleur luchtrichtelementen

- Geen opgaaf: overeenkomstig RAL 9005, zwart
- W overeenkomstig RAL 9010, wit
- G overeenkomstig RAL 9006, grijs

Opmerking

Instelling luchtrichtelementen en kleuren luchtrichtelementen zonder meerprijs.
Kenmerk 11 kan alleen bij kortere aansluitkast gekozen worden.



PL35-1

[6]	[4]/[5]												
	DF	DS	CD	BD	PB			PF*			SF*		
					HS	VS	HA	HS	VS	HA	HS	VS	HA
600	48,-	33,-	33,-	33,-	65,-	96,-	63,-	78,-	109,-	74,-	95,-	127,-	95,-
750	53,-	38,-	38,-	38,-	68,-	102,-	67,-	86,-	119,-	82,-	103,-	137,-	103,-
900	57,-	42,-	43,-	43,-	72,-	107,-	71,-	94,-	129,-	89,-	112,-	148,-	111,-
1050	61,-	44,-	47,-	47,-	69,-	109,-	75,-	97,-	134,-	92,-	115,-	151,-	118,-
1200	64,-	47,-	51,-	51,-	71,-	109,-	78,-	100,-	137,-	94,-	118,-	155,-	124,-
1350	74,-	53,-	56,-	56,-	81,-	120,-	88,-	115,-	154,-	109,-	134,-	172,-	139,-
1500	86,-	62,-	61,-	61,-	94,-	134,-	100,-	135,-	175,-	128,-	153,-	194,-	159,-
1650	92,-	66,-	68,-	68,-	100,-	142,-	106,-	147,-	187,-	138,-	165,-	207,-	172,-
1800	94,-	67,-	76,-	76,-	102,-	145,-	109,-	150,-	191,-	142,-	169,-	210,-	175,-
1950	94,-	68,-	77,-	77,-	104,-	148,-	111,-	153,-	195,-	146,-	172,-	214,-	177,-
	Bruto prijs												

PL35-1

[6]	[7]	[8]			[9]	[10]		[15]	
		PB, PF, SF				PB, PF, SF			P1
		D(HS)	D(VS)	D(HA)		L(HS/HA)	L(VS)		
600	-	15,-	38,-	17,-	10,-	60,-	62,-	12,-	
750	-	15,-	38,-	17,-	10,-	64,-	66,-	14,-	
900	9,-	15,-	38,-	17,-	10,-	68,-	69,-	15,-	
1050	9,-	15,-	38,-	17,-	10,-	72,-	75,-	17,-	
1200	9,-	15,-	38,-	17,-	10,-	77,-	80,-	18,-	
1350	-	30,-	76,-	34,-	20,-	82,-	89,-	20,-	
1500	-	30,-	76,-	34,-	20,-	89,-	100,-	20,-	
1650	-	30,-	76,-	34,-	20,-	95,-	109,-	23,-	
1800	-	30,-	76,-	34,-	20,-	102,-	115,-	24,-	
1950	-	30,-	76,-	34,-	20,-	107,-	121,-	28,-	
	Meerprijs								

D+LS moet dubbel gerekend worden bij 2 aansluitingen (7, 8 en 9)

PL35-2

[6]	[4]/[5]												
	DF	DS	CD	BD	PB			PF*			SF*		
					HS	VS	HA	HS	VS	HA	HS	VS	HA
600	90,-	61,-	49,-	49,-	100,-	149,-	94,-	129,-	177,-	124,-	159,-	207,-	152,-
750	100,-	70,-	58,-	58,-	106,-	158,-	100,-	143,-	195,-	138,-	175,-	227,-	169,-
900	109,-	80,-	67,-	67,-	112,-	167,-	105,-	158,-	212,-	152,-	190,-	245,-	184,-
1050	117,-	87,-	74,-	74,-	109,-	169,-	111,-	164,-	221,-	157,-	197,-	255,-	195,-
1200	124,-	94,-	80,-	80,-	111,-	170,-	115,-	170,-	228,-	161,-	204,-	262,-	207,-
1350	142,-	107,-	89,-	89,-	127,-	187,-	130,-	197,-	258,-	188,-	234,-	294,-	237,-
1500	167,-	125,-	98,-	98,-	147,-	209,-	151,-	232,-	295,-	222,-	271,-	333,-	275,-
1650	182,-	136,-	111,-	111,-	158,-	222,-	162,-	253,-	317,-	243,-	293,-	357,-	297,-
1800	183,-	138,-	124,-	124,-	160,-	227,-	165,-	259,-	325,-	248,-	298,-	365,-	303,-
1950	186,-	140,-	126,-	126,-	164,-	231,-	168,-	265,-	332,-	255,-	304,-	372,-	309,-
	Bruto prijs												



PL35-2

[6]	[7]	[8]			[9]	[10]		[15]
	2	PB, PF, SF			LS	PB, PF, SF		P1
		D(HS)	D(VS)	D(HA)		L(HS/HA)	L(VS)	
600	-	15,-	50,-	17,-	10,-	67,-	65,-	14,-
750	-	15,-	50,-	17,-	10,-	71,-	68,-	15,-
900	10,-	15,-	50,-	17,-	10,-	77,-	73,-	18,-
1050	10,-	15,-	50,-	17,-	10,-	81,-	78,-	20,-
1200	10,-	15,-	50,-	17,-	10,-	86,-	83,-	20,-
1350	-	30,-	100,-	34,-	20,-	94,-	93,-	24,-
1500	-	30,-	100,-	34,-	20,-	101,-	103,-	26,-
1650	-	30,-	100,-	34,-	20,-	107,-	112,-	28,-
1800	-	30,-	100,-	34,-	20,-	114,-	118,-	30,-
1950	-	30,-	100,-	34,-	20,-	121,-	125,-	33,-
Meerprijs								

D+LS moet dubbel gerekend worden bij 2 aansluitingen (7, 8 en 9)

PL35-3

[6]	[4]/[5]												
	DF	DS	CD	BD	PB			PF*			SF*		
					HS	VS	HA	HS	VS	HA	HS	VS	HA
600	101,-	74,-	63,-	63,-	102,-	152,-	97,-	143,-	193,-	139,-	174,-	223,-	170,-
750	115,-	87,-	76,-	76,-	107,-	161,-	103,-	160,-	214,-	157,-	193,-	246,-	188,-
900	128,-	100,-	89,-	89,-	114,-	171,-	109,-	178,-	235,-	173,-	212,-	269,-	207,-
1050	137,-	109,-	97,-	97,-	122,-	172,-	121,-	193,-	245,-	186,-	227,-	279,-	227,-
1200	146,-	117,-	107,-	107,-	126,-	174,-	132,-	207,-	255,-	200,-	243,-	290,-	247,-
1350	171,-	136,-	119,-	119,-	137,-	191,-	142,-	235,-	289,-	226,-	272,-	326,-	278,-
1500	203,-	160,-	131,-	131,-	151,-	212,-	155,-	269,-	331,-	260,-	310,-	373,-	315,-
1650	220,-	175,-	149,-	149,-	158,-	226,-	164,-	290,-	356,-	280,-	332,-	400,-	338,-
1800	222,-	177,-	166,-	166,-	161,-	230,-	166,-	296,-	366,-	287,-	338,-	408,-	344,-
1950	226,-	181,-	170,-	170,-	164,-	235,-	171,-	303,-	375,-	293,-	345,-	416,-	350,-
Bruto prijs													

PL35-3

[6]	[7]	[8]			[9]	[10]		[15]
	2	PB, PF, SF			LS	PB, PF, SF		P1
		D(HS)	D(VS)	D(HA)		L(HS/HA)	L(VS)	
600	-	15,-	62,-	17,-	10,-	74,-	67,-	18,-
750	-	15,-	62,-	17,-	10,-	79,-	71,-	20,-
900	11,-	15,-	62,-	17,-	10,-	84,-	77,-	23,-
1050	11,-	15,-	62,-	17,-	10,-	90,-	82,-	28,-
1200	11,-	15,-	62,-	17,-	10,-	96,-	89,-	30,-
1350	-	30,-	124,-	34,-	20,-	103,-	99,-	33,-
1500	-	30,-	124,-	34,-	20,-	112,-	109,-	36,-
1650	-	30,-	124,-	34,-	20,-	120,-	118,-	38,-
1800	-	30,-	124,-	34,-	20,-	128,-	123,-	41,-
1950	-	30,-	124,-	34,-	20,-	136,-	129,-	44,-
Meerprijs								

D+LS moet dubbel gerekend worden bij 2 aansluitingen (7, 8 en 9)



PL35-4

[6]	[4]/[5]												
	DF	DS	CD	BD	PB			PF*			SF*		
					HS	VS	HA	HS	VS	HA	HS	VS	HA
600	118,-	86,-	80,-	80,-	105,-	155,-	102,-	159,-	210,-	155,-	189,-	241,-	187,-
750	134,-	102,-	96,-	96,-	111,-	166,-	107,-	181,-	235,-	175,-	211,-	267,-	209,-
900	150,-	118,-	113,-	113,-	118,-	176,-	114,-	201,-	260,-	195,-	234,-	293,-	231,-
1050	160,-	129,-	124,-	124,-	124,-	185,-	125,-	217,-	272,-	210,-	251,-	313,-	253,-
1200	172,-	139,-	136,-	136,-	130,-	194,-	137,-	233,-	285,-	226,-	267,-	331,-	274,-
1350	201,-	163,-	152,-	152,-	140,-	207,-	148,-	265,-	324,-	257,-	302,-	368,-	309,-
1500	239,-	193,-	168,-	168,-	154,-	223,-	160,-	306,-	372,-	297,-	345,-	415,-	353,-
1650	260,-	210,-	191,-	191,-	163,-	234,-	170,-	329,-	401,-	320,-	372,-	442,-	378,-
1800	264,-	213,-	214,-	214,-	165,-	239,-	172,-	337,-	411,-	328,-	379,-	453,-	385,-
1950	268,-	218,-	218,-	218,-	169,-	244,-	176,-	345,-	422,-	335,-	386,-	462,-	393,-
Bruto prijs													

PL35-4

[6]	[7]	[8]			[9]	[10]		[15]
	2	PB, PF, SF			LS	PB, PF, SF		P1
		D(HS)	D(VS)	D(HA)		L(HS/HA)	L(VS)	
600	-	15,-	74,-	17,-	11,-	83,-	71,-	20,-
750	-	15,-	74,-	17,-	11,-	90,-	77,-	23,-
900	12,-	15,-	74,-	17,-	11,-	96,-	81,-	28,-
1050	12,-	15,-	74,-	17,-	11,-	103,-	87,-	32,-
1200	12,-	15,-	74,-	17,-	11,-	110,-	93,-	34,-
1350	-	30,-	148,-	34,-	22,-	118,-	103,-	38,-
1500	-	30,-	148,-	34,-	22,-	128,-	115,-	42,-
1650	-	30,-	148,-	34,-	22,-	136,-	123,-	46,-
1800	-	30,-	148,-	34,-	22,-	146,-	130,-	48,-
1950	-	30,-	148,-	34,-	22,-	155,-	136,-	51,-
Meerprijs								

D+LS moet dubbel gerekend worden bij 2 aansluitingen (7, 8 en 9)



Prijzen in € excl. BTW.

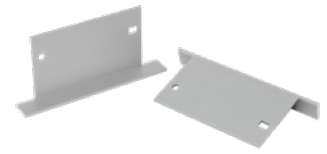

PL35 – ACC – EA / 2 – B00 / P1 – RAL 9016

1	2	3	4	5	6

1 Serie
PURELINE35 lijnrooster

2 Type
ACC Toebehoren en vervangingsonderdeel

3 Uitvoering
EP 1 Paar eindplaten
EA 1 Paar eindflenzen

4 Aantal spleten
1 1 spleet
2 2 Spleten
3 3 Spleten
4 4 Spleten

5 Randverbreding
Geen vermelding: zonder
B00 met profiel B00

6Oppervlak
Geen opgaaf: naturel geanodiseerd, E6-C-0
P1 Gepoedercoat, RAL CLASSIC kleur opgeven

Glansgraad
RAL 9010 GE 50
RAL 9006 GE 30
Alle RAL CLASSIC kleuren (behalve lichtgevende kleuren) GE 70

Eindafsluitingen
Paarsgewijs

	[4]	[2]	[6]
		EP/EA	P1
	1	28,-	12,-
	2	30,-	13,-
	3	32,-	14,-
	4	34,-	14,-
		Bruto prijs	Meerprijs

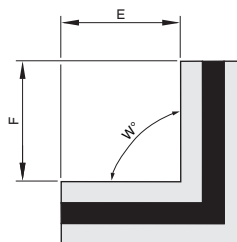

Prijzen in € excl. BTW.

Hoekstuk passend voor lijnrooster PL35

PL35 - 1 - S - CS / 100 x 100 x 90 / B00 / P1 - RAL 9016 / W

1	2	3	4	5	6	7	8
---	---	---	---	---	---	---	---

1 Serie
PURELINE35 lijnrooster

2 Aantal spleten

- 1 1 spleet
- 2 2 Spleten
- 3 3 Spleten
- 4 4 Spleten

3 Installatie

- S Toevoerlucht
- E Afvoerlucht

4 Uitvoering

- CS Hoekstuk

5 Afmetingen [mm]

- E 100 tot 300 mm (in mm stappen)
- F 100 tot 300 mm (in mm stappen)
- W 45° tot 175° (in °-stappen)

6 Randverbreding frontprofiel

Geen vermelding: zonder
B00 met profiel B00

7 Oppervlak

Geen opgaaf: naturel geanodiseerd, E6-C-0
P1 Gepoedercoat, RAL CLASSIC kleur opgeven

Glansgraad

- RAL 9010 50 %
- RAL 9006 30 %
- Alle andere RAL-kleuren 70 %

8 Kleur lichtrichtelementen

- Geen opgaaf: overeenkomstig RAL 9005, zwart
- W overeenkomstig RAL 9010, wit
- G overeenkomstig RAL 9006, grijs
- E0 zonder lichtrichtelementen

Opmerking

De lichtrichtelementen worden gesimuleerd door gelakte buizen.

PL35*-CS

[5] E/F	[2] - 1						[2] - 2					
	[6] -			[6] - B00			[6] -			[6] - B00		
	100	200	300	100	200	300	100	200	300	100	200	300
100	111,-	115,-	119,-	115,-	119,-	124,-	172,-	179,-	186,-	181,-	189,-	197,-
200	115,-	119,-	123,-	119,-	124,-	128,-	179,-	186,-	193,-	188,-	197,-	205,-
300	119,-	123,-	127,-	124,-	128,-	132,-	186,-	193,-	200,-	196,-	205,-	212,-
Bruto prijs												

PL35*-CS

[5] E/F	[2] - 3						[2] - 4					
	[6] -			[6] - B00			[6] -			[6] - B00		
	100	200	300	100	200	300	100	200	300	100	200	300
100	238,-	249,-	260,-	251,-	262,-	273,-	301,-	315,-	328,-	316,-	331,-	345,-
200	248,-	259,-	269,-	262,-	273,-	285,-	314,-	327,-	342,-	330,-	345,-	359,-
300	258,-	269,-	279,-	273,-	285,-	296,-	327,-	341,-	354,-	344,-	359,-	373,-
Bruto prijs												



PL35*-CS/.../P1

	[2] - 1						[2] - 2					
	[6] -			[6] - B00			[6] -			[6] - B00		
[7]	100	200	300	100	200	300	100	200	300	100	200	300
P1	17,-	17,-	17,-	17,-	17,-	17,-	21,-	21,-	21,-	21,-	21,-	21,-
Meerprijs												

PL35*-CS/.../P1

	[2] - 3						[2] - 4					
	[6] -			[6] - B00			[6] -			[6] - B00		
[7]	100	200	300	100	200	300	100	200	300	100	200	300
100	32,-	32,-	32,-	32,-	32,-	32,-	38,-	38,-	38,-	38,-	38,-	38,-
Meerprijs												



De schone oplossing voor duidelijk minder vervuiling van het plafond

PL50 – 1 – S – SF – HS / 1200 × 1050 × 123 × 30 / 2 – D – LS – L – RI / AS / B00 / EA / P1 – RAL 9016 / W

| | | | | | | | | | | | | | | |

1 2 3 4 5 6 7 8 9 10 11 12 13 14 15 16

1 Serie

PURELINE50 lijnrooster

2 Aantal spleten

- 1 1 spleet
- 2 2 Spleten
- 3 3 Spleten
- 4 4 Spleten

3 Installatie

- S Toevoerlucht
- E Afvoerlucht (met luchtrichtelementen)

4 Aansluiting

- PF Met vaste verbinding tussen aansluitkast en frontprofiel
- SF Met demontabele verbinding tussen aansluitkast en frontprofiel (alleen met B00)
- PB Alleen aansluitkast (voor combinatie met DS)
- DS Frontprofiel met B00-profiel en bevestigingsmateriaal
- DF Frontprofiel met B00-profiel en klemveren
- CD Overstroomprofiel
- BD Blindprofiel

5 Uitvoering aansluitkast

- HS Symmetrische aansluitkast met horizontale aansluiting
- VS Symmetrische aansluitkast met met verticale aansluiting
- HA Asymetrische aansluitkast met horizontale aansluiting

6 Nominale grootte [mm]

Frontprofiel × Aansluitkast × Aansluitdiameter × Halsverlenging
Nominale lengte L_N
600, 750, 900, 1050, 1200, 1350, 1500, 1650, 1800, 1950

Aansluitkast L_N

600, 750, 900, 1050, 1200, 1350, 1500, 1650, 1800, 1950

Aansluitdiameter ØD

- 123** 1 spleet
 - 158** 1 en 2 spleten
 - 198** 2 en 3 spleten
 - 248** 3 en 4 spleten
 - 313** 4 Spleten
- Halsverlenging Y
Geen opgaaf: 0
22, 47, 72, 97 en 121

7 Aantal aansluitingen

- 1 1 Aansluiting (tot lengte 1500 mm)
- 2 2 Aansluitingen (vanaf lengte 1200 mm)

8 Inregelklep voor luchthoeveelheidsinstelling

- Geen opgaaf: Zonder
- D Met inregelklep

9 Toebehoren

- Geen opgaaf: Zonder
- LS Met lipafdichting

10 Isolatie

- Geen opgaaf: Zonder
- L Met

11 Positie aansluitkast

- Geen opgaaf: midden
- LE Links
- RI Rechts

12 instelling luchtuitblaas (lengte luchtrichtelementen 150 mm)

- Geen opgaaf: wisselzijdig horizontaal
- AS Wisselzijdig schuin
- HL Horizontaal links
- HR horizontaal rechts
- V Verticaal

13 Randverbreding frontprofiel

- Geen opgaaf: Zonder
- B00 Met profiel B00

14 Eindafsluitingen

- Geen opgaaf: Zonder
- EP Eindplaat
- EA Eindflens
- Voor lijnroosterbanden separaat bestellen

15 Oppervlak

- Geen opgaaf: natureel geanodiseerd, E6-C-0
- P1 Gepoedercoat, RAL CLASSIC kleur opgeven
- P1 Gepoedercoat DB703

Glansgraad

RAL 9010 GE 50

RAL 9006 GE 30

RAL 9010, RAL 9005, RAL 9016, RAL 7012 GE 20

alle RAL CLASSIC kleuren (behalve lichtgevende kleuren) GE 70

16 Kleur luchtrichtelementen

- Geen opgaaf: overeenkomstig RAL 9005, zwart
- W Overeenkomstig RAL 9010, wit
- G Overeenkomstig RAL 9006, grijs



PL50-1

[6]	[4] / [5]												
	PF*			SF*			PB			DF	DS	CD	BD
	HS	VS	HA	HS	VS	HA	HS	VS	HA				
600	119,-	154,-	119,-	153,-	195,-	141,-	110,-	152,-	97,-	62,-	45,-	40,-	40,-
750	131,-	170,-	131,-	164,-	210,-	152,-	115,-	160,-	102,-	68,-	51,-	47,-	47,-
900	144,-	185,-	143,-	175,-	223,-	163,-	120,-	169,-	107,-	74,-	56,-	54,-	54,-
1050	152,-	191,-	152,-	187,-	234,-	175,-	128,-	175,-	115,-	78,-	61,-	59,-	59,-
1200	160,-	198,-	160,-	200,-	244,-	187,-	136,-	181,-	123,-	82,-	66,-	64,-	64,-
1350	171,-	212,-	170,-	210,-	258,-	197,-	140,-	189,-	128,-	94,-	71,-	69,-	69,-
1500	181,-	226,-	180,-	220,-	273,-	207,-	145,-	198,-	132,-	106,-	76,-	76,-	76,-
1650	198,-	245,-	198,-	232,-	286,-	219,-	151,-	206,-	138,-	112,-	82,-	82,-	82,-
1800	215,-	263,-	214,-	244,-	301,-	232,-	158,-	214,-	145,-	118,-	88,-	90,-	90,-
1950	233,-	283,-	232,-	257,-	315,-	244,-	164,-	222,-	152,-	124,-	94,-	96,-	96,-
	Bruto prijs												

PL50-1

[6]	[7]	[8]			[9]	[10]		[15]
	2	PF, SF, PB			LS	PF, SF, PB		P1
		D (HS)	D (VS)	D (HA)	L (HS/HA)		L (VS)	
600	-	17,-	39,-	19,-	18,-	62,-	63,-	14,-
750	-	17,-	39,-	19,-	18,-	66,-	67,-	15,-
900	-	17,-	39,-	19,-	18,-	69,-	71,-	18,-
1050	-	17,-	39,-	19,-	18,-	74,-	77,-	20,-
1200	9,-	17,-	39,-	19,-	18,-	78,-	82,-	20,-
1350	9,-	17,-	39,-	19,-	18,-	84,-	91,-	24,-
1500	9,-	17,-	39,-	19,-	18,-	91,-	102,-	26,-
1650	-	34,-	78,-	38,-	36,-	97,-	111,-	28,-
1800	-	34,-	78,-	38,-	36,-	103,-	117,-	30,-
1950	-	34,-	78,-	38,-	36,-	109,-	123,-	33,-
	Meerprijs							

D+LS moet dubbel gerekend worden bij 2 aansluitingen (7, 8 en 9)

PL50-2

[6]	[4] / [5]												
	PF*			SF*			PB			DF	DS	CD	BD
	HS	VS	HA	HS	VS	HA	HS	VS	HA				
600	143,-	189,-	144,-	172,-	217,-	163,-	112,-	158,-	104,-	82,-	61,-	56,-	56,-
750	159,-	209,-	160,-	186,-	235,-	178,-	117,-	165,-	109,-	92,-	71,-	67,-	67,-
900	176,-	227,-	176,-	201,-	253,-	193,-	122,-	174,-	114,-	102,-	80,-	77,-	77,-
1050	192,-	245,-	193,-	217,-	269,-	209,-	130,-	183,-	122,-	110,-	88,-	86,-	86,-
1200	209,-	262,-	209,-	232,-	286,-	224,-	138,-	191,-	130,-	118,-	95,-	94,-	94,-
1350	223,-	279,-	223,-	246,-	302,-	238,-	142,-	199,-	135,-	133,-	105,-	103,-	103,-
1500	238,-	296,-	238,-	260,-	319,-	251,-	147,-	206,-	138,-	148,-	114,-	113,-	113,-
1650	256,-	315,-	257,-	276,-	337,-	269,-	154,-	214,-	147,-	158,-	124,-	124,-	124,-
1800	274,-	332,-	275,-	294,-	353,-	286,-	161,-	221,-	154,-	168,-	134,-	134,-	134,-
1950	293,-	352,-	294,-	313,-	371,-	304,-	170,-	229,-	161,-	178,-	144,-	146,-	146,-
	Bruto prijs												



PL50-2

[6]	[7]	[8]			[9]	[10]		[15]
	2	PF, SF, PB			LS	PF, SF, PB		P1
		D (HS)	D (VS)	D (HA)	L (HS/HA)		L (VS)	
600	-	17,-	51,-	19,-	23,-	68,-	66,-	20,-
750	-	17,-	51,-	19,-	23,-	73,-	70,-	23,-
900	-	17,-	51,-	19,-	23,-	78,-	75,-	28,-
1050	-	17,-	51,-	19,-	23,-	83,-	79,-	32,-
1200	10,-	17,-	51,-	19,-	23,-	88,-	85,-	34,-
1350	10,-	17,-	51,-	19,-	23,-	95,-	95,-	38,-
1500	10,-	17,-	51,-	19,-	23,-	103,-	105,-	42,-
1650	-	34,-	102,-	38,-	46,-	109,-	114,-	46,-
1800	-	34,-	102,-	38,-	46,-	116,-	120,-	48,-
1950	-	34,-	102,-	38,-	46,-	123,-	126,-	51,-
Meerprijs								

D+LS moet dubbel gerekend worden bij 2 aansluitingen (7, 8 en 9)

PL50-3

[6]	[4] / [5]												
	PF*			SF*			PB			DF	DS	CD	BD
	HS	VS	HA	HS	VS	HA	HS	VS	HA				
600	194,-	245,-	196,-	249,-	295,-	240,-	123,-	168,-	113,-	149,-	128,-	104,-	104,-
750	222,-	276,-	223,-	281,-	329,-	270,-	129,-	178,-	119,-	174,-	153,-	126,-	126,-
900	249,-	308,-	250,-	311,-	364,-	302,-	135,-	187,-	125,-	198,-	177,-	148,-	148,-
1050	271,-	331,-	273,-	335,-	389,-	326,-	143,-	188,-	133,-	214,-	194,-	161,-	161,-
1200	293,-	354,-	295,-	359,-	414,-	350,-	151,-	189,-	140,-	231,-	211,-	175,-	175,-
1350	318,-	381,-	319,-	387,-	442,-	378,-	158,-	205,-	148,-	258,-	232,-	195,-	195,-
1500	342,-	408,-	343,-	415,-	471,-	405,-	164,-	220,-	154,-	286,-	253,-	214,-	214,-
1650	371,-	440,-	372,-	445,-	503,-	435,-	172,-	230,-	162,-	307,-	274,-	235,-	235,-
1800	400,-	471,-	401,-	475,-	536,-	465,-	181,-	241,-	171,-	329,-	296,-	256,-	256,-
1950	429,-	505,-	430,-	506,-	569,-	496,-	188,-	251,-	179,-	351,-	319,-	276,-	276,-
Bruto prijs													

PL50-3

[6]	[7]	[8]			[9]	[10]		[15]
	2	PF, SF, PB			LS	PF, SF, PB		P1
		D (HS)	D (VS)	D (HA)	L (HS/HA)		L (VS)	
600	-	17,-	63,-	19,-	28,-	76,-	69,-	24,-
750	-	17,-	63,-	19,-	28,-	80,-	73,-	26,-
900	-	17,-	63,-	19,-	28,-	86,-	78,-	30,-
1050	-	17,-	63,-	19,-	28,-	92,-	84,-	34,-
1200	11,-	17,-	63,-	19,-	28,-	98,-	90,-	36,-
1350	11,-	17,-	63,-	19,-	28,-	105,-	100,-	39,-
1500	11,-	17,-	63,-	19,-	28,-	114,-	111,-	43,-
1650	-	34,-	126,-	38,-	56,-	122,-	119,-	46,-
1800	-	34,-	126,-	38,-	56,-	130,-	125,-	50,-
1950	-	34,-	126,-	38,-	56,-	138,-	131,-	54,-
Meerprijs								

D+LS moet dubbel gerekend worden bij 2 aansluitingen (7, 8 en 9)



PL50-4

[6]	[4] / [5]												
	PF*			SF*			PB			DF	DS	CD	BD
	HS	VS	HA	HS	VS	HA	HS	VS	HA				
600	203,-	255,-	201,-	266,-	309,-	257,-	135,-	178,-	126,-	155,-	132,-	108,-	108,-
750	233,-	289,-	230,-	297,-	345,-	289,-	142,-	189,-	133,-	181,-	157,-	130,-	130,-
900	261,-	321,-	259,-	329,-	381,-	320,-	149,-	201,-	139,-	205,-	182,-	152,-	152,-
1050	285,-	346,-	283,-	355,-	409,-	346,-	157,-	210,-	148,-	222,-	200,-	166,-	166,-
1200	309,-	372,-	307,-	382,-	436,-	373,-	165,-	219,-	157,-	241,-	218,-	183,-	183,-
1350	338,-	402,-	333,-	411,-	468,-	401,-	173,-	230,-	163,-	269,-	239,-	203,-	203,-
1500	366,-	433,-	361,-	439,-	500,-	430,-	180,-	241,-	171,-	298,-	261,-	222,-	222,-
1650	398,-	467,-	393,-	471,-	536,-	463,-	189,-	253,-	181,-	321,-	284,-	244,-	244,-
1800	429,-	500,-	424,-	505,-	571,-	495,-	199,-	266,-	189,-	344,-	307,-	266,-	266,-
1950	461,-	536,-	457,-	538,-	606,-	529,-	209,-	278,-	200,-	367,-	330,-	289,-	289,-
Bruto prijs													

PL50-4

[6]	[7]	[8]			[9]	[10]		[15]
	2	PF, SF, PB			LS	PF, SF, PB		P1
		D (HS)	D (VS)	D (HA)	L (HS/HA)		L (VS)	
600	-	17,-	76,-	19,-	34,-	85,-	73,-	26,-
750	-	17,-	76,-	19,-	34,-	91,-	78,-	30,-
900	-	17,-	76,-	19,-	34,-	98,-	83,-	34,-
1050	-	17,-	76,-	19,-	34,-	105,-	89,-	39,-
1200	12,-	17,-	76,-	19,-	34,-	112,-	95,-	40,-
1350	12,-	17,-	76,-	19,-	34,-	120,-	105,-	44,-
1500	12,-	17,-	76,-	19,-	34,-	129,-	117,-	48,-
1650	-	34,-	152,-	38,-	68,-	138,-	125,-	53,-
1800	-	34,-	152,-	38,-	68,-	148,-	131,-	55,-
1950	-	34,-	152,-	38,-	68,-	157,-	137,-	58,-
Meerprijs								

D+LS moet dubbel gerekend worden bij 2 aansluitingen (7, 8 en 9)



PL50	- ACC	- EA	/ 2	- B00	/ P1	- RAL 9016
1	2	3	4	5	6	

1 Serie
PURELINE50 lijnrooster

2 Type
ACC Toebehoren en vervangingsonderdeel

3 Uitvoering
EP 1 Paar eindplaten
EA 1 Paar eindflenzen

4 Aantal spleten
1 1-spleets
2 2-spleets
3 3-spleets
4 4-spleets

5 Randverbreding
Geen opgaaf: Zonder
B00 Met profiel B00

6 Oppervlak
Geen opgaaf: naturel geanodiseerd, E6-C-0
P1 Gepoedercoat, RAL CLASSIC kleur opgeven

Glansgraad
RAL 9010 GE 50
RAL 9006 GE 30
alle RAL CLASSIC kleuren (behalve lichtgevende kleuren) GE 70

Eindafsluitingen
Paarsgewijs

[4]	[3]	[6]
Aantal slots	EP/EA	P1
1	31,-	13,-
2	32,-	14,-
3	34,-	15,-
4	-	15,-
	Bruto prijs	Meerprijs

Prijzen in € excl. BTW.



Hoekstuk passend voor lijnrooster PL50

PL50 - 1 - S - CS / 100 × 100 × 90 / B00 / P1 - RAL 9016 / W

1	2	3	4	5	6	7	8

1 Serie
PURELINE50 Lijnrooster

2 Aantal spleten

- 1 1 spleet
- 2 2 spleten
- 3 3 Spleten
- 4 4 Spleten

3 Installatie

- S Toevoerlucht
- E Afvoerlucht

4 Uitvoering

- CS Hoekstuk

5 Afmetingen [mm]

- E 100 tot 300 mm (in mm stappen)
- F 100 tot 300 mm (in mm stappen)
- W 90°

6 Randverbreding frontprofiel

- Geen vermelding: zonder
- B00 Met profiel B00

7 Oppervlak

- Geen opgaaf: naturel geanodiseerd, E6-C-0
- P1 Gepoedercoat, RAL CLASSIC kleur opgeven
- P1 Gepoedercoat DB703

Glansgraad

- RAL 9010 GE 50
- RAL 9006 GE 30
- RAL 9010, RAL 9005, RAL 9016, RAL 7012 GE 20
- alle RAL CLASSIC kleuren (behalve lichtgevende kleuren) GE 70

8 Kleur luchtrichtelementen

- Geen opgaaf: overeenkomstig RAL 9005, zwart
- W Overeenkomstig RAL 9010, wit
- G Overeenkomstig RAL 9006, grijs
- E0 Zonder luchtrichtelementen

Opmerking

Het hoekstuk PL50 is alleen als 90° hoekstuk leverbaar.

PL50-*-CS

[5] E/F	[2] - 1						[2] - 2					
	[6] -			[6] - B00			[6] -			[6] - B00		
	100	200	300	100	200	300	100	200	300	100	200	300
100	153,-	162,-	171,-	158,-	166,-	175,-	217,-	233,-	250,-	221,-	236,-	252,-
200	162,-	171,-	180,-	166,-	175,-	184,-	233,-	250,-	267,-	236,-	251,-	268,-
300	171,-	180,-	188,-	175,-	184,-	193,-	250,-	267,-	283,-	252,-	268,-	284,-
Bruto prijs												

PL50-*-CS

[5] E/F	[2] - 3						[2] - 4					
	[6] -			[6] - B00			[6] -			[6] - B00		
	100	200	300	100	200	300	100	200	300	100	200	300
100	410,-	445,-	465,-	447,-	477,-	504,-	457,-	462,-	521,-	494,-	529,-	561,-
200	445,-	480,-	500,-	477,-	508,-	534,-	491,-	497,-	556,-	529,-	563,-	596,-
300	465,-	500,-	521,-	504,-	534,-	560,-	521,-	528,-	587,-	561,-	596,-	628,-
Bruto prijs												



PL50*-CS/.../P1

	[2] - 1						[2] - 2					
	[6] -			[6] - B00			[6] -			[6] - B00		
[7]	100	200	300	100	200	300	100	200	300	100	200	300
P1	19,-	19,-	19,-	19,-	19,-	19,-	23,-	23,-	23,-	23,-	23,-	23,-
Meerprijs												

PL50*-CS/.../P1

	[2] - 3						[2] - 4					
	[6] -			[6] - B00			[6] -			[6] - B00		
[7]	100	200	300	100	200	300	100	200	300	100	200	300
100	35,-	35,-	35,-	35,-	35,-	35,-	41,-	41,-	41,-	41,-	41,-	41,-
Meerprijs												

Luchtroosters

Prijzen in € excl. BTW

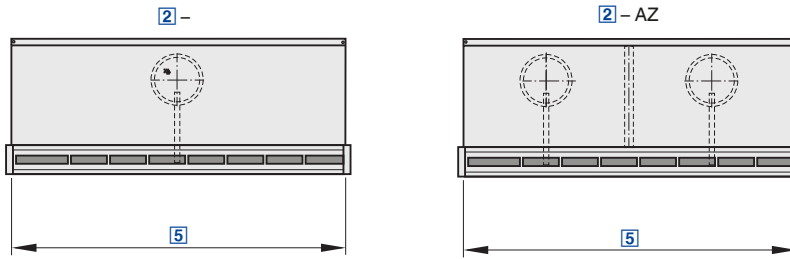

Voor compacte inbouw in systeemwanden

VSD50-1-LT - AZ - M - L / 1175 / P1 - RAL ... / WW

1	2	3	4	5	6	7
---	---	---	---	---	---	---

1 Serie

VSD50-1-LT Lijnrooster voor systeemwanden

2 Uitvoering

Geen opgaaf: toevoer of afvoer

AZ Toevoer-afvoer-combinatie (alleen grootte 1175 mm)

3 Inregelklep voor luchthoeveelheidsinstelling

Geen vermelding: zonder

M met

4 Toebehoren

Geen vermelding: zonder

L met lipafdichting

5 Nominale grootte [mm]

Nominale lengte L_N

550, 1175

6 Oppervlak zichtzijde

Geen opgaaf: geanodiseerd, E6-C-0, naturel

P1 Gepoedercoat, RAL CLASSIC kleur opgeven

Glansgraad

RAL 9010 50 %

RAL 9006 30 %

Alle andere RAL-kleuren 70 %

7 Kleur luchttrichtelementen

Geen opgaaf: overeenkomstig RAL 9005, zwart

WW Overeenkomstig RAL 9010, wit

Opmerking

WW zonder meerprijs.

VSD50-1-LT

[5]		[3]	[4]		[3]	[4]	[6]
		VSD-50-1-LT			VSD-50-1-LT-AZ		
		M	L		M	L	P1
550	110,-	26,-	12,-	-	-	-	21,-
1175	168,-	26,-	12,-	205,-	52,-	24,-	26,-
	Bruto prijs	Meerprijs		Bruto prijs	Meerprijs		

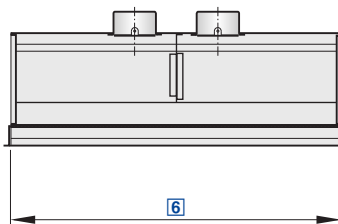

Toe- en afvoer compact in een rooster

VSD35-3-AZ – AS – ZT – M – L / 900 / C2 / W00 / P1 – RAL ... / WW										
1	2	3	4	5	6	7	8	9	10	

1 Serie

VSD35-3-AZ Lijnrooster als toevoer-afvoer-combinatie

2 Aansluiting

Aansluitkast

AK met starre bevestiging

AS met schroefbevestiging

3 Toebehoren overspraakdemper

Geen vermelding: zonder

ZT met

4 Inregelklep voor luchthoeveelheidsinstelling

Geen vermelding: zonder

M met

5 Toebehoren

Geen vermelding: zonder

L met lipafdichting

6 Nominale grootte [mm]

600, 750, 900, 1050, 1200

7 Eindafsluitingen

Geen vermelding: zonder

C2 Eindflenzen aan weerszijden

8 Toebehoren bevestiging

Geen vermelding: zonder

W00 Hoekprofiel voor wandbevestiging (los meegeleverd)

9 Oppervlak zichtzijde

Geen opgaaf: geanodiseerd, E6-C-0, naturel

P1 Gepoedercoat, RAL CLASSIC kleur opgeven

Glansgraad

RAL 9010 50 %

RAL 9006 30 %

Alle andere RAL-kleuren 70 %

10 Kleur luchtrichtelementen

Geen opgaaf: overeenkomstig RAL 9005, zwart

WW overeenkomstig RAL 9010, wit

Opmerking

WW zonder meerprijs.

VSD35-3-AZ

[6]	[2]		[3]	[4]	[5]	[8]	[9]
	AK	AS	ZT	M	L	W00	P1
600	247,-	262,-	143,-	36,-	31,-	37,-	17,-
750	273,-	292,-	158,-	36,-	31,-	37,-	19,-
900	301,-	323,-	174,-	36,-	31,-	37,-	22,-
1050	326,-	350,-	188,-	36,-	31,-	37,-	27,-
1200	354,-	384,-	204,-	36,-	31,-	37,-	29,-
	Bruto prijs			Meerprijs			

Eindafsluitingen

Paarsgewijze montage

[7]	
C2	P1
22,-	13,-
Bruto prijs	Meerprijs



Luchtroosters Vergelijk wandroosters

Serie	Roosterbinnenwerk	Lamellen	Raamwerk	X-GRILLE modular	Roosterbinnenwerk	Lamellen	Raamwerk
ASL	Horizontaal	Verstelbaar	Schuin	X-GRILLE modular	H	MO	A
AT	Horizontaal	Verstelbaar	Schuin	X-GRILLE modular	H	MO	A
VAT	Verticaal	Verstelbaar	Schuin	X-GRILLE modular	V	MO	A
AH	Horizontaal	Vaststaand, 0° verdeling 12,5 mm	Vlak	X-GRILLE modular	H	F0	L
AH	Horizontaal	Vaststaand, 15° verdeling 12,5 mm	Vlak	X-GRILLE modular	H	F15	L
AH	Horizontaal	Vaststaand, 0° verdeling 16,7 mm	Vlak	X-GRILLE modular	H	P0	L
AH	Horizontaal	Vaststaand, 15° verdeling 16,7 mm	Vlak	X-GRILLE modular	H	P15	L
AH	Verticaal	Vaststaand, 0° verdeling 12,5 mm	Vlak	X-GRILLE modular	V	F0	L
AH	Verticaal	Vaststaand, 15° verdeling 12,5 mm	Vlak	X-GRILLE modular	V	F15	L
AH	Verticaal	Vaststaand, 0° verdeling 16,7 mm	Vlak	X-GRILLE modular	V	P0	L
AH	Verticaal	Vaststaand, 15° verdeling 16,7 mm	Vlak	X-GRILLE modular	V	P15	L
AEH11	Horizontaal	Vaststaand, 0° verdeling 12,5 mm	Zonder	X-GRILLE modular	H	F0	M
AEH11	Horizontaal	Vaststaand, 15° verdeling 12,5 mm	Zonder	X-GRILLE modular	H	F15	M
AEH11	Horizontaal	Vaststaand, 0° verdeling 16,7 mm	Zonder	X-GRILLE modular	H	P0	M
AEH11	Horizontaal	Vaststaand, 15° verdeling 16,7 mm	Zonder	X-GRILLE modular	H	P15	M
AEH11	Verticaal	Vaststaand, 0° verdeling 12,5 mm	Zonder	X-GRILLE modular	V	F0	M
AEH11	Verticaal	Vaststaand, 15° verdeling 12,5 mm	Zonder	X-GRILLE modular	V	F15	M
AEH11	Verticaal	Vaststaand, 0° verdeling 16,7 mm	Zonder	X-GRILLE modular	V	P0	M
AEH11	Verticaal	Vaststaand, 15° verdeling 16,7 mm	Zonder	X-GRILLE modular	V	P15	M
AEH	Horizontaal	Vaststaand, 0° verdeling 12,5 mm	Zonder	X-GRILLE modular	H	F0	S
AEH	Horizontaal	Vaststaand, 15° verdeling 16,7 mm	Zonder	X-GRILLE modular	H	F15	S
AEH	Horizontaal	Vaststaand, 0° verdeling 16,7 mm	Zonder	X-GRILLE modular	H	P0	S
AEH	Horizontaal	Vaststaand, 15° verdeling 16,7 mm	Zonder	X-GRILLE modular	H	P15	S
AEH	Verticaal	Vaststaand, 0° verdeling 12,5 mm	Zonder	X-GRILLE modular	V	F0	S
AEH	Verticaal	Vaststaand, 15° verdeling 16,7 mm	Zonder	X-GRILLE modular	V	F15	S
AEH	Verticaal	Vaststaand, 0° verdeling 16,7 mm	Zonder	X-GRILLE modular	V	P0	S
AEH	Verticaal	Vaststaand, 15° verdeling 16,7 mm	Zonder	X-GRILLE modular	V	P15	S
EF	Horizontaal	Vaststaand, 0° verdeling 12,5 mm	Zonder	X-GRILLE modular	H	F0	-
EF	Horizontaal	Vaststaand, 15° verdeling 12,5 mm	Zonder	X-GRILLE modular	H	F15	-
EF	Horizontaal	Vaststaand, 0° verdeling 16,7 mm	Zonder	X-GRILLE modular	H	P0	-
EF	Horizontaal	Vaststaand, 15° verdeling 16,7 mm	Zonder	X-GRILLE modular	H	P15	-
EF	Verticaal	Vaststaand, 0° verdeling 12,5 mm	Zonder	X-GRILLE modular	V	F0	-
EF	Verticaal	Vaststaand, 15° verdeling 12,5 mm	Zonder	X-GRILLE modular	V	F15	-
EF	Verticaal	Vaststaand, 0° verdeling 16,7 mm	Zonder	X-GRILLE modular	V	P0	-
EF	Verticaal	Vaststaand, 15° verdeling 16,7 mm	Zonder	X-GRILLE modular	V	P15	-
ATLF	Horizontaal	Vaststaand 45°	Schuin	X-GRILLE modular	H	MO	A
ATLF	Verticaal	Vaststaand 45°	Schuin	X-GRILLE modular	V	MO	A
AR	Horizontaal	Vaststaand 45°	Schuin	X-GRILLE modular	H	MO	A
VAR	Verticaal	Vaststaand 45°	Schuin	X-GRILLE modular	V	MO	A
AE	Geperforeerde plaat	Vierkante gaten	Schuin	X-GRILLE modular	P	EG	A
GLB	Geperforeerde plaat	Ronde gaten	Schuin	X-GRILLE modular	P	R	A
AEP	Geperforeerde plaat	Vierkante gaten	Schuin	X-GRILLE modular	P	EG	A
AHP	Horizontaal	Vaststaand, 0° verdeling 12,5 mm	Klein	X-GRILLE modular	H	F0	S
AHP	Horizontaal	Vaststaand, 15° verdeling 12,5 mm	Klein	X-GRILLE modular	H	F15	S
AHP	Horizontaal	Vaststaand, 0° verdeling 16,7 mm	Klein	X-GRILLE modular	H	P0	S
AHP	Horizontaal	Vaststaand, 15° verdeling 16,7 mm	Klein	X-GRILLE modular	H	P15	S
AH	Horizontaal	Vaststaand, 0° verdeling 12,5 mm	Vlak	X-GRILLE modular-E/M	H	F0	L
AH	Horizontaal	Vaststaand, 15° verdeling 12,5 mm	Vlak	X-GRILLE modular-E/M	H	F15	L
AH	Horizontaal	Vaststaand, 0° verdeling 16,7 mm	Vlak	X-GRILLE modular-E/M	H	P0	L
AH	Horizontaal	Vaststaand, 15° verdeling 16,7 mm	Vlak	X-GRILLE modular-E/M	H	P15	L
VAT	Verticaal	Verstelbaar	Schuin	X-GRILLE modular-E/M	V	MO	A
VAR	Verticaal	Vaststaand 45°	Schuin	X-GRILLE modular-E/M	V	MO	A

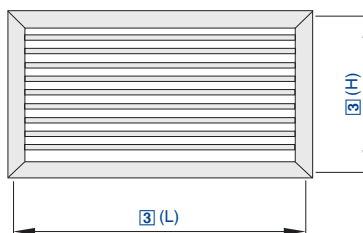

Wandrooster van aluminium in modulaire uitvoering – ook als roosterband

X-GRILLE-modular – H – F0 – L – VS / L × H / AG / A1 / P1 – RAL ...

1 2 3 4 5 6 7 8 9

1 Serie

X-GRILLE modular

2 Uitvoering van het binnenwerk

H Horizontale lamellen

V Verticale lamellen

P Geperforeerde plaat

3 Uitvoering van het binnenwerk

Lamellen

F0 Vaste lamellen 0, lamelverdeling 12,5 mm

F15 Vaste lamellen 15, lamelverdeling 12,5 mm

P0 Vaste lamellen 0, lamelverdeling 16,7 mm

P15 Vaste lamellen 15, lamelverdeling 16,7 mm

MO Verstelbare lamellen

Geperforeerde plaat

R Ronde gaten

EG Vierkante gaten

4 Frontramen

Geen opgaaf: zonder

S klein

M Medium

L groot

A Schuin

C Gebogen

H verdekt

5 Bevestiging

Geen opgaaf: zonder

VS Verdekte schroefbevestiging

SP Verdekte schroefbevestiging zonder inbouwraam

A11 Zichtbare schroefbevestiging

HS Montage met verdekte schroefbevestiging

CF Klembevestiging

6 Nominale grootte [mm]

L × H

7 Aanbouwdelen

A Zonder (alleen frontrooster)

AG Regelklep, lamellen tegengesteld gekoppeld

D Straalsturing, lamellen 90° gedraaid t.o.v. frontlamellen, apart in te stellen

DG D in combinatie met AG

AS Instelschuif

EF Grof filter

8 Inbouwraam

Geen vermelding: zonder

A1 Inbouwraam 12,5 mm (voor frontraam A en C)

B1 Inbouwraam 5,5 mm (voor frontraam L)

C1 Inbouwraam verdiept 0 mm (voor frontraam M)

9 Oppervlak

Geen opgaaf: geanodiseerd, E6-C-0, naturel

P1 Gepoedercoat, RAL CLASSIC kleur opgeven

Glansgraad

RAL 9010 50 %

RAL 9006 30 %

Alle andere RAL-kleuren 70 %

X-GRILLE modular

[6]		[2] / [3]												
L	H	H					V					P		
		F0	F15	P0	P15	M	F0	F15	P0	P15	M	R	EG	
225	75	37,-	37,-	37,-	37,-	-	-	-	-	-	-	24,-	-	-
325	75	42,-	42,-	42,-	42,-	-	-	-	-	-	-	37,-	-	-
425	75	47,-	47,-	47,-	47,-	-	-	-	-	-	-	51,-	-	-
525	75	56,-	56,-	56,-	56,-	-	-	-	-	-	-	65,-	-	-
625	75	60,-	60,-	60,-	60,-	-	-	-	-	-	-	74,-	-	-
825	75	70,-	70,-	70,-	70,-	-	-	-	-	-	-	111,-	-	-
1025	75	79,-	79,-	79,-	79,-	-	-	-	-	-	-	130,-	-	-
Bruto prijs														



[6]		[2] / [3]											
L	H	H					V					P	
		F0	F15	P0	P15	M	F0	F15	P0	P15	M	R	EG
1225	75	93,-	93,-	93,-	93,-	-	-	-	-	-	153,-	-	-
1425	75	116,-	116,-	116,-	116,-	-	-	-	-	-	203,-	-	-
1625	75	125,-	125,-	125,-	125,-	-	-	-	-	-	250,-	-	-
1825	75	139,-	139,-	139,-	139,-	-	-	-	-	-	273,-	-	-
2025	75	157,-	157,-	157,-	157,-	-	-	-	-	-	314,-	-	-
225	125	51,-	51,-	51,-	51,-	14,-	-	-	-	-	24,-	-	-
325	125	56,-	56,-	56,-	56,-	24,-	-	-	-	-	42,-	-	-
425	125	65,-	65,-	65,-	65,-	28,-	-	-	-	-	56,-	-	-
525	125	74,-	74,-	74,-	74,-	28,-	-	-	-	-	70,-	-	-
625	125	84,-	84,-	84,-	84,-	47,-	-	-	-	-	79,-	-	-
825	125	97,-	97,-	97,-	97,-	47,-	-	-	-	-	111,-	-	-
1025	125	116,-	116,-	116,-	116,-	60,-	-	-	-	-	134,-	-	-
1225	125	130,-	130,-	130,-	130,-	74,-	-	-	-	-	162,-	97,-	-
1425	125	153,-	153,-	153,-	153,-	-	-	-	-	-	213,-	-	-
1625	125	176,-	176,-	176,-	176,-	-	-	-	-	-	259,-	-	-
1825	125	199,-	199,-	199,-	199,-	-	-	-	-	-	286,-	-	-
2025	125	222,-	222,-	222,-	222,-	-	-	-	-	-	314,-	-	-
225	225	88,-	88,-	88,-	88,-	33,-	-	-	-	-	-	-	-
325	225	88,-	88,-	88,-	88,-	42,-	134,-	134,-	134,-	134,-	51,-	-	-
425	225	107,-	107,-	107,-	107,-	51,-	176,-	176,-	176,-	176,-	70,-	-	-
525	225	125,-	125,-	125,-	125,-	56,-	213,-	213,-	213,-	213,-	93,-	-	-
625	225	139,-	139,-	139,-	139,-	88,-	296,-	296,-	296,-	296,-	107,-	-	-
825	225	167,-	167,-	167,-	167,-	97,-	416,-	416,-	416,-	416,-	143,-	-	-
1025	225	194,-	194,-	194,-	194,-	120,-	-	-	-	-	171,-	-	-
1225	225	227,-	227,-	227,-	227,-	134,-	-	-	-	-	208,-	120,-	-
1425	225	263,-	263,-	263,-	263,-	-	-	-	-	-	263,-	-	-
1625	225	296,-	296,-	296,-	296,-	-	-	-	-	-	314,-	-	-
1825	225	337,-	337,-	337,-	337,-	-	-	-	-	-	351,-	-	-
2025	225	374,-	374,-	374,-	374,-	-	-	-	-	-	383,-	-	-
325	325	134,-	134,-	134,-	134,-	70,-	-	-	-	-	-	-	-
425	325	157,-	157,-	157,-	157,-	79,-	190,-	190,-	190,-	190,-	88,-	-	-
525	325	176,-	176,-	176,-	176,-	93,-	222,-	222,-	222,-	222,-	111,-	-	-
625	325	199,-	199,-	199,-	199,-	125,-	310,-	310,-	310,-	310,-	134,-	-	-
825	325	240,-	240,-	240,-	240,-	139,-	425,-	425,-	425,-	425,-	171,-	-	-
1025	325	282,-	282,-	282,-	282,-	180,-	-	-	-	-	217,-	-	-
1225	325	323,-	323,-	323,-	323,-	-	-	-	-	-	259,-	148,-	-
1425	325	379,-	379,-	379,-	379,-	-	-	-	-	-	323,-	-	-
1625	325	429,-	429,-	429,-	429,-	-	-	-	-	-	379,-	-	-
1825	325	480,-	480,-	480,-	480,-	-	-	-	-	-	416,-	-	-
2025	325	526,-	526,-	526,-	526,-	-	-	-	-	-	457,-	-	-
625	425	273,-	273,-	273,-	273,-	167,-	342,-	342,-	342,-	342,-	176,-	-	-
825	425	323,-	323,-	323,-	323,-	194,-	485,-	485,-	485,-	485,-	231,-	-	-
1025	425	383,-	383,-	383,-	383,-	250,-	-	-	-	-	277,-	180,-	-
1225	425	443,-	443,-	443,-	443,-	277,-	-	-	-	-	328,-	208,-	-
1425	425	513,-	513,-	513,-	513,-	-	-	-	-	-	411,-	-	-
1625	425	572,-	572,-	572,-	572,-	-	-	-	-	-	457,-	-	-
1825	425	642,-	642,-	642,-	642,-	-	-	-	-	-	522,-	-	-
2025	425	706,-	706,-	706,-	706,-	-	-	-	-	-	572,-	-	-
1025	525	471,-	471,-	471,-	471,-	296,-	-	-	-	-	323,-	227,-	-
1225	525	554,-	554,-	554,-	554,-	342,-	-	-	-	-	397,-	263,-	-

Bruto prijs



[6]		[2] / [3]											
		H					V					P	
L	H	F0	F15	P0	P15	M	F0	F15	P0	P15	M	R	EG
1425	525	642,-	642,-	642,-	642,-	-	-	-	-	-	485,-	-	-
1625	525	720,-	720,-	720,-	720,-	-	-	-	-	-	545,-	-	-
1825	525	803,-	803,-	803,-	803,-	-	-	-	-	-	619,-	-	-
2025	525	882,-	882,-	882,-	882,-	-	-	-	-	-	679,-	-	-
Bruto prijs													

X-GRILLE modular

[6]		[4]	[7]					[8]	[9]
L	H	S/M/L/A/ C/H	AG	D	DG	AS	EF	A1	P1
225	75	47,-	51,-	28,-	65,-	116,-	120,-	20,-	46,-
325	75	51,-	60,-	37,-	84,-	120,-	130,-	20,-	46,-
425	75	51,-	74,-	47,-	102,-	130,-	143,-	20,-	54,-
525	75	56,-	93,-	60,-	120,-	139,-	157,-	27,-	54,-
625	75	60,-	102,-	70,-	139,-	148,-	176,-	27,-	61,-
825	75	65,-	125,-	88,-	171,-	171,-	194,-	27,-	61,-
1025	75	74,-	148,-	102,-	208,-	213,-	222,-	34,-	69,-
1225	75	84,-	167,-	111,-	231,-	227,-	254,-	40,-	77,-
1425	75	93,-	217,-	143,-	305,-	-	-	40,-	84,-
1625	75	97,-	245,-	171,-	342,-	-	-	47,-	92,-
1825	75	111,-	268,-	171,-	370,-	-	-	47,-	107,-
2025	75	116,-	296,-	199,-	411,-	-	-	54,-	115,-
225	125	56,-	60,-	33,-	74,-	116,-	120,-	20,-	61,-
325	125	56,-	70,-	37,-	88,-	130,-	130,-	20,-	61,-
425	125	60,-	79,-	51,-	107,-	139,-	143,-	27,-	61,-
525	125	65,-	97,-	65,-	130,-	148,-	157,-	27,-	69,-
625	125	70,-	111,-	74,-	148,-	157,-	176,-	27,-	69,-
825	125	84,-	130,-	88,-	190,-	190,-	194,-	27,-	77,-
1025	125	93,-	162,-	102,-	222,-	231,-	222,-	40,-	84,-
1225	125	102,-	180,-	120,-	259,-	250,-	254,-	40,-	92,-
1425	125	120,-	240,-	153,-	333,-	-	-	40,-	107,-
1625	125	125,-	268,-	185,-	383,-	-	-	47,-	115,-
1825	125	139,-	282,-	190,-	397,-	-	-	47,-	122,-
2025	125	148,-	323,-	208,-	448,-	-	-	54,-	122,-
225	225	60,-	70,-	42,-	88,-	134,-	134,-	20,-	61,-
325	225	65,-	84,-	51,-	107,-	143,-	143,-	27,-	69,-
425	225	70,-	93,-	56,-	125,-	153,-	162,-	27,-	69,-
525	225	74,-	107,-	65,-	148,-	162,-	176,-	27,-	77,-
625	225	79,-	125,-	74,-	171,-	176,-	194,-	27,-	77,-
825	225	93,-	162,-	107,-	227,-	227,-	227,-	34,-	84,-
1025	225	107,-	194,-	125,-	268,-	282,-	259,-	40,-	99,-
1225	225	120,-	213,-	143,-	310,-	300,-	286,-	40,-	107,-
1425	225	139,-	277,-	180,-	388,-	-	-	47,-	130,-
1625	225	148,-	323,-	213,-	448,-	-	-	47,-	137,-
1825	225	167,-	342,-	217,-	476,-	-	-	54,-	153,-
2025	225	180,-	379,-	250,-	531,-	-	-	54,-	160,-
325	325	65,-	88,-	51,-	116,-	162,-	167,-	27,-	69,-
425	325	70,-	107,-	60,-	148,-	176,-	190,-	27,-	77,-
525	325	79,-	125,-	79,-	171,-	190,-	208,-	27,-	84,-
625	325	84,-	143,-	88,-	203,-	208,-	231,-	27,-	92,-
Meerprijs									



[6]		[4]	[7]					[8]	[9]
L	H	S/M/L/A/ C/H	AG	D	DG	AS	EF	A1	P1
825	325	102,-	180,-	111,-	250,-	263,-	259,-	34,-	99,-
1025	325	116,-	213,-	134,-	305,-	310,-	300,-	40,-	115,-
1225	325	130,-	250,-	157,-	360,-	337,-	337,-	40,-	122,-
1425	325	148,-	314,-	199,-	448,-	-	-	47,-	145,-
1625	325	162,-	360,-	231,-	503,-	-	-	47,-	153,-
1825	325	185,-	388,-	236,-	549,-	-	-	54,-	168,-
2025	325	203,-	429,-	268,-	609,-	-	-	54,-	175,-
625	425	88,-	162,-	93,-	227,-	342,-	259,-	34,-	99,-
825	425	102,-	199,-	125,-	291,-	434,-	305,-	34,-	115,-
1025	425	120,-	240,-	143,-	351,-	540,-	342,-	40,-	130,-
1225	425	134,-	282,-	167,-	411,-	586,-	393,-	47,-	145,-
1425	425	157,-	360,-	208,-	513,-	-	-	47,-	191,-
1625	425	176,-	402,-	250,-	582,-	-	-	54,-	206,-
1825	425	199,-	448,-	263,-	637,-	-	-	54,-	221,-
2025	425	217,-	485,-	286,-	706,-	-	-	54,-	244,-
1025	525	125,-	286,-	171,-	402,-	577,-	393,-	40,-	168,-
1225	525	134,-	333,-	199,-	471,-	623,-	443,-	47,-	191,-
1425	525	157,-	406,-	236,-	568,-	-	-	47,-	206,-
1625	525	176,-	466,-	286,-	656,-	-	-	54,-	221,-
1825	525	203,-	513,-	314,-	720,-	-	-	54,-	244,-
2025	525	222,-	572,-	346,-	799,-	-	-	60,-	259,-
Meerprijs									



Wandrooster van aluminium in modulare uitvoering – ook als roosterband

X-GRILLE-modular – E – R – H – F0 – L – VS / L × H / AG / A1 / P1 – RAL ...

1	2	3	4	5	6	7	8	9	10	11

1 Serie**X-GRILLE modular** Roosterband**2 Profiel****E** Eindstuk**M** Middenstuk**3 Eindstuk**

Alleen voor eindstuk aangeven

R Eindstuk rechts**L** Eindstuk links**4 Uitvoering van het binnenwerk****H** Horizontale lamellen**V** Verticale lamellen**P** Geperforeerde plaat**5 Uitvoering van het binnenwerk**

Lamellen

F0 Vaste lamellen 0, lamelverdeling 12,5 mm**F15** Vaste lamellen 15, lamelverdeling 12,5 mm**P0** Vaste lamellen 0, lamelverdeling 16,7 mm**P15** Vaste lamellen 15, lamelverdeling 16,7 mm**MO** Verstelbare lamellen**6 Frontramen****S** klein**M** Medium**L** groot**A** Schuin**C** Gebogen**H** verdekt**7 Bevestiging**

Geen vermelding: zonder

VS Verdekte schroefbevestiging**SP** Verdekte schroefbevestiging zonder inbouwraam**A11** Zichtbare schroefbevestiging**HS** Montage met verdekte schroefbevestiging**CF** Klembevestiging**8 Nominale grootte [mm]**

Eindstuk [L × H]

L 950 – 2025**H** 75 – 525

Middenstuk [L × H]

L 2000**H** 75 – 525**9 Aanbouwdelen****A** Zonder (alleen frontrooster)**AG** Regelklep, lamellen tegengesteld gekoppeld**D** Straalsturing, lamellen 90° gedraaid t.o.v. frontlamellen, apart in te stellen**DG** D in combinatie met AG**AS** Instelschuif**EF** Grof filter**10 Inbouwraam**

Geen vermelding: zonder

A1 Inbouwraam 12,5 mm (voor frontraam A en C)**B1** Inbouwraam 5,5 mm (voor frontraam L)**C1** Inbouwraam verdiept 0 mm (voor frontraam M)**11 Oppervlak**

Geen opgaaf: geanodiseerd, E6-C-0, naturel

P1 Gepoedercoat, RAL CLASSIC kleur opgeven

Glansgraad

RAL 9010 50 %

RAL 9006 30 %

Alle andere RAL-kleuren 70 %



X-Grille modular eindstukken

H	H		V				AG	D	DG	AS	EF	A1 / B1 / C1 or Fixing SP	P1
	F0 / F15 / P0 / P15	MO	F0 / F15 / P0 / P15	MO	S								
75	79,-	-	-	120,-	88,-	148,-	102,-	208,-	-	222,-	87,-	69,-	
125	116,-	-	-	130,-	97,-	162,-	102,-	222,-	-	222,-	87,-	84,-	
165	139,-	-	-	143,-	107,-	171,-	111,-	236,-	-	259,-	87,-	92,-	
225	194,-	-	-	167,-	111,-	194,-	125,-	268,-	-	259,-	93,-	99,-	
325	282,-	-	-	203,-	125,-	213,-	134,-	305,-	-	300,-	93,-	115,-	
425	383,-	-	-	259,-	130,-	240,-	143,-	351,-	-	342,-	93,-	130,-	
525	471,-	-	-	291,-	134,-	286,-	171,-	402,-	-	393,-	100,-	168,-	
Bruto prijs						Meerprijs							

Prijzen gelden per strekkende meter

X-Grille modular middenstukken

L	H	H		V			AG	D	DG	AS	EF	A1 / B1 / C1 or Fixing SP	P1
		F0 / F15 / P0 / P15	MO	F0 / F15 / P0 / P15	MO	S							
2000	75	157,-	-	-	291,-	125,-	296,-	199,-	411,-	-	443,-	146,-	122,-
2000	125	222,-	-	-	305,-	153,-	323,-	208,-	448,-	-	443,-	146,-	137,-
2000	165	273,-	-	-	328,-	171,-	342,-	222,-	476,-	-	517,-	153,-	153,-
2000	225	374,-	-	-	370,-	190,-	379,-	250,-	531,-	-	517,-	153,-	175,-
2000	325	526,-	-	-	425,-	222,-	429,-	268,-	609,-	-	600,-	153,-	191,-
2000	425	706,-	-	-	540,-	227,-	485,-	286,-	706,-	-	683,-	166,-	274,-
2000	525	882,-	-	-	609,-	240,-	572,-	346,-	799,-	-	785,-	166,-	289,-
Bruto prijs						Meerprijs							

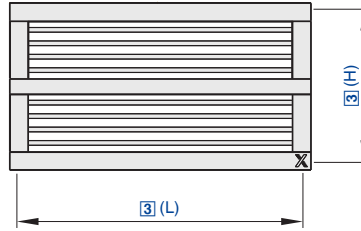

Luchtrooster van hoogwaardig aluminium – ook als roosterband

X-GRILLE-Cover – AS / L × H / B1 / VS / P1 – RAL ... / P2 – RAL ...

1 | 2 | 3 | 4 | 5 | 6 | 7

1 Serie

X-GRILLE Cover Rooster

2 Aanbouwdelen

A Zonder (alleen frontrooster)

AG Regelklep, lamellen tegengesteld gekoppeld

AS Instelschuif

D Straalsturing, lamellen 90° gedraaid t.o.v. frontlamellen, apart in te stellen

DG D in combinatie met AG

3 Nominale grootte [mm]

L × H

4 Inbouwraam

Geen vermelding: zonder

B1 met

5 Bevestiging

Bevestiging alleen met inbouwraam

Geen vermelding: door afdekkingen verborgen gaten

VS Verdekte schroefbevestiging

KF Klemveerbevestiging

6 Oppervlak basiskleur (frontraam en lamellen)

Geen vermelding: gepoedercoat, RAL 9005, zwart

P1 gepoedercoat, kleur RAL CLASSIC

7 Oppervlak afdekkingen

Geen vermelding: gepoedercoat, RAL 9006, wit aluminium

P2 gepoedercoat, kleur RAL CLASSIC

Glansgraad

RAL 9010 50 %

RAL 9006 30 %

Alle andere RAL-kleuren 70 %

X-GRILLE Cover

[3]		[2]					[4]	[5]		[6]	[7]
L	H	A	AG	AS	D	DG	B1	KF	VS	P1	P2
225	125	192,-	216,-	222,-	202,-	228,-	13,-	17,-	18,-	19,-	19,-
325	125	200,-	230,-	234,-	218,-	245,-	13,-	17,-	18,-	26,-	26,-
425	125	209,-	244,-	245,-	230,-	266,-	14,-	17,-	18,-	30,-	30,-
525	125	223,-	267,-	264,-	259,-	299,-	14,-	17,-	18,-	34,-	34,-
625	125	234,-	281,-	277,-	279,-	326,-	17,-	18,-	18,-	40,-	40,-
825	125	318,-	376,-	370,-	373,-	432,-	17,-	18,-	18,-	45,-	45,-
1025	125	340,-	410,-	397,-	403,-	481,-	18,-	25,-	18,-	49,-	49,-
1225	125	362,-	443,-	427,-	440,-	530,-	19,-	25,-	18,-	55,-	55,-
1425	125	491,-	602,-	-	620,-	706,-	36,-	-	39,-	89,-	89,-
1625	125	518,-	648,-	-	662,-	749,-	39,-	-	39,-	98,-	98,-
1825	125	613,-	754,-	-	771,-	879,-	44,-	-	39,-	111,-	111,-
2025	125	632,-	785,-	-	798,-	934,-	48,-	-	39,-	126,-	126,-
225	225	258,-	286,-	291,-	274,-	303,-	13,-	17,-	18,-	26,-	26,-
325	225	271,-	303,-	307,-	291,-	327,-	14,-	17,-	18,-	29,-	29,-
425	225	283,-	324,-	322,-	307,-	349,-	14,-	17,-	18,-	34,-	34,-
525	225	299,-	346,-	343,-	342,-	391,-	17,-	17,-	18,-	38,-	38,-
625	225	314,-	375,-	364,-	365,-	423,-	17,-	18,-	18,-	43,-	43,-
825	225	444,-	517,-	505,-	514,-	585,-	18,-	18,-	18,-	52,-	52,-
1025	225	476,-	564,-	547,-	559,-	649,-	19,-	25,-	18,-	60,-	60,-
1225	225	507,-	608,-	584,-	603,-	708,-	23,-	25,-	18,-	70,-	70,-
Bruto prijs						Meerprijs					



[3]		[2]					[4]	[5]		[6]	[7]
L	H	A	AG	AS	D	DG	B1	KF	VS	P1	P2
1425	225	703,-	839,-	-	855,-	941,-	39,-	-	39,-	108,-	108,-
1625	225	743,-	890,-	-	916,-	1009,-	44,-	-	39,-	121,-	121,-
1825	225	882,-	1041,-	-	1062,-	1169,-	48,-	-	39,-	138,-	138,-
2025	225	905,-	1076,-	-	1100,-	1215,-	51,-	-	39,-	149,-	149,-
325	325	293,-	333,-	332,-	331,-	389,-	14,-	17,-	18,-	34,-	34,-
425	325	307,-	357,-	352,-	350,-	408,-	17,-	17,-	18,-	40,-	40,-
525	325	326,-	386,-	379,-	377,-	437,-	17,-	17,-	18,-	44,-	44,-
625	325	343,-	411,-	399,-	402,-	469,-	17,-	18,-	18,-	48,-	48,-
825	325	513,-	603,-	581,-	592,-	682,-	18,-	18,-	18,-	60,-	60,-
1025	325	547,-	656,-	627,-	642,-	745,-	19,-	25,-	18,-	71,-	71,-
1225	325	583,-	716,-	677,-	700,-	831,-	23,-	25,-	18,-	79,-	79,-
1425	325	828,-	974,-	-	979,-	1093,-	44,-	-	39,-	122,-	122,-
1625	325	871,-	1030,-	-	1058,-	1158,-	45,-	-	39,-	143,-	143,-
1825	325	1059,-	1231,-	-	1254,-	1369,-	51,-	-	39,-	156,-	156,-
2025	325	1086,-	1268,-	-	1287,-	1424,-	57,-	-	39,-	174,-	174,-
425	425	352,-	425,-	435,-	425,-	508,-	19,-	18,-	19,-	54,-	54,-
525	425	371,-	461,-	457,-	439,-	525,-	19,-	18,-	19,-	63,-	63,-
625	425	392,-	491,-	512,-	474,-	569,-	19,-	19,-	39,-	75,-	75,-
825	425	603,-	730,-	747,-	709,-	833,-	23,-	19,-	39,-	105,-	105,-
1025	425	643,-	797,-	809,-	773,-	924,-	27,-	28,-	39,-	118,-	118,-
1225	425	687,-	864,-	873,-	841,-	1020,-	28,-	28,-	39,-	129,-	129,-
525	525	403,-	510,-	523,-	483,-	580,-	19,-	18,-	19,-	96,-	96,-
625	525	426,-	540,-	564,-	515,-	623,-	19,-	19,-	39,-	103,-	103,-
825	525	669,-	812,-	833,-	782,-	923,-	23,-	19,-	39,-	119,-	119,-
1025	525	713,-	888,-	893,-	860,-	1040,-	27,-	28,-	39,-	135,-	135,-
1225	525	762,-	968,-	967,-	902,-	1141,-	28,-	28,-	39,-	148,-	148,-
		Bruto prijs					Meerprijs				



X-GRILLE-Cover – E – R – AG / L x H / D1 / VS / P1 – RAL ... / P2 – RAL ...

1 | 2 | 3 | 4 | 5 | 6 | 7 | 8 | 9

1 Serie

X-GRILLE Cover Roosterband

2 Deelstuk

E Eindstuk
M Middenstuk

3 Eindstuk

Alleen voor eindstuk aangeven
R Eindstuk rechts
L Eindstuk links

4 Aanbouwdelen

A Zonder (alleen frontrooster)
AG Regelklep, lamellen tegengesteld gekoppeld
D Straalsturing, lamellen 90° gedraaid t.o.v. frontlamellen, apart in te stellen
DG D in combinatie met AG

5 Nominale grootte [mm]

Hoekstuk
L 950 – 2025
H 125, 225, 325

Middenstuk

L 2000
H 125, 225, 325

6 Inbouwraam

Geen vermelding: zonder
D1 voor eindstuk
F1 voor middenstuk

7 Bevestiging

Bevestiging alleen met inbouwraam
Geen vermelding: door afdekkingen verborgen gaten
VS Verdekte schroefbevestiging

8 Oppervlak basiskleur (frontraam en lamellen)

Geen vermelding: gepoedercoat, RAL 9005, zwart
P1 gepoedercoat, kleur RAL CLASSIC

9 Oppervlak afdekkingen

Geen vermelding: gepoedercoat, RAL 9006, wit aluminium
P2 gepoedercoat, kleur RAL CLASSIC

Glansgraad
RAL 9010 50 %
RAL 9006 30 %
Alle andere RAL-kleuren 70 %

X-GRILLE Cover

Eindstuk, Middenstuk

[5]	[4]				[6]	[8]	[9]
H	A	AG	D	DG	D1, F1	P1	P2
125	375,-	451,-	444,-	529,-	33,-	49,-	49,-
225	523,-	620,-	615,-	715,-	36,-	60,-	60,-
325	602,-	721,-	706,-	819,-	37,-	71,-	71,-
Bruto prijs per m					Meerprijs per m		

Prijzen per meter roosterbandlengte, geldig voor de volgende standaardlengtes:
M (middenstuk) = 2000 mm, E (eindstuk) = 950 mm tot 2030 mm in 1 mm sprongen

X-GRILLE Cover

Verdekte schroefbevestiging

[7]	
E, M < 1226	E, M > 1225
17,-	32,-
Meerprijs	

Prijzen in € excl. BTW.

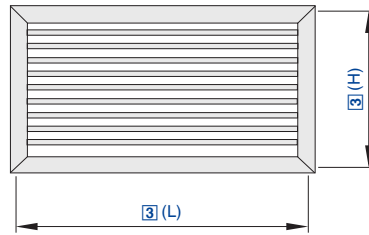

Luchtroosters met vlak uitlopend frontraam – ook als roosterband

X-GRILLE-Basic – AG / L × H / B1 / VS / P1 – RAL ...

1 2 3 4 5 6

1 Serie

X-GRILLE Basic Rooster

2 Aanbouwdelen

A Zonder (alleen frontrrooster)

AG Regelklep, lamellen tegengesteld gekoppeld

AS Instelschuif

D Straalsturing, lamellen 90° gedraaid t.o.v. frontlamellen, apart in te stellen

DG D in combinatie met AG

3 Nominale grootte [mm]

L × H

4 Inbouwraam

Geen vermelding: zonder

B1 met

5 Bevestiging

Bevestiging alleen met inbouwraam

VS Verdekte schroefbevestiging

KF Klemveerbevestiging

KB zonder bevestigingstoebehoren

6 Oppervlak

Geen vermelding: gepoedercoat, RAL 9010, wit

P1 gepoedercoat, kleur RAL CLASSIC

Glansgraad

RAL 9010 50 %

RAL 9006 30 %

Alle andere RAL-kleuren 70 %

X-GRILLE Basic

[3]		[2]					[4]	[5]		[6]
L	H	A	AG	AS	D	DG	B1	KF	VS	P1
225	125	118,-	140,-	153,-	130,-	150,-	13,-	17,-	18,-	19,-
325	125	125,-	153,-	162,-	144,-	168,-	13,-	17,-	18,-	26,-
425	125	131,-	162,-	173,-	160,-	191,-	14,-	17,-	18,-	30,-
525	125	143,-	178,-	188,-	176,-	213,-	14,-	17,-	18,-	34,-
625	125	148,-	189,-	197,-	187,-	230,-	17,-	18,-	18,-	40,-
825	125	187,-	235,-	243,-	231,-	288,-	17,-	18,-	18,-	45,-
1025	125	207,-	266,-	271,-	261,-	329,-	18,-	25,-	18,-	49,-
1225	125	220,-	292,-	293,-	288,-	361,-	19,-	25,-	18,-	55,-
1425	125	284,-	395,-	-	413,-	499,-	36,-	-	39,-	89,-
1625	125	306,-	435,-	-	449,-	535,-	39,-	-	39,-	98,-
1825	125	354,-	495,-	-	513,-	620,-	44,-	-	39,-	111,-
2025	125	365,-	517,-	-	530,-	667,-	48,-	-	39,-	126,-
225	225	148,-	175,-	181,-	175,-	199,-	13,-	17,-	18,-	26,-
325	225	157,-	186,-	197,-	184,-	210,-	14,-	17,-	18,-	29,-
425	225	166,-	202,-	213,-	195,-	230,-	14,-	17,-	18,-	34,-
525	225	179,-	221,-	231,-	214,-	253,-	17,-	17,-	18,-	38,-
625	225	186,-	233,-	244,-	225,-	272,-	17,-	18,-	18,-	43,-
825	225	249,-	307,-	320,-	301,-	361,-	18,-	18,-	18,-	52,-
1025	225	275,-	346,-	353,-	338,-	402,-	19,-	25,-	18,-	60,-
1225	225	292,-	376,-	379,-	370,-	439,-	23,-	25,-	18,-	70,-
1425	225	382,-	517,-	-	534,-	620,-	39,-	-	39,-	108,-
Bruto prijs							Meerprijs			



[3]		[2]					[4]	[5]		[6]
L	H	A	AG	AS	D	DG	B1	KF	VS	P1
1625	225	408,-	555,-	-	580,-	673,-	44,-	-	39,-	121,-
1825	225	474,-	634,-	-	654,-	762,-	48,-	-	39,-	138,-
2025	225	490,-	661,-	-	684,-	799,-	51,-	-	39,-	149,-
325	325	190,-	227,-	233,-	216,-	251,-	14,-	17,-	18,-	34,-
425	325	202,-	244,-	255,-	231,-	268,-	17,-	17,-	18,-	40,-
525	325	218,-	265,-	277,-	256,-	302,-	17,-	17,-	18,-	44,-
625	325	227,-	280,-	290,-	273,-	319,-	17,-	18,-	18,-	48,-
825	325	316,-	382,-	395,-	375,-	431,-	18,-	18,-	18,-	60,-
1025	325	349,-	430,-	440,-	421,-	484,-	19,-	25,-	18,-	71,-
1225	325	370,-	464,-	477,-	457,-	541,-	23,-	25,-	18,-	79,-
1425	325	480,-	627,-	-	630,-	747,-	44,-	-	39,-	122,-
1625	325	510,-	669,-	-	696,-	797,-	45,-	-	39,-	143,-
1825	325	598,-	770,-	-	794,-	908,-	51,-	-	39,-	156,-
2025	325	617,-	800,-	-	819,-	955,-	57,-	-	39,-	174,-
425	425	243,-	289,-	311,-	281,-	326,-	19,-	18,-	19,-	54,-
525	425	260,-	316,-	349,-	306,-	354,-	19,-	18,-	19,-	63,-
625	425	271,-	336,-	385,-	324,-	368,-	19,-	19,-	39,-	75,-
825	425	388,-	460,-	523,-	453,-	511,-	23,-	19,-	39,-	105,-
1025	425	427,-	516,-	585,-	502,-	567,-	27,-	28,-	39,-	118,-
1225	425	454,-	558,-	631,-	549,-	636,-	28,-	28,-	39,-	129,-
525	525	296,-	358,-	411,-	343,-	398,-	19,-	18,-	19,-	96,-
625	525	309,-	397,-	466,-	369,-	416,-	19,-	19,-	39,-	103,-
825	525	450,-	537,-	603,-	521,-	601,-	23,-	19,-	39,-	119,-
1025	525	493,-	593,-	665,-	577,-	651,-	27,-	28,-	39,-	135,-
1225	525	526,-	641,-	721,-	627,-	708,-	28,-	28,-	39,-	148,-
Bruto prijs						Meerprijs				



Prijzen in € excl. BTW.

X-GRILLE-Basic – E – R – AG / L × H / D1 / VS / P1 – RAL ...

1 2 3 4 5 6 7 8

1 Serie

X-GRILLE Basic Roosterband

Middenstuk

L 2000

H 125, 225, 325

2 Deelstuk

E Eindstuk

M Middenstuk

6 Inbouwraam

Geen vermelding: zonder

D1 voor eindstuk

F1 voor middenstuk

3 Eindstuk

Alleen voor eindstuk aangeven

R Eindstuk rechts

L Eindstuk links

7 Bevestiging

Bevestiging alleen met inbouwraam

VS Verdekte schroefbevestiging

KB zonder bevestigingstoebereiden

4 Aanbouwdelen

A Zonder (alleen frontrooster)

AG Regelklep, lamellen tegengesteld gekoppeld

D Straalsturing, lamellen 90° gedraaid t.o.v. frontlamellen, apart in te stellen

DG D in combinatie met AG

8 Oppervlak

Geen vermelding: gepoedercoat, RAL 9010, wit

P1 gepoedercoat, kleur RAL CLASSIC

5 Nominale grootte [mm]

Eindstuk

L 950 – 2025

H 125, 225, 325

Glansgraad

RAL 9010 50 %

RAL 9006 30 %

Alle andere RAL-kleuren 70 %

X-GRILLE Basic

Eindstuk, Middenstuk

[5]	[4]				[6]	[8]
H	A	AG	D	DG	D1 · F1	P1
125	227,-	292,-	286,-	361,-	33,-	49,-
225	302,-	380,-	372,-	443,-	36,-	60,-
325	384,-	473,-	463,-	533,-	37,-	71,-
Bruto prijs per m						

Prijzen per strekkende meter roosterbandlengte, geldig voor de volgende standaardlengtes:

M (middenstuk) = 2000 mm, E (eindstuk) = 950 mm tot 2030 mm in 1 mm sprongen Montage alleen met inbouwraam

Bij optie KB ook zonder inbouwraam

X-GRILLE Basic

Verdekte schroefbevestiging

[7]	
E, M < 1226	E, M > 1225
17,-	32,-
Meerprijs	

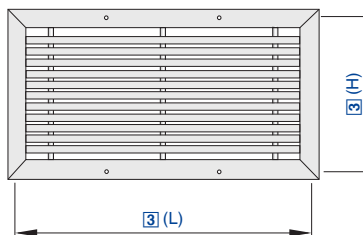

Balvast wandrooster van aluminium met vaste horizontale lamellen

AWT – AG / 825 × 225 / A1 / P1 – RAL ...

1	2	3	4	5

1 Serie

AWT Rooster

2 Aanbouwdelen

A zonder (alleen frontrooster)

AG Regelklep, lamellen tegengesteld gekoppeld

D Straalsturing, lamellen 90° gedraaid t.o.v. frontlamellen, apart in te stellen

DG D in combinatie met AG

3 Nominale grootte [mm]

L × H

4 Inbouwraam

Geen vermelding: zonder

A1 met

5 Oppervlak zichtzijde

Geen opgaaf: naturel geanodiseerd, E6-C-0

P1 gepoedercoat, RAL CLASSIC kleur opgeven

Glansgraad

RAL 9010 50 %

RAL 9006 30 %

Alle andere RAL-kleuren 70 %

AWT

[3]		[2]				[4]	[5]
L	H	A	AG	D	DG	A1	P1
325	125	75,-	118,-	99,-	140,-	13,-	39,-
425	125	91,-	141,-	121,-	170,-	17,-	39,-
525	125	103,-	166,-	141,-	201,-	17,-	44,-
625	125	118,-	189,-	163,-	229,-	17,-	44,-
825	125	136,-	221,-	191,-	277,-	17,-	48,-
1025	125	162,-	265,-	224,-	325,-	25,-	53,-
1225	125	188,-	304,-	262,-	378,-	25,-	58,-
325	225	114,-	171,-	145,-	201,-	17,-	44,-
425	225	136,-	203,-	176,-	241,-	17,-	44,-
525	225	158,-	233,-	202,-	279,-	17,-	48,-
625	225	180,-	268,-	233,-	320,-	17,-	48,-
825	225	212,-	323,-	279,-	388,-	21,-	53,-
1025	225	253,-	383,-	334,-	464,-	25,-	63,-
1225	225	293,-	440,-	387,-	538,-	25,-	68,-
425	325	202,-	284,-	251,-	335,-	17,-	48,-
525	325	235,-	330,-	290,-	388,-	17,-	53,-
625	325	267,-	376,-	332,-	447,-	17,-	58,-
825	325	313,-	447,-	396,-	533,-	21,-	63,-
1025	325	374,-	532,-	470,-	637,-	25,-	72,-
1225	325	436,-	620,-	549,-	743,-	25,-	77,-
Bruto prijs						Meerprijs	



AWT

Ball throw safety niet getest

[3]		[2]				[4]	[5]
L	H	A	AG	D	DG	A1	P1
1425	125	214,-	362,-	306,-	452,-	25,-	68,-
1625	125	233,-	399,-	338,-	500,-	29,-	72,-
1825	125	257,-	436,-	369,-	543,-	29,-	77,-
2025	125	287,-	488,-	411,-	604,-	33,-	77,-
1425	225	331,-	516,-	446,-	632,-	29,-	82,-
1625	225	364,-	576,-	494,-	703,-	29,-	87,-
1825	225	402,-	629,-	543,-	766,-	33,-	96,-
2025	225	444,-	696,-	600,-	849,-	33,-	101,-
1425	325	497,-	723,-	635,-	867,-	29,-	92,-
1625	325	539,-	797,-	696,-	953,-	29,-	96,-
1825	325	598,-	877,-	764,-	1055,-	33,-	106,-
2025	325	666,-	974,-	852,-	1171,-	33,-	111,-
Bruto prijs						Meerprijs	

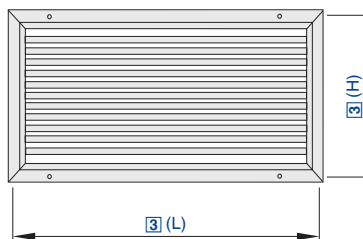

Wandrooster van plaatstaal met afzonderlijk verstelbare horizontale lamellen

TR – AG / 825 × 225 / A1 / C11 / P1 – RAL ...

1	2	3	4	5	6
---	---	---	---	---	---

1 Serie

TR Rooster

2 Aanbouwdelen

A Zonder (alleen frontrooster)

AG Regelklep, lamellen tegengesteld gekoppeld

AS Instelschuif

D Straalsturing, lamellen 90° gedraaid t.o.v. frontlamellen, apart in te stellen

DG D in combinatie met AG

3 Nominale grootte [mm]

L × H

4 Inbouwraam

Geen vermelding: zonder

A1 met

5 Bevestiging

Geen vermelding: verzonken schroefgaten

C11 met verdeckte schroefbevestiging

6 Oppervlak zichtzijde

geen vermelding: gepoedercoat, RAL 9010, wit

P1 Gepoedercoat, RAL CLASSIC kleur opgeven

Glansgraad

RAL 9010 50 %

RAL 9006 30 %

Alle andere RAL-kleuren 70 %

S7 Frontrooster van verzinkt plaatstaal, niet gepoedercoat

TR

[3]		[2]					[4]	[5]	[6]	
L	H	A	AS	AG	D	DG	A1	C11	P1	S7
225	125	23,-	41,-	41,-	34,-	49,-	13,-	18,-	13,-	12,-
325	125	25,-	48,-	48,-	41,-	63,-	13,-	18,-	17,-	13,-
425	125	26,-	48,-	53,-	49,-	75,-	14,-	18,-	18,-	13,-
525	125	27,-	51,-	60,-	56,-	87,-	14,-	18,-	19,-	14,-
625	125	28,-	53,-	66,-	61,-	99,-	17,-	18,-	25,-	17,-
825	125	36,-	72,-	82,-	75,-	124,-	17,-	18,-	27,-	17,-
1025	125	39,-	79,-	98,-	87,-	145,-	18,-	18,-	28,-	18,-
1225	125	41,-	89,-	111,-	100,-	164,-	19,-	18,-	32,-	19,-
1425	125	94,-	-	223,-	216,-	340,-	36,-	39,-	51,-	39,-
1625	125	107,-	-	251,-	245,-	389,-	39,-	39,-	57,-	44,-
1825	125	121,-	-	281,-	275,-	433,-	44,-	39,-	64,-	48,-
2025	125	134,-	-	311,-	308,-	466,-	48,-	39,-	72,-	51,-
225	225	28,-	53,-	51,-	44,-	68,-	13,-	18,-	17,-	14,-
325	225	30,-	57,-	58,-	48,-	76,-	14,-	18,-	18,-	17,-
425	225	32,-	61,-	64,-	57,-	87,-	14,-	18,-	19,-	17,-
525	225	34,-	66,-	73,-	63,-	97,-	17,-	18,-	23,-	18,-
625	225	36,-	72,-	81,-	68,-	110,-	17,-	18,-	26,-	19,-
825	225	48,-	90,-	103,-	92,-	145,-	18,-	18,-	30,-	23,-
1025	225	53,-	105,-	121,-	109,-	161,-	19,-	18,-	34,-	25,-
1225	225	58,-	121,-	134,-	124,-	185,-	23,-	18,-	37,-	27,-
1425	225	123,-	-	262,-	252,-	383,-	39,-	39,-	57,-	49,-
Bruto prijs						Meerprijs				



[3]		[2]					[4]	[5]	[6]	
L	H	A	AS	AG	D	DG	A1	C11	P1	S7
1625	225	137,-	-	297,-	286,-	437,-	44,-	39,-	64,-	56,-
1825	225	158,-	-	331,-	326,-	490,-	48,-	39,-	72,-	60,-
2025	225	174,-	-	366,-	358,-	540,-	51,-	39,-	77,-	66,-
325	325	36,-	66,-	66,-	56,-	92,-	14,-	18,-	19,-	17,-
425	325	37,-	72,-	75,-	63,-	103,-	17,-	18,-	23,-	18,-
525	325	41,-	79,-	87,-	74,-	115,-	17,-	18,-	27,-	19,-
625	325	44,-	87,-	94,-	84,-	128,-	17,-	18,-	28,-	23,-
825	325	63,-	110,-	122,-	112,-	161,-	18,-	18,-	34,-	27,-
1025	325	66,-	123,-	141,-	129,-	181,-	19,-	18,-	39,-	31,-
1225	325	74,-	137,-	161,-	148,-	208,-	23,-	18,-	44,-	34,-
1425	325	152,-	-	288,-	292,-	420,-	44,-	39,-	68,-	57,-
1625	325	174,-	-	330,-	337,-	484,-	45,-	39,-	81,-	66,-
1825	325	192,-	-	367,-	373,-	538,-	51,-	39,-	87,-	73,-
2025	325	212,-	-	409,-	415,-	596,-	57,-	39,-	97,-	81,-
625	425	82,-	-	147,-	134,-	181,-	19,-	39,-	44,-	36,-
825	425	116,-	-	194,-	181,-	244,-	23,-	39,-	57,-	49,-
1025	425	129,-	-	222,-	208,-	275,-	27,-	39,-	64,-	56,-
1225	425	141,-	-	252,-	242,-	329,-	28,-	39,-	68,-	61,-
1425	425	177,-	-	316,-	340,-	463,-	45,-	57,-	84,-	68,-
1625	425	209,-	-	366,-	394,-	533,-	50,-	57,-	93,-	81,-
1825	425	225,-	-	404,-	461,-	586,-	60,-	57,-	104,-	87,-
2025	425	252,-	-	453,-	487,-	645,-	63,-	57,-	116,-	97,-
1025	525	147,-	-	245,-	233,-	308,-	27,-	39,-	73,-	64,-
1225	525	160,-	-	280,-	265,-	347,-	28,-	39,-	81,-	66,-
1425	525	207,-	-	343,-	392,-	499,-	49,-	57,-	98,-	85,-
1625	525	240,-	-	400,-	457,-	583,-	54,-	57,-	109,-	91,-
1825	525	257,-	-	440,-	518,-	626,-	64,-	57,-	122,-	103,-
2025	525	291,-	-	494,-	561,-	697,-	66,-	57,-	134,-	116,-
Bruto prijs						Meerprijs				



TR – EF – AS / 825 × 225 / P1 – RAL ...

1	2	3	4	5

1 Serie

TRS Rooster

2 Uitvoering

EF Inbouwraam met filterelement (ISO Coarse 60 %, medium C11 (DIN EN ISO 16890)) en klemveerbevestiging

3 Aanbouwdelen

A Zonder

AS Instelschuif

5 Oppervlak zichtzijdeGeen vermelding: gepoedercoat, RAL 9010, wit
P1 Gepoedercoat, RAL CLASSIC kleur opgevenGlansgraad
RAL 9010 50 %
RAL 9006 30 %
Alle andere RAL-kleuren 70 %**4 Nominale grootte [mm]**

L × H

TR-EF

[4]		[2]-[3]		[5]
L	H	EF-A	EF-AS	P1
225	125	92,-	123,-	14,-
325	125	104,-	139,-	18,-
425	125	116,-	157,-	19,-
525	125	129,-	171,-	25,-
625	125	139,-	182,-	28,-
825	125	171,-	225,-	31,-
1025	125	196,-	256,-	32,-
1225	125	218,-	285,-	36,-
325	225	118,-	157,-	19,-
425	225	132,-	176,-	23,-
525	225	147,-	197,-	27,-
625	225	160,-	213,-	30,-
825	225	199,-	262,-	34,-
Bruto prijs				Meerprijs

[4]		[2]-[3]		[5]
L	H	EF-A	EF-AS	P1
1025	225	227,-	300,-	39,-
1225	225	255,-	337,-	44,-
425	325	150,-	197,-	27,-
525	325	165,-	222,-	31,-
625	325	181,-	244,-	32,-
825	325	228,-	301,-	39,-
1025	325	258,-	344,-	45,-
1225	325	288,-	385,-	51,-
625	425	226,-	330,-	44,-
825	425	281,-	410,-	57,-
1025	425	322,-	468,-	64,-
1225	425	360,-	527,-	68,-
1025	525	353,-	514,-	73,-
1225	525	397,-	580,-	81,-
Bruto prijs				Meerprijs



Prijzen in € excl. BTW.

E-EF / 825 × 225

1	2

1 Serie
E-EF Vervangingsfiltermedium

2 Nominale grootte [mm]
L × H

Vervangingsfiltermedium E-EF

[2]		
L	H	
225	125	19,-
325	125	19,-
425	125	23,-
525	125	27,-
625	125	28,-
825	125	32,-
1025	125	39,-
1225	125	44,-
325	225	25,-
425	225	28,-
525	225	30,-
625	225	32,-
825	225	39,-
		Bruto prijs

[2]		
L	H	
1025	225	44,-
1225	225	49,-
425	325	31,-
525	325	33,-
625	325	36,-
825	325	44,-
1025	325	49,-
1225	325	56,-
625	425	39,-
825	425	48,-
1025	425	56,-
1225	425	61,-
1025	525	61,-
1225	525	66,-
		Bruto prijs

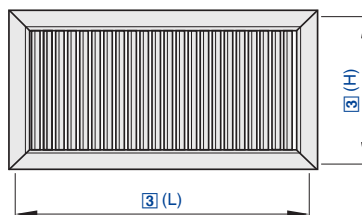

Prijzen in € excl. BTW.

Wandrooster van staalplaat met afzonderlijk verstelbare verticale lamellen

TRS – AG / 825 × 225 / A1 / C11 / P1 – RAL ...

| | | | | |
1 2 3 4 5 6

1 Serie

TRS Rooster

2 Aanbouwdelen

A Zonder (alleen frontrooster)

AG Regelklep, lamellen tegengesteld gekoppeld

AS Instelschuif

D Straalsturing, lamellen 90° gedraaid t.o.v. frontlamellen, apart in te stellen

DG D in combinatie met AG

3 Nominale grootte [mm]

L × H

4 Inbouwraam

Geen vermelding: zonder

A1 met

5 Bevestiging

Geen vermelding: verzonken schroefgaten

C11 met verdeckte schroefbevestiging

6 Oppervlak zichtzijde

Geen vermelding: gepoedercoat, RAL 9010, wit

P1 Gepoedercoat, RAL CLASSIC kleur opgeven

Glansgraad

RAL 9010 50 %

RAL 9006 30 %

Alle andere RAL-kleuren 70 %

S7 Frontrooster van verzinkt plaatstaal, niet gepoedercoat

TRS

[3]		[2]					[4]	[5]	[6]	
L	H	A	AS	AG	D	DG	A1	C11	P1	S7
225	75	23,-	44,-	39,-	30,-	48,-	13,-	18,-	13,-	10,-
325	75	27,-	48,-	48,-	32,-	57,-	13,-	18,-	14,-	10,-
425	75	31,-	51,-	57,-	36,-	66,-	14,-	18,-	17,-	11,-
525	75	36,-	58,-	64,-	39,-	75,-	14,-	18,-	18,-	11,-
625	75	39,-	64,-	73,-	44,-	84,-	17,-	18,-	23,-	11,-
825	75	44,-	75,-	84,-	56,-	109,-	17,-	18,-	25,-	11,-
1025	75	48,-	84,-	100,-	61,-	128,-	18,-	18,-	27,-	11,-
1225	75	53,-	94,-	115,-	66,-	142,-	19,-	18,-	28,-	12,-
1425	75	103,-	-	194,-	137,-	241,-	32,-	39,-	45,-	39,-
1625	75	116,-	-	218,-	154,-	275,-	36,-	39,-	51,-	44,-
1825	75	130,-	-	244,-	174,-	308,-	39,-	39,-	60,-	48,-
2025	75	143,-	-	269,-	194,-	340,-	44,-	39,-	65,-	51,-
225	125	23,-	44,-	41,-	31,-	51,-	13,-	18,-	13,-	12,-
325	125	27,-	49,-	49,-	36,-	61,-	13,-	18,-	17,-	13,-
425	125	34,-	57,-	60,-	39,-	72,-	14,-	18,-	18,-	13,-
525	125	37,-	63,-	68,-	44,-	81,-	14,-	18,-	19,-	14,-
625	125	44,-	68,-	79,-	48,-	90,-	17,-	18,-	25,-	17,-
825	125	48,-	81,-	92,-	61,-	116,-	17,-	18,-	27,-	17,-
1025	125	54,-	93,-	110,-	67,-	130,-	18,-	18,-	28,-	18,-
1225	125	60,-	105,-	123,-	76,-	149,-	19,-	18,-	32,-	19,-
1425	125	112,-	-	216,-	154,-	268,-	36,-	39,-	51,-	39,-
Bruto prijs						Meerprijs				



[3]		[2]					[4]	[5]	[6]	
L	H	A	AS	AG	D	DG	A1	C11	P1	S7
1625	125	129,-	-	244,-	176,-	308,-	39,-	39,-	57,-	44,-
1825	125	143,-	-	275,-	196,-	337,-	44,-	39,-	64,-	48,-
2025	125	158,-	-	301,-	219,-	375,-	48,-	39,-	72,-	51,-
225	225	28,-	57,-	56,-	41,-	66,-	13,-	18,-	17,-	14,-
325	225	32,-	58,-	58,-	44,-	74,-	14,-	18,-	18,-	17,-
425	225	37,-	66,-	66,-	49,-	84,-	14,-	18,-	19,-	17,-
525	225	41,-	75,-	77,-	57,-	97,-	17,-	18,-	23,-	18,-
625	225	48,-	81,-	89,-	63,-	109,-	17,-	18,-	26,-	19,-
825	225	57,-	98,-	111,-	79,-	130,-	18,-	18,-	30,-	23,-
1025	225	66,-	112,-	128,-	91,-	152,-	19,-	18,-	34,-	25,-
1225	225	75,-	130,-	141,-	101,-	173,-	23,-	18,-	37,-	27,-
1425	225	124,-	-	240,-	185,-	311,-	39,-	39,-	57,-	49,-
1625	225	143,-	-	268,-	212,-	353,-	44,-	39,-	64,-	56,-
1825	225	158,-	-	301,-	235,-	400,-	48,-	39,-	72,-	60,-
2025	225	176,-	-	331,-	265,-	440,-	51,-	39,-	77,-	66,-
325	325	36,-	66,-	66,-	51,-	87,-	14,-	18,-	19,-	17,-
425	325	41,-	75,-	76,-	61,-	98,-	17,-	18,-	23,-	18,-
525	325	48,-	84,-	90,-	68,-	111,-	17,-	18,-	27,-	19,-
625	325	54,-	94,-	100,-	79,-	128,-	17,-	18,-	28,-	23,-
825	325	66,-	112,-	122,-	96,-	149,-	18,-	18,-	34,-	27,-
1025	325	76,-	130,-	147,-	111,-	173,-	19,-	18,-	39,-	31,-
1225	325	89,-	152,-	172,-	130,-	196,-	23,-	18,-	44,-	34,-
1425	325	158,-	-	306,-	257,-	420,-	44,-	39,-	68,-	57,-
1625	325	176,-	-	344,-	291,-	476,-	45,-	39,-	81,-	66,-
1825	325	199,-	-	389,-	327,-	530,-	51,-	39,-	87,-	73,-
2025	325	219,-	-	431,-	361,-	586,-	57,-	39,-	97,-	81,-
625	425	96,-	171,-	179,-	151,-	234,-	19,-	39,-	44,-	36,-
825	425	119,-	199,-	214,-	179,-	267,-	23,-	39,-	57,-	49,-
1025	425	138,-	239,-	265,-	208,-	310,-	27,-	39,-	64,-	56,-
1225	425	163,-	278,-	321,-	252,-	349,-	28,-	39,-	68,-	61,-
1425	425	192,-	-	370,-	329,-	529,-	45,-	57,-	84,-	68,-
1625	425	210,-	-	419,-	370,-	598,-	50,-	57,-	93,-	81,-
1825	425	241,-	-	476,-	417,-	661,-	60,-	57,-	104,-	87,-
2025	425	262,-	-	532,-	458,-	732,-	63,-	57,-	116,-	97,-
1025	525	154,-	268,-	295,-	240,-	343,-	27,-	39,-	73,-	64,-
1225	525	185,-	313,-	369,-	298,-	386,-	28,-	39,-	81,-	66,-
1425	525	226,-	-	436,-	399,-	638,-	49,-	57,-	98,-	85,-
1625	525	244,-	-	494,-	450,-	721,-	54,-	57,-	109,-	91,-
1825	525	281,-	-	562,-	510,-	790,-	64,-	57,-	122,-	103,-
2025	525	306,-	-	631,-	555,-	878,-	66,-	57,-	134,-	116,-
Bruto prijs						Meerprijs				



TRS - EF - AS / 825 x 225 / P1 - RAL ...

| | | | |
1 2 3 4 5

1 Serie

TRS Rooster

2 Uitvoering

EF Inbouwraam met filterelement (ISO Coarse 60 %, medium C11 (DIN EN ISO 16890)) en klemveerbevestiging

3 Aanbouwdelen

A Zonder

AS Instelschuif

5 Oppervlak zichtzijde

Geen vermelding: gepoedercoat, RAL 9010, wit

P1 Gepoedercoat, RAL CLASSIC kleur opgeven

Glansgraad

RAL 9010 50 %

RAL 9006 30 %

Alle andere RAL-kleuren 70 %

4 Nominale grootte [mm]

L x H

TRS-EF

[4]		[2]-[3]		[5]
L	H	EF-A	EF-AS	P1
225	125	92,-	123,-	14,-
325	125	109,-	143,-	18,-
425	125	125,-	164,-	19,-
525	125	143,-	182,-	25,-
625	125	158,-	203,-	28,-
825	125	185,-	241,-	31,-
1025	125	213,-	274,-	32,-
1225	125	241,-	307,-	36,-
325	225	123,-	160,-	19,-
425	225	139,-	181,-	23,-
Bruto prijs			Meerprijs	

[4]		[2]-[3]		[5]
L	H	EF-A	EF-AS	P1
525	225	157,-	203,-	27,-
625	225	176,-	227,-	30,-
825	225	209,-	271,-	34,-
1025	225	242,-	316,-	39,-
1225	225	274,-	357,-	44,-
425	325	157,-	203,-	27,-
525	325	176,-	228,-	31,-
625	325	194,-	255,-	32,-
825	325	231,-	307,-	39,-
1025	325	270,-	357,-	45,-
1225	325	307,-	402,-	51,-
Bruto prijs			Meerprijs	



Prijzen in € excl. BTW.

E-EF / 825 × 225

1	2

1 Serie
E-EF Vervangingsfiltermedium

2 Nominale grootte [mm]
L × H

Vervangingsfiltermedium E-EF

[2]		
L	H	
225	125	19,-
325	125	19,-
425	125	23,-
525	125	27,-
625	125	28,-
825	125	32,-
1025	125	39,-
1225	125	44,-
325	225	25,-
425	225	28,-
		Bruto prijs

[2]		
L	H	
525	225	30,-
625	225	32,-
825	225	39,-
1025	225	44,-
1225	225	49,-
425	325	31,-
525	325	33,-
625	325	36,-
825	325	44,-
1025	325	49,-
1225	325	56,-
		Bruto prijs

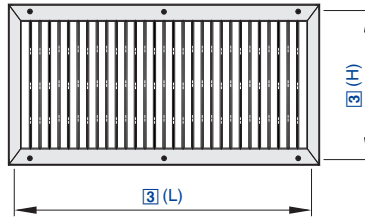

Prijzen in € excl. BTW.

Wandrooster van verzinkt staalplaat met afzonderlijk verstelbare verticale lamellen voor kanaalinbouw

TRS-K – K5 / 825 × 225 / A1 / P1 – RAL ...

1 2 3 4 5

1 Serie
TRS-K Rooster

2 Varianten en aanbouwdelen

Uitvoeringen

KA Frontrooster met verticale lamellen

KD Frontrooster met verticale en horizontale lamellen voor richten van luchtstraal, separaat instelbaar

Aanbouwdelen

KS Frontrooster met verticale lamellen en inregelschuif

K5 Frontrooster met verticale en horizontale lamellen en schuine inregelschuif

3 Nominale grootte [mm]

L × H

4 Inbouwraam

Geen vermelding: zonder

A1 met

5 Oppervlak

Geen vermelding: staal verzinkt

P1 Gepoedercoat, RAL CLASSIC kleur opgeven

Glansgraad

RAL 9010 50 %

RAL 9006 30 %

Alle andere RAL-kleuren 70 %

TRS-K

[3]		[2]				[4]	[5]
L	H	KA	KD	KS	K5	A1	P1
225	75	30,-	33,-	49,-	63,-	13,-	13,-
325	75	33,-	41,-	58,-	70,-	13,-	14,-
425	75	41,-	49,-	67,-	84,-	14,-	17,-
525	75	48,-	57,-	81,-	97,-	14,-	18,-
625	75	51,-	63,-	90,-	104,-	17,-	23,-
825	75	64,-	79,-	107,-	123,-	17,-	25,-
1025	75	75,-	90,-	124,-	145,-	18,-	27,-
1225	75	87,-	105,-	139,-	170,-	19,-	28,-
225	125	30,-	36,-	51,-	66,-	13,-	13,-
325	125	36,-	44,-	62,-	77,-	13,-	17,-
425	125	43,-	51,-	75,-	89,-	14,-	18,-
525	125	49,-	61,-	85,-	99,-	14,-	19,-
625	125	57,-	68,-	98,-	114,-	17,-	25,-
825	125	67,-	85,-	117,-	137,-	17,-	27,-
1025	125	75,-	104,-	129,-	163,-	18,-	28,-
Bruto prijs						Meerprijs	

[3]		[2]				[4]	[5]
L	H	KA	KD	KS	K5	A1	P1
1225	125	96,-	118,-	157,-	186,-	19,-	32,-
325	225	41,-	51,-	68,-	90,-	14,-	18,-
425	225	48,-	63,-	84,-	101,-	14,-	19,-
525	225	54,-	75,-	93,-	118,-	17,-	23,-
625	225	61,-	84,-	108,-	130,-	17,-	26,-
825	225	75,-	104,-	129,-	164,-	18,-	30,-
1025	225	90,-	125,-	154,-	197,-	19,-	34,-
1225	225	104,-	145,-	175,-	226,-	23,-	37,-
325	325	45,-	61,-	79,-	103,-	14,-	19,-
425	325	51,-	72,-	91,-	116,-	17,-	23,-
525	325	60,-	84,-	104,-	130,-	17,-	27,-
625	325	66,-	94,-	121,-	147,-	17,-	28,-
825	325	81,-	116,-	145,-	186,-	18,-	34,-
1025	325	97,-	137,-	166,-	221,-	19,-	39,-
1225	325	112,-	158,-	194,-	251,-	23,-	44,-
Bruto prijs						Meerprijs	

Prijzen in € excl. BTW.

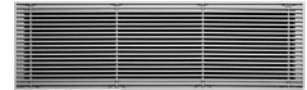
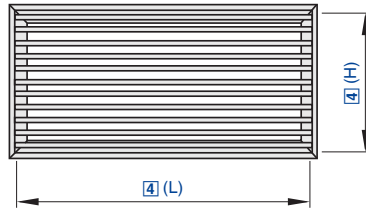

Vloorrooster van aluminium met vaste langslamellen – ook als roosterband

AF – 0 – AG / 825 × 225 / P1 – RAL ...

1 2 3 4 5

1 Serie

AF Rooster

2 Uitvoering lamellen

- 0 Lamellen 0° (recht)
- 15 Lamellen 15° (schuin)

3 Aanbouwdelen

- A Zonder (alleen frontrooster)
- AG Regelklep, lamellen tegengesteld gekoppeld
- D Straalsturing, lamellen 90° gedraaid t.o.v. frontlamellen, apart in te stellen
- DG D in combinatie met AG

4 Nominale grootte [mm]

L × H

5 Oppervlak zichtzijde

- Geen opgaaf: natuurlijk geanodiseerd, E6-C-0
- P1 Gepoedercoat, RAL CLASSIC kleur opgeven

- Glansgraad
- RAL 9010 50 %
- RAL 9006 30 %
- Alle andere RAL-kleuren 70 %

AF

[4]		[3]				[5]
L	H	A	AG	D	DG	P1
225	75	69,-	94,-	83,-	100,-	60,-
325	75	75,-	102,-	92,-	110,-	60,-
425	75	96,-	127,-	117,-	139,-	66,-
525	75	102,-	142,-	127,-	156,-	66,-
625	75	110,-	156,-	139,-	173,-	73,-
825	75	137,-	193,-	177,-	214,-	80,-
1025	75	171,-	237,-	214,-	262,-	93,-
1225	75	191,-	266,-	243,-	297,-	99,-
1425	75	224,-	322,-	289,-	361,-	113,-
1625	75	241,-	351,-	318,-	395,-	119,-
1825	75	270,-	390,-	347,-	438,-	132,-
2025	75	303,-	436,-	392,-	486,-	139,-
225	125	81,-	106,-	96,-	112,-	60,-
325	125	88,-	117,-	104,-	125,-	60,-
425	125	110,-	146,-	131,-	158,-	66,-
525	125	123,-	166,-	152,-	181,-	73,-
625	125	133,-	183,-	166,-	200,-	80,-
825	125	166,-	227,-	206,-	251,-	86,-
1025	125	202,-	274,-	249,-	303,-	99,-
1225	125	233,-	314,-	285,-	347,-	106,-
1425	125	270,-	378,-	339,-	419,-	119,-
1625	125	295,-	413,-	376,-	465,-	132,-
1825	125	330,-	459,-	415,-	511,-	139,-
2025	125	370,-	515,-	463,-	569,-	152,-
Bruto prijs						Meerprijs



[4]		[3]				[5]
L	H	A	AG	D	DG	P1
325	225	112,-	150,-	133,-	160,-	66,-
425	225	148,-	189,-	173,-	204,-	73,-
525	225	164,-	212,-	193,-	231,-	80,-
625	225	179,-	235,-	212,-	256,-	86,-
825	225	227,-	299,-	272,-	326,-	93,-
1025	225	274,-	361,-	330,-	395,-	106,-
1225	225	316,-	411,-	380,-	455,-	119,-
1425	225	370,-	492,-	451,-	544,-	152,-
1625	225	405,-	550,-	498,-	606,-	165,-
1825	225	455,-	608,-	552,-	668,-	178,-
2025	225	507,-	677,-	616,-	745,-	198,-
425	325	185,-	233,-	212,-	251,-	86,-
525	325	206,-	262,-	241,-	283,-	93,-
625	325	229,-	293,-	266,-	318,-	99,-
825	325	291,-	372,-	341,-	403,-	113,-
1025	325	351,-	448,-	411,-	488,-	126,-
1225	325	403,-	515,-	473,-	563,-	139,-
1425	325	471,-	612,-	560,-	672,-	172,-
1625	325	519,-	681,-	621,-	745,-	185,-
1825	325	583,-	757,-	689,-	830,-	205,-
2025	325	650,-	840,-	768,-	921,-	218,-
625	425	274,-	347,-	318,-	378,-	119,-
825	425	347,-	438,-	403,-	477,-	132,-
1025	425	422,-	531,-	486,-	581,-	159,-
1225	425	486,-	612,-	560,-	670,-	172,-
1425	425	567,-	731,-	662,-	799,-	244,-
1625	425	627,-	807,-	739,-	888,-	271,-
1825	425	704,-	905,-	824,-	990,-	297,-
2025	425	787,-	1004,-	913,-	1102,-	317,-
Bruto prijs						Meerprijs

Prijzen in € excl. BTW.

E - AF - 15 - AG / 950 × 225 / P1 - RAL ...

2	1	3	4	5	6

1 Serie

AF Roosterband

2 Deelstuk

E Eindstuk

EL Eindstuk links lamel 15

ER Eindstuk rechts lamel 15

M Middenstuk

3 Uitvoering lamellen

0 Lamellen 0° (recht)

15 Lamellen 15° (schuin)

4 Aanbouwdelen

A Zonder (alleen frontrooster)

AG Regelklep, lamellen tegengesteld gekoppeld

D Straalsturing, lamellen 90° gedraaid t.o.v. frontlamellen, apart in te stellen

DG D in combinatie met AG

5 Nominale grootte [mm]

L × H

6 Oppervlak zichtzijde

Geen opgaaf: naturel geanodiseerd, E6-C-0

P1 Gepoedercoat, RAL CLASSIC kleur opgeven

Glansgraad

RAL 9010 50 %

RAL 9006 30 %

Alle andere RAL-kleuren 70 %

Roosterbanden – Eindstukken

[5]	[4]				[6]
H	A	AG	D	DG	P1
75	166,-	224,-	204,-	249,-	93,-
125	198,-	262,-	239,-	291,-	99,-
225	260,-	336,-	310,-	370,-	106,-
325	326,-	413,-	380,-	453,-	126,-
Bruto prijs per m					Meerprijs

Eindstuk minimale lengte 950 mm, configuratie in mm-stappen mogelijk

Roosterbanden – Middenstuk

[5]	[4]				[6]
H	A	AG	D	DG	P1
75	274,-	395,-	351,-	444,-	152,-
125	330,-	463,-	415,-	517,-	165,-
225	451,-	608,-	550,-	672,-	218,-
325	565,-	743,-	675,-	820,-	244,-
Bruto prijs per stuk					Meerprijs

Middenstuk lengte = 2000 mm



Hoekstuk voor luchtrooster AF

ES - AF - 15 - A - 1 / 225

1	2	3	4	5

1 Serie

ES-AF 90°-hoekstuk

2 Uitvoering lamellen

0 Lamellen 0° (recht)

15 Lamellen 15° (schuin)

3 Aanbouwdelen

A Zonder (alleen frontrooster)

4 Uitblaasrichting

Alleen bij lamellen 15°

1 naar buiten

2 naar binnen

5 Nominale grootte [mm]

75, 125, 225, 325

Hoekstukken

[5]	[4]	[6]
H	A	P1
75	480,-	119,-
125	563,-	126,-
165	629,-	126,-
225	747,-	132,-
325	923,-	159,-
	Bruto prijs	Meerprijs

Prijzen in € excl. BTW.

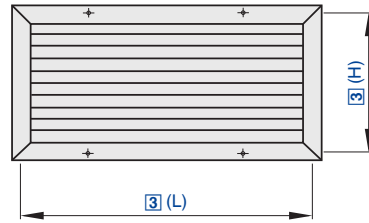

Zichtdicht overstroombrooster van aluminium met vaste horizontale lamellen

AGS – T / 825 × 225 / A1 / P1 – RAL ...

1	2	3	4	5

1 Serie

AGS Rooster

2 Aanbouwdelen

Geen vermelding: zonder (alleen frontrooster)
D Tegenraam voor inbouw in deuren

3 Nominale grootte [mm]

L × H

4 Inbouwraam

Geen vermelding: zonder (alleen frontrooster)
A1 met (niet met tegenraam T)

5 Oppervlak zichtzijde

Geen opgave: naturel geanodiseerd, E6-C-0
P1 Gepoedercoat, RAL CLASSIC kleur opgeven

Glansgraad
RAL 9010 50 %
RAL 9006 30 %
Alle andere RAL-kleuren 70 %

AGS

[3]				[2]	[5]
				AGS-T	
L	H	A	T	P1	
225	125	35,-	53,-	47,-	
325	125	41,-	60,-	51,-	
425	125	46,-	70,-	51,-	
525	125	52,-	78,-	59,-	
625	125	58,-	85,-	59,-	
825	125	73,-	105,-	67,-	
1025	125	94,-	132,-	75,-	
325	225	58,-	82,-	55,-	
425	225	69,-	93,-	59,-	
525	225	77,-	105,-	63,-	
625	225	86,-	114,-	67,-	
825	225	105,-	143,-	75,-	
1025	225	140,-	180,-	86,-	
1225	225	159,-	203,-	94,-	
425	325	90,-	116,-	67,-	
525	325	102,-	132,-	71,-	
625	325	115,-	149,-	75,-	
825	325	142,-	180,-	86,-	
1025	325	185,-	230,-	98,-	
1225	325	212,-	259,-	110,-	
625	425	145,-	180,-	90,-	
825	425	176,-	219,-	102,-	
1025	425	233,-	282,-	118,-	
			Bruto prijs		Meerprijs



[3]				[2]		[5]		
L		H		A		T		AGS-T
L		H		A		T		P1
1225		425		266,-		317,-		133,-
1025		525		285,-		336,-		161,-
1225		525		321,-		377,-		176,-
				Bruto prijs				Meerprijs

Prijzen in € excl. BTW

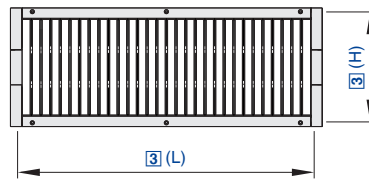

Wandrooster van verzinkt staalplaat met afzonderlijk verstelbare verticale lamellen voor kanaalinbouw

TRS-R – R5 / 825 × 225 / P1 – RAL ...

1 2 3 4

1 Serie

TRS-R Rooster

2 Varianten en aanbouwdelen

Uitvoeringen

RA Frontrooster met verticale lamellen

RD Frontrooster met verticale en horizontale lamellen voor richten van luchtstraal, separaat instelbaar

Aanbouwdelen

RS Frontrooster met verticale lamellen en inregelschuif

R5 Frontrooster met verticale en horizontale lamellen en schuine inregelschuif

3 Nominale grootte [mm]

L × H

4 Oppervlak

Geen vermelding: staal verzinkt

P1 Gepoedercoat, RAL CLASSIC kleur opgeven

Glansgraad

RAL 9010 50 %

RAL 9006 30 %

Alle andere RAL-kleuren 70 %

TRS-R

[3]		[2]				[4]
L	H	RA	RD	RS	R5	P1
225	75	41,-	48,-	60,-	76,-	13,-
325	75	48,-	51,-	66,-	82,-	14,-
425	75	50,-	57,-	73,-	91,-	17,-
525	75	57,-	61,-	79,-	100,-	18,-
625	75	63,-	67,-	87,-	110,-	23,-
825	75	91,-	109,-	132,-	153,-	25,-
1025	75	105,-	122,-	153,-	176,-	27,-
1225	75	121,-	134,-	173,-	197,-	28,-
225	125	41,-	48,-	63,-	79,-	13,-
325	125	48,-	51,-	67,-	87,-	17,-
425	125	50,-	58,-	75,-	93,-	18,-
525	125	57,-	64,-	81,-	103,-	19,-
625	125	63,-	72,-	90,-	116,-	25,-
825	125	94,-	116,-	141,-	166,-	27,-
1025	125	110,-	132,-	161,-	194,-	28,-
1225	125	123,-	148,-	180,-	216,-	32,-
325	225	48,-	60,-	75,-	98,-	18,-
425	225	53,-	66,-	81,-	105,-	19,-
525	225	60,-	74,-	92,-	117,-	23,-
625	225	66,-	81,-	101,-	129,-	26,-
825	225	100,-	134,-	152,-	196,-	30,-
1025	225	116,-	153,-	177,-	226,-	34,-
1225	225	130,-	173,-	199,-	252,-	37,-
Bruto prijs						Meerprijs

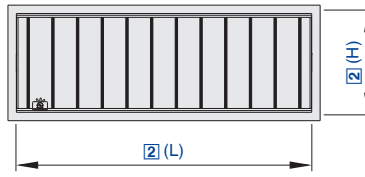

Prijzen in € excl. BTW.

Gelakte inregelklep van staalplaat

AGW / 825 × 125

1	2

1 Serie
AGW Inregelklep

2 Nominale grootte [mm]
L × H

AGW			[2]		
[2]			L	H	
L	H				
225	75	36,-	425	225	56,-
325	75	41,-	525	225	61,-
425	75	48,-	625	225	66,-
525	75	53,-	825	225	81,-
625	75	60,-	1025	225	96,-
825	75	68,-	1225	225	110,-
1025	75	81,-	425	325	61,-
1225	75	92,-	525	325	66,-
225	125	37,-	625	325	75,-
325	125	44,-	825	325	90,-
425	125	49,-	1025	325	103,-
525	125	57,-	1225	325	121,-
625	125	61,-	625	425	99,-
825	125	73,-	825	425	117,-
1025	125	87,-	1025	425	134,-
1225	125	97,-	1225	425	154,-
325	225	48,-	1025	525	147,-
			1225	525	170,-
		Bruto prijs			Bruto prijs

Prijzen in € excl. BTW.

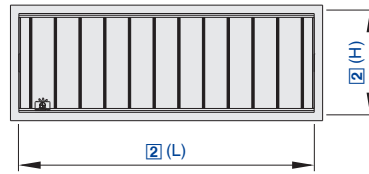

Gelakte inregelklep van staalplaat met luchtrichtlamellen voor kanaalinbouw

DGW / 825 × 225

1	2

1 Serie
DGW Inregelklep

2 Nominale grootte [mm]
L × H

DGW			[2]		
L	H		L	H	
225	75	44,-	425	225	76,-
325	75	54,-	525	225	87,-
425	75	66,-	625	225	98,-
525	75	76,-	825	225	121,-
625	75	87,-	1025	225	141,-
825	75	105,-	1225	225	161,-
1025	75	127,-	425	325	84,-
1225	75	147,-	525	325	96,-
225	125	45,-	625	325	109,-
325	125	57,-	825	325	129,-
425	125	67,-	1025	325	152,-
525	125	79,-	1225	325	174,-
625	125	90,-	625	425	134,-
825	125	110,-	825	425	164,-
1025	125	129,-	1025	425	194,-
1225	125	150,-	1225	425	222,-
325	225	66,-	1025	525	207,-
		Bruto prijs	1225	525	234,-
					Bruto prijs

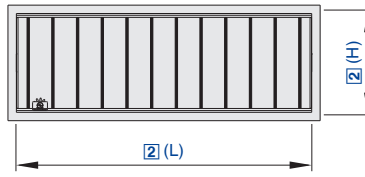
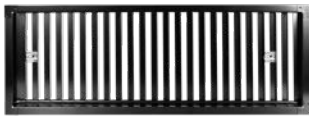

Prijzen in € excl. BTW.

Inregelschuif van staalplaat voor kanaalinbouw

ASW / 825 × 225

1	2

1 Serie
ASW Instelschuif

2 Nominale grootte [mm]
L × H

ASW		[2]	
L	H		
225	75		44,-
325	75		48,-
425	75		53,-
525	75		57,-
625	75		61,-
825	75		68,-
1025	75		76,-
1225	75		85,-
225	125		45,-
325	125		50,-
425	125		56,-
525	125		60,-
625	125		64,-
825	125		74,-
			Bruto prijs

[2]		
L	H	
1025	125	81,-
1225	125	91,-
325	225	54,-
425	225	60,-
525	225	66,-
625	225	73,-
825	225	82,-
1025	225	93,-
1225	225	105,-
425	325	66,-
525	325	74,-
625	325	79,-
825	325	92,-
1025	325	109,-
1225	325	121,-
		Bruto prijs

Prijzen in € excl. BTW

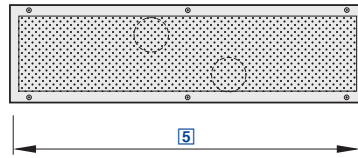

Toevoer-afvoer-combinatie voor inbouw in wanden en koven, eenzijdig uitstromend, voor comforttoepassing

QLW-AZ - ZT - M - L / 750 / W00 / P1 - RAL ...

| | | | | | |
1 2 3 4 5 6 7

1 Serie

QLW-AZ Verdringingsrooster

5 Nominale grootte [mm]

600, 750, 900, 1050, 1200

2 Overspraakdemper

Geen vermelding: zonder
ZT met overspraakdemper

6 Bevestiging

Geen vermelding: zonder
W00 met hoekprofiel voor wandbevestiging (los meegeleverd)

3 Inregelklep voor luchthoeveelheidsinstelling

Geen vermelding: zonder
M met

7 Oppervlak zichtzijde

Geen vermelding: gepoedercoat, RAL 9010, wit
P1 Gepoedercoat, RAL CLASSIC kleur opgeven

4 Lipafdichting

Geen vermelding: zonder
L met

Glansgraad
RAL 9010 50 %
RAL 9006 30 %
Alle andere RAL-kleuren 70 %

Opmerking

Andere groottes op aanvraag mogelijk.
Roestvaststaal A2 op aanvraag.

QLW-AZ

[5]	[2]		[3]	[4]	[6]	[7]
		ZT	M	L	W00	P1
600	216,-	154,-	35,-	34,-	40,-	23,-
750	237,-	170,-	35,-	34,-	40,-	27,-
900	255,-	188,-	35,-	34,-	40,-	29,-
1050	276,-	202,-	35,-	34,-	40,-	34,-
1200	296,-	219,-	35,-	34,-	40,-	35,-
	Bruto prijs		Meerprijs			

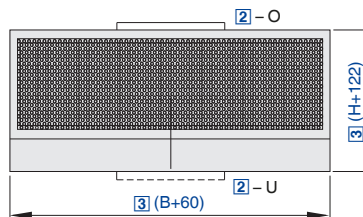

Prijzen in € excl. BTW.

Huis met rechthoekige vorm, eenzijdig uitstromend, voor comforttoepassing

QLE - U / 1000 × 450 / P1 - RAL ...

1	2	3	5

1 Serie

QLE Verdringingsrooster

2 Aansluiting

Rechthoekige aansluiting

O boven

U onder

3 Nominale grootte [mm]

B × H

4 Oppervlak zichtzijde

Geen vermelding: met gepoedercoat, RAL 9010, wit

P1 Gepoedercoat, RAL CLASSIC kleur opgeven

Glansgraad

RAL 9010 50 %

RAL 9006 30 %

Alle andere RAL-kleuren 70 %

Opmerking

Andere groottes op aanvraag mogelijk.

Roestvaststaal A2 op aanvraag.

QLE

[3]		[2]		[4]
B	H	O	U	P1
1000	150	525,-	551,-	82,-
1250	150	551,-	577,-	105,-
1500	150	577,-	603,-	126,-
1000	300	597,-	623,-	89,-
1250	300	637,-	664,-	116,-
1500	300	678,-	704,-	140,-
1000	450	670,-	697,-	98,-
1250	450	725,-	751,-	126,-
1500	450	776,-	800,-	153,-
1000	600	755,-	780,-	106,-
1250	600	830,-	854,-	137,-
1500	600	897,-	923,-	163,-
1000	750	845,-	870,-	116,-
1250	750	934,-	959,-	146,-
1500	750	1013,-	1040,-	177,-
Bruto prijs				Meerprijs

Prijzen in € excl. BTW.

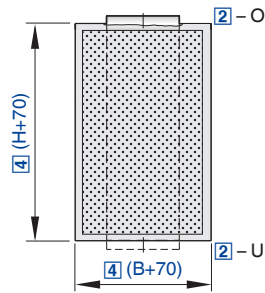

Huis met rechthoekige vorm, een- en driezijdig uitstromend, voor industrie- en comforttoepassing

QLF - O - 1 / 600 × 750 / P1 - RAL ...

1	2	3	4	5

1 Serie

QLF Verdringingsrooster

2 Aansluiting

Rechthoekige aansluiting

O boven

U onder

3 Uitstroomzijden

1 enkelzijdig

3 Driezijdig

4 Nominale grootte [mm]

B × H

5 Oppervlak zichtzijde

Geen vermelding: gepoedercoat, RAL 9010, wit

P1 Gepoedercoat, RAL CLASSIC kleur opgeven

Glansgraad

RAL 9010 50 %

RAL 9006 30 %

Alle andere RAL-kleuren 70 %

Opmerking

Andere groottes op aanvraag mogelijk.

Roestvaststaal A2 op aanvraag.

QLF

[4]		[3]		[5]
B	H	1	3	P1
300	450	725,-	795,-	34,-
450	450	778,-	855,-	36,-
300	600	758,-	834,-	39,-
450	600	813,-	891,-	42,-
600	600	901,-	989,-	44,-
450	750	865,-	953,-	45,-
600	750	955,-	1049,-	49,-
750	750	1047,-	1153,-	54,-
600	1000	1020,-	1122,-	55,-
750	1000	1136,-	1248,-	63,-
		Bruto prijs		Meerprijs

QLF

[4]		[3]		[5]
B	H	1	3	P1
600	1250	1257,-	1381,-	68,-
750	1250	1370,-	1506,-	72,-
750	1500	1476,-	1627,-	81,-
1000	1500	1593,-	1752,-	85,-
750	1750	1720,-	1891,-	92,-
1000	1750	1828,-	2010,-	98,-
1250	1750	2104,-	2313,-	112,-
1000	2000	2070,-	2276,-	108,-
1250	2000	2277,-	2506,-	121,-
		Bruto prijs		Meerprijs



QLF – BM / P1 – RAL ...

1	2

1 Serie**QLF-BM** Bevestigingsmateriaal voor verdringingsrooster serie QLF**2 Oppervlak**Geen vermelding: gepoedercoat, RAL 9010, wit
P1 Gepoedercoat, RAL CLASSIC kleur opgevenGlansgraad
RAL 9010 50 %
RAL 9006 30 %
Alle andere RAL-kleuren 70 %**Aanvullende producten**

	[2]	
		P1
	37,-	11,-
Bruto prijs		Meerprijs

Prijzen in € excl. BTW.

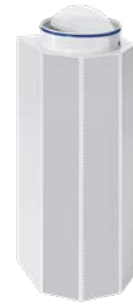
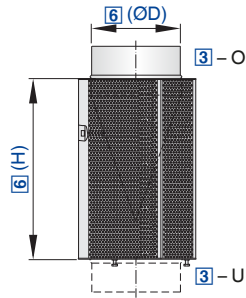

Huis met meerhoekige vorm, uitstroombuik 90° of 180°, voor comfort- en industrietoepassing

QLV - 180 - O - M - L / 250 × 600 / W0 / P1 - RAL ...

1	2	3	4	5	6	7	8

1 Serie

QLV Verdringingsrooster

2 Uitblaashoek

90
180

3 Aansluiting

Ronde aansluitingen
O boven
U onder

4 Inregelklep voor luchthoeveelheidsinstelling

Geen vermelding: zonder
M met

5 Lipafdichting

Geen vermelding: zonder
L met (alleen voor aansluiting boven)
Luchtaansluiting onder standaard met lipafdichting

6 Nominale grootte [mm]

ØD × H (Aansluitdiameter × Nominale hoogte)

7 Bevestiging

Geen vermelding: zonder
W0 met wandbevestiging

8 Oppervlak zichtzijde

Geen vermelding: gepoedercoat, RAL 9010, wit
P1 Gepoedercoat, RAL CLASSIC kleur opgeven
S7 onbehandeld (staal verzinkt, aluminium onbehandeld)

Glansgraad
RAL 9010 50 %
RAL 9006 30 %
Alle andere RAL-kleuren 70 %

Opmerking

Andere groottes op aanvraag mogelijk.
Roestvaststaal A2 op aanvraag.

QLV

[6]		[8]				[8]	[4]	[5]
		QLV-90		QLV-180				
ØD	H		S7		S7	P1	M	L
160	500	362,-	348,-	388,-	371,-	44,-	43,-	23,-
200	500	383,-	358,-	409,-	382,-	46,-	48,-	23,-
250	500	415,-	384,-	436,-	407,-	48,-	52,-	23,-
160	600	381,-	365,-	411,-	393,-	46,-	43,-	23,-
200	600	418,-	391,-	449,-	418,-	49,-	48,-	23,-
250	600	446,-	415,-	472,-	437,-	52,-	52,-	23,-
315	600	462,-	428,-	492,-	456,-	53,-	54,-	27,-
160	800	425,-	404,-	474,-	451,-	52,-	43,-	23,-
200	800	463,-	432,-	514,-	478,-	54,-	48,-	23,-
250	800	497,-	461,-	546,-	507,-	59,-	52,-	23,-
315	800	534,-	499,-	587,-	548,-	65,-	54,-	27,-
400	800	676,-	634,-	718,-	672,-	76,-	67,-	31,-
160	1000	462,-	436,-	525,-	498,-	55,-	43,-	23,-
200	1000	505,-	471,-	571,-	534,-	63,-	48,-	23,-
Bruto prijs						Meerprijs		



[6]		[8]				[8]	[4]	[5]
		QLV-90		QLV-180				
ØD	H		S7		S7	P1	M	L
250	1000	554,-	514,-	619,-	577,-	67,-	52,-	23,-
315	1000	583,-	545,-	653,-	611,-	69,-	54,-	27,-
400	1000	740,-	692,-	806,-	756,-	85,-	67,-	31,-
500	1000	865,-	812,-	936,-	881,-	98,-	76,-	34,-
315	1250	660,-	615,-	738,-	690,-	79,-	54,-	27,-
400	1250	853,-	800,-	925,-	872,-	98,-	67,-	31,-
500	1250	959,-	903,-	1058,-	998,-	110,-	76,-	34,-
630	1250	1102,-	1040,-	1208,-	1143,-	126,-	87,-	39,-
400	1500	938,-	884,-	1015,-	959,-	106,-	67,-	31,-
500	1500	1070,-	1009,-	1183,-	1119,-	124,-	76,-	34,-
630	1500	1158,-	1092,-	1296,-	1228,-	135,-	87,-	39,-
630	1750	1269,-	1197,-	1427,-	1351,-	147,-	87,-	39,-
		Bruto prijs				Meerprijs		

Toebehoren

[7]
W0
34,-
Meerprijs

Prijzen in € excl. BTW.

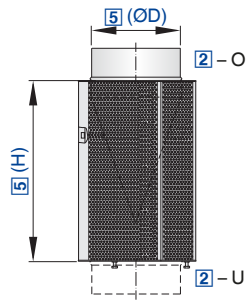

Huis met meerhoekig oppervlak, uitstroomhoek 360°, voor comfort- en industrietoepassing

QLV-360 - O - M - L / 250 × 600 / B0 / P1 - RAL ...

1 2 3 4 5 6 7

1 Serie

QLV-360 Verdringingsrooster

2 Aansluiting

Ronde aansluitingen

O boven

U onder

3 Inregelklep voor luchthoeveelheidsinstelling

Geen vermelding: zonder

M met

4 Lipafdichting

Geen vermelding: zonder

L met (alleen voor bovenaansluiting)

Luchtaansluiting onder standaard met lipafdichting

5 Nominale grootte [mm]

ØD × H (Aansluitdiameter × Nominale hoogte)

6 Bevestiging

Geen vermelding: zonder

B0 met bodemplaat

7 Oppervlak zichtzijde

Geen vermelding: gepoedercoat, RAL 9010, wit

P1 Gepoedercoat, RAL CLASSIC kleur opgeven

S7 onbehandeld (staal verzinkt, aluminium onbehandeld)

Glansgraad

RAL 9010 50 %

RAL 9006 30 %

Alle andere RAL-kleuren 70 %

Opmerking

Andere groottes op aanvraag mogelijk.

Roestvaststaal A2 op aanvraag.

QLV-360

[5]		[7]			[3]	[4]
ØD	H		S7	P1	M	L
160	500	418,-	399,-	44,-	43,-	23,-
200	500	442,-	411,-	46,-	48,-	23,-
250	500	469,-	433,-	48,-	52,-	23,-
160	600	450,-	428,-	46,-	43,-	23,-
200	600	486,-	452,-	49,-	48,-	23,-
250	600	508,-	472,-	52,-	52,-	23,-
315	600	529,-	490,-	53,-	54,-	27,-
160	800	537,-	510,-	52,-	43,-	23,-
200	800	576,-	538,-	54,-	48,-	23,-
250	800	610,-	570,-	59,-	52,-	23,-
315	800	649,-	607,-	65,-	54,-	27,-
400	800	800,-	754,-	76,-	67,-	31,-
160	1000	610,-	579,-	55,-	43,-	23,-
200	1000	660,-	617,-	63,-	48,-	23,-
250	1000	703,-	655,-	67,-	52,-	23,-
315	1000	736,-	690,-	69,-	54,-	27,-
400	1000	901,-	849,-	85,-	67,-	31,-
			Bruto prijs		Meerprijs	



[5]		[7]			[3]	[4]
ØD	H		S7	P1	M	L
500	1000	1034,-	977,-	98,-	76,-	34,-
315	1250	844,-	792,-	79,-	54,-	27,-
400	1250	1047,-	992,-	98,-	67,-	31,-
500	1250	1185,-	1123,-	110,-	76,-	34,-
630	1250	1350,-	1282,-	126,-	87,-	39,-
400	1500	1151,-	1090,-	106,-	67,-	31,-
500	1500	1324,-	1257,-	124,-	76,-	34,-
630	1500	1453,-	1380,-	135,-	87,-	39,-
630	1750	1586,-	1506,-	147,-	87,-	39,-
			Bruto prijs		Meerprijs	

Toebehoren

[6]
B0
67,-
Meerprijs

Prijzen in € excl. BTW.

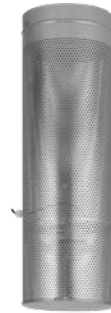
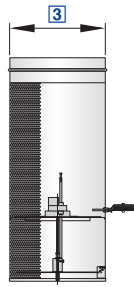

Verdringingsrooster industriële toepassing met luchtvervuilende processen.

QSH – E4 / 450 / W00 / P0 – RAL ...

1	2	3	4	5

1 Serie

QSH Verdringingsluchtrooster

2 Servomotor

Geen vermelding: handverstelling met ketting

B Handverstelling met Bowdenkabel

E4 230 V AC, 3-punts

E5 24 V AC/DC, 3-punts

E6 24 V AC/DC, proportioneel 0 – 10 V DC

D thermische servomotor

3 Nominale grootte [mm]

250, 355, 450, 560

4 Bevestiging

Geen vermelding: zonder

W00 met wandbevestiging

K00 met kettinghouder (alleen bij verstelling met ketting)

WK0 Geen vermelding: verzinkt

5 Oppervlak zichtzijde

Geen vermelding: verzinkt

P0 gepoedercoat, RAL 9010, wit

P1 Gepoedercoat, RAL CLASSIC kleur opgeven

Glansgraad

RAL 9010 50 %

RAL 9006 30 %

Alle andere RAL-kleuren 70 %

QSH

[3]	[2]						[4]			[5]	
	B	E4	E5	E6	T	W00	K00	WK0	P0	P1	
250	562,-	744,-	1069,-	1069,-	1188,-	1017,-	79,-	19,-	98,-	48,-	69,-
355	624,-	804,-	1128,-	1128,-	1249,-	1080,-	79,-	19,-	98,-	58,-	82,-
450	695,-	876,-	1200,-	1200,-	1318,-	1150,-	79,-	19,-	98,-	64,-	89,-
560	794,-	976,-	1297,-	1297,-	1419,-	1250,-	79,-	19,-	98,-	69,-	100,-
	Bruto prijs						Meerprijs				

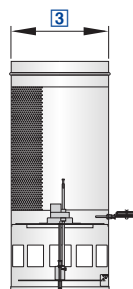

Prijzen in € excl. BTW.

Impulsrooster met rond huis voor industriële toepassing zonder luchtvervuilende processen.

ISH – E4 / 450 / W00 / P0 – RAL ...

1	2	3	4	5

1 Serie

ISH Impulsrooster

2 Servomotor

Geen vermelding: handverstelling met ketting

B Handverstelling met Bowdenkabel

E4 230 V AC, 3-punts

E5 24 V AC/DC, 3-punts

E6 24 V AC/DC, proportioneel 0 – 10 V DC

D thermische servomotor

3 Nominale grootte [mm]

250, 355, 450, 560

4 Bevestiging

Geen vermelding: zonder

W00 met wandbevestiging

K00 met kettinghouder (alleen bij verstelling met ketting)

WK0 met wand- en kettinghouder (alleen bij handmatige verstelling met ketting)

5 Oppervlak zichtzijde

Geen vermelding: verzinkt

P0 gepoedercoat, RAL 9010, wit

P1 Gepoedercoat, RAL CLASSIC kleur opgeven

Glansgraad

RAL 9010 50 %

RAL 9006 30 %

Alle andere RAL-kleuren 70 %

ISH

[3]	[2]						[4]			[5]	
	B	E4	E5	E6	T	W00	K00	WK0	P0	P1	
250	504,-	686,-	1010,-	1010,-	1128,-	960,-	79,-	19,-	98,-	48,-	69,-
355	553,-	735,-	1056,-	1056,-	1176,-	1011,-	79,-	19,-	98,-	58,-	82,-
450	614,-	795,-	1117,-	1117,-	1238,-	1071,-	79,-	19,-	98,-	64,-	89,-
560	707,-	888,-	1210,-	1210,-	1330,-	1161,-	79,-	19,-	98,-	69,-	100,-
	Bruto prijs						Meerprijs				

Prijzen in € excl. BTW

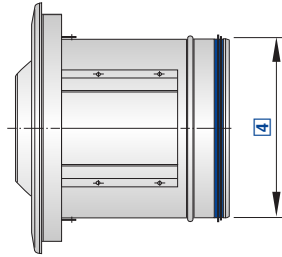

Akoestisch en technisch geoptimaliseerd, voor inbouw in wanden en kanalen, verstelbaar – van kunststof

TJN - R - E7 / 160 - 315 / C / D / S1

1	2	3	4	5	6	7	8

1 Serie

TJN verstelbare straaldüse

2 Aansluitstuk

Geen vermelding: zonder

K voor rechthoekige luchtkanalen

R voor ronde luchtkanalen (zadeltuiten), diameter van luchtkanaal onder 5 opgeven

3 Servomotor

Geen vermelding: handmatige verstelling

E7 230 V AC, 3-punts

E8 24 V AC/DC, 3-punts

E9 24 V AC/DC, proportioneel 2 – 10 V DC

T1 thermische servomotor

4 Nominale grootte [mm]

160, 200, 250, 315, 400

5 Diameter van het ronde kanaal [mm]

Alleen voor variant -R aangeven

315 alleen voor grootte 160

500 alleen tot grootte 315

630

800

6 Aanbouwdelen

Geen vermelding: zonder

C Bekleding

7 Toebehoren

Geen vermelding: zonder

D Wervelement en kap voor worpverkleining

8 Oppervlak zichtzijde

Geen vermelding: overeenkomstig RAL 9010, wit

S1 overeenkomstig RAL 9006, wit aluminium

Opmerking

Geen meerprijs voor S1

Meerprijs voor andere kleuren als overeenkomstig RAL 9010 en overeenkomstig RAL 9006 voor aantallen ≥ 50 op aanvraag.

TJN

[4] NG	[2]			[3]				[6]			[7] D
	TJN	K	R	E7	E8	E9	T1	C	C (TJN-K)	C (TJN-R)	
160	143,-	174,-	257,-	164,-	164,-	266,-	266,-	54,-	31,-	133,-	13,-
200	159,-	193,-	276,-	166,-	166,-	268,-	268,-	58,-	34,-	137,-	14,-
250	177,-	213,-	301,-	166,-	166,-	269,-	269,-	65,-	36,-	149,-	16,-
315	212,-	250,-	340,-	168,-	168,-	271,-	271,-	74,-	42,-	161,-	19,-
400	272,-	317,-	422,-	194,-	194,-	312,-	312,-	91,-	53,-	192,-	24,-
	Bruto prijs			Meerprijs							

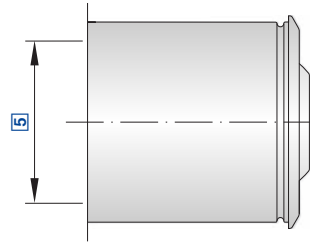

Voor inbouw in wanden en kanalen, verstelbaar en vaststaand – van aluminium

DUK – V – R – E1 / 250 – 630 / P1 – RAL...

1 2 3 4 5 6 7

1 Serie
DUK Straaldüse

2 Uitblaasrichting
F vaststaand
V Verstelbaar

3 Aansluiting
Alleen voor variant V
Geen vermelding: zonder aansluituit
A Aansluiting rond kanaal (Axiaal)
K Kanaalaansluituit
R Zadelstuk, diameter van luchtkanaal onder 6 opgeven

4 Verstelling
Geen vermelding: handmatige verstelling
Vanaf nominale grootte 160
Elektrische servomotor uitwendig
E1 230 V AC, 3-punts
E2 24 V AC/DC, 3-punts
E3 24 V AC/DC, proportioneel 2 – 10 V DC

5 Nominale grootte [mm]
100, 125, 160, 200, 250, 315, 400

6 Diameter van het ronde kanaal [mm]
Alleen voor variant -R aangeven
200 alleen voor grootte 100
250 alleen voor grootte 125
315 alleen voor grootte 160
500 alleen grootte 160 –315
630 vanaf nominale grootte 160
800 vanaf nominale grootte 160

7 Oppervlak zichtzijde
Geen vermelding: onbehandeld
P0 gepoedercoat, RAL 9010, wit
P1 Gepoedercoat, RAL CLASSIC kleur opgeven

Glansgraad
RAL 9010 50 %
RAL 9006 30 %
Alle andere RAL-kleuren 70 %

DUK

[5]	[3]					[7]	
	DUK-V						
	DUK-F		A	K	R	P0	P1
100	33,-	119,-	169,-	161,-	182,-	21,-	37,-
125	37,-	135,-	186,-	178,-	203,-	25,-	43,-
160	45,-	150,-	208,-	195,-	224,-	28,-	49,-
200	55,-	165,-	230,-	214,-	246,-	29,-	55,-
250	69,-	191,-	263,-	246,-	285,-	33,-	60,-
315	102,-	243,-	330,-	307,-	356,-	41,-	75,-
400	137,-	315,-	425,-	393,-	456,-	50,-	94,-
	Bruto prijs					Meerprijs	

DUK-V-A

[5]	[4]			[7]	
	E1	E2	E3	P0	P1
160	491,-	491,-	641,-	28,-	49,-
200	515,-	515,-	666,-	29,-	55,-
250	548,-	548,-	699,-	33,-	60,-
315	615,-	615,-	764,-	41,-	75,-
400	710,-	710,-	861,-	50,-	94,-
	Bruto prijs			Meerprijs	

DUK-V-K

[5]	[4]			[7]	
	E1	E2	E3	P0	P1
160	481,-	481,-	632,-	28,-	49,-
200	501,-	501,-	652,-	29,-	55,-
250	532,-	532,-	682,-	33,-	60,-
315	593,-	593,-	741,-	41,-	75,-
400	678,-	678,-	837,-	50,-	94,-
	Bruto prijs			Meerprijs	



DUK-V-R

[5]	[4]			[7]	
	E1	E2	E3	P0	P1
160	510,-	510,-	659,-	28,-	49,-
200	533,-	533,-	684,-	29,-	55,-
250	572,-	572,-	720,-	33,-	60,-
315	640,-	640,-	790,-	41,-	75,-
400	741,-	741,-	890,-	50,-	94,-
	Bruto prijs			Meerprijs	

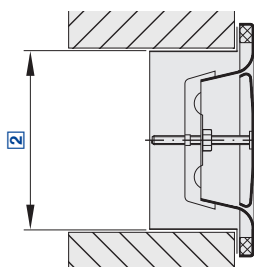

Voor afvoerlucht

LVS / 160

1	2

1 Serie
LVS Luchtventiel

2 Nominale grootte [mm]
100, 125, 160, 200

Opmerking

Levering altijd met inbouwraam.

LVS

[2]		
100		21,-
125		24,-
160		30,-
200		41,-
Bruto prijs		

Prijzen in € excl. BTW.

Prijzen in € excl. BTW.

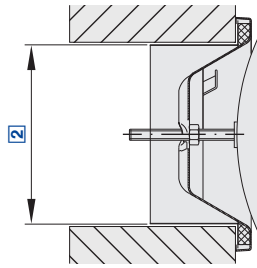

Voor toevoerlucht

Z-LVS / 160

1	2

1 Serie
Z-LVS Luchtventiel

2 Nominale grootte [mm]
100, 125, 160, 200

Opmerking
Levering altijd met inbouwraam.

Z-LVS

[2]		
100		21,-
125		24,-
160		30,-
200		41,-
	Bruto prijs	

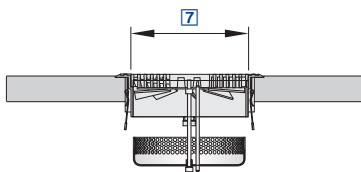

Van aluminium

Prijzen in € excl. BTW.

FBA - 3 - V - KF - SM - A / 150

1	2	3	4	5	6	7

1 Serie

FBA Vloerrooster

2 Oppervlak vloerrooster en klemflens

1 ontbraamd

3 ontbraamd, zwart gelakt, zichtzijde afgedraaid

4 ontbraamd, zichtzijde afgedraaid

3 Wervelement voor uitblaasrichting

Geen opgaaf: zonder (verticale uitblaas, zonder wervel)

V verstelbaar, verticaal ingesteld

H verstelbaar, horizontaal ingesteld

VF vast, verticaal (alleen nominale grootte 200)

4 Inbouw

Geen opgaaf: ring voor inleg in getrapte sparing

KF Met klemflens en klemveren

5 Vuilvangkorf

Geen vermelding: zonder

SM aan achterzijde verstelbare hoeveelheidsinstelling

SV aan frontzijde verstelbare hoeveelheidsinstelling

6 Aansluitkast

Geen vermelding: zonder

A met

7 Nominale grootte [mm]

150, 200

FBA

[7]	[2]	[3]				[4]	[5]		[6]
	Oppervlakte		V	H	VF	KF	SM	SV	A
150	1	35,-	9,-	9,-	-	53,-	20,-	30,-	50,-
200	1	42,-	13,-	13,-	13,-	58,-	21,-	32,-	50,-
150	3	52,-	9,-	9,-	-	70,-	20,-	30,-	50,-
200	3	59,-	13,-	13,-	13,-	77,-	21,-	32,-	50,-
150	4	44,-	9,-	9,-	-	60,-	20,-	30,-	50,-
200	4	51,-	13,-	13,-	13,-	69,-	21,-	32,-	50,-
		Bruto prijs	Meerprijs						

Prijzen in € excl. BTW.

Uit kunststof

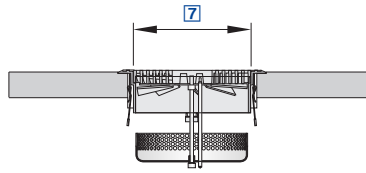

FBK - 2 - V - KF - SM - A / 150

1	2	3	4	5	6	7

1 Serie

FBK Vloerrooster

2 Oppervlak vloerrooster en klemflens

- 1 overeenkomstig RAL 7037,
- 2 overeenkomstig RAL 9005, zwart

3 Wervelement voor uitblaasrichting

- Geen opgaaf: zonder (verticale uitblaas, zonder wervel)
- V** verstelbaar, verticaal ingesteld
- H** verstelbaar, horizontaal ingesteld
- VF** vast, verticaal (alleen nominale grootte 200)

4 Inbouw

- Geen opgaaf: ring voor inleg in getrapte sparing
- KF** Met klemflens en klemveren

5 Vuilvangkorf

- Geen vermelding: zonder
- SM** aan achterzijde verstelbare hoeveelheidsinstelling
- SV** aan frontzijde verstelbare hoeveelheidsregeling

6 Aansluitkast

- Geen vermelding: zonder
- A** met

7 Nominale grootte [mm]

150, 200

FBK

[7]	[2]	[3]				[4]	[5]		[6]
	Oppervlakte	V	H	VF	KF	SM	SV	A	
150	1, 2	25,-	9,-	9,-	-	30,-	20,-	30,-	50,-
200	1, 2	30,-	13,-	13,-	13,-	32,-	21,-	32,-	50,-
		Bruto prijs			Meerprijs				

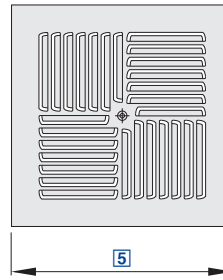
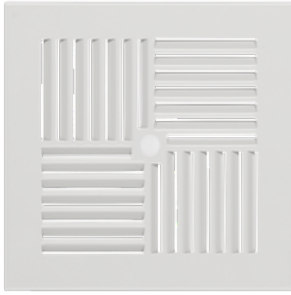

Voor treden en niet beloopbare vloeren

SD - Q - LQ - S / 180 / P1 - RAL ...

1	2	3	4	5	6

1 Serie

SD Tredewervelrooster

5 Nominale grootte [mm]

180

2 Bouwvorm

Q Frontrooster vierkant

R Frontrooster rond

6 Oppervlak zichtzijde

Geen opgaaf: gepoedercoat, RAL 9010, wit

P1 gepoedercoat, RAL CLASSIC kleur opgeven

3 Gatenpatroon

LQ vierkant (alleen mogelijk bij vierkant frontrooster)

LR rond

Glansgraad

RAL 9010 50 %

RAL 9006 30 %

Alle andere RAL-kleuren 70 %

4 Bevestiging

S met aansluituit

D met traverse

SD

[5]	[2] + [3] + [4]						[6]
	SD-Q-LQ-T	SD-Q-LR-T	SD-R-LR-T	SD-Q-LQ-S	SD-Q-LR-S	SD-R-LR-S	P1
180	45,-	44,-	42,-	59,-	59,-	56,-	13,-
	Bruto prijs						Meerprijs

Prijzen in € excl. BTW.

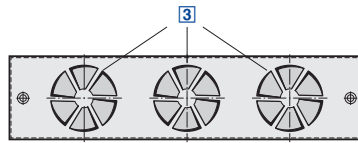

Met lage inbouwhoogte voor treden

SDRF - K / 3 / P1 - RAL ...

1	2	3	4

1 Serie

SDRF Tredewervelrooster

2 Bevestiging

K met klemveren

S met schroeven

3 Aantal wervelementen

1, 2, 3, 4, 5, 6

4 Oppervlak zichtzijde

Geen vermelding: gepoedercoat, RAL 9005, zwart

P1 gepoedercoat, RAL CLASSIC kleur opgeven

Glansgraad

RAL 9010 50 %

RAL 9006 30 %

Alle andere RAL-kleuren 70 %

SDRF

	[2]		[4]
	K	S	P1
1	50,-	50,-	6,-
2	91,-	46,-	15,-
3	104,-	54,-	21,-
4	112,-	66,-	27,-
5	124,-	79,-	34,-
6	132,-	87,-	36,-
	Bruto prijs		Meerprijs

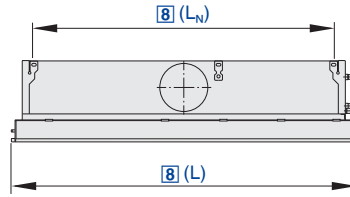

Tweezijdig uitblazend plafondinductierooster 300 mm nominale breedte met verticale warmtewisselaar en condensbak

DID312 – LR – 2 – Z – LL – AV – A1 / 1800 × 1200 × 293 / P1 – RAL ... / G3

1	2	3	4	5	6	7	8	9	10	11

1 Serie

DID312 Plafondinductierooster

2 Inductierooster

- GL** Langslamellen
- GQ** Dwarslamellen
- LR** Geperforeerde plaat (ronde gaatjes)
- LQ** Vierkante perforatie

3 Warmtewisselaar

- 2** 2-pijps
- 4** 4-pijps

4 Düsevarianten

- Z** middelklein
- M** gemiddeld
- G** groot

5 Plaatsing van het huis en de aansluitingen

- LL** (Toevoer-afvoer combinatie mogelijk)
- LR**
- ML**
- MR**
- RL**
- RR** (Toevoer-afvoer combinatie mogelijk)

Opmerking: L - links, R - rechts, M - midden

6 Extra aansluitkast voor afvoerlucht

- Geen vermelding: zonder
- AV** voor
- AH** achter

7 Wateraansluitingen

- Geen vermelding: gladde aansluitingen Ø 12 mm
- A1** met buitendraad G½", vlakdichtend
- A2** met wartelmoer G½", vlakdichtend

8 Totale lengte (frontrooster) × nominale lengte [mm]

- L × L_N
- Toevoerlucht
- 893 – 1500 × 900**
- 1193 – 1800 × 1200**
- 1493 – 2100 × 1500**
- 1793 – 2400 × 1800**
- 2093 – 2700 × 2100**
- 2393 – 3000 × 2400**
- 2693 – 3000 × 2700**
- 2993 – 3000 × 3000**

Combinatie luchttoe- en afvoer

- 1100 – 1500 × 900**
- 1400 – 1800 × 1200**
- 1700 – 2100 × 1500**
- 2000 – 2400 × 1800**
- 2300 – 2700 × 2100**
- 2600 – 3000 × 2400**
- 2900 – 3000 × 2700**

9 Frontraambreedte [mm]

- 293, 300, 312**

10 Oppervlak zichtzijde

- Geen vermelding: gepoedercoat, RAL 9010, wit
- P1** Gepoedercoat, RAL CLASSIC kleur opgeven

Glansgraad

- RAL 9010 50 %
- RAL 9006 30 %
- Alle andere RAL-kleuren 70 %

11 Oppervlak warmtewisselaar

- Geen vermelding: onbehandeld
- G3** RAL 9005, zwart

Opmerking

Lucht-water-systemen kunnen worden gecombineerd met verschillende regelcomponenten.

Opmerking

Prijzen op aanvraag

Prijzen in € excl. BTW.

Prijzen in € excl. BTW.

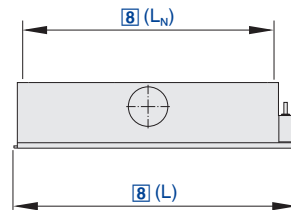

Lucht-water systemen

Tweezijdig uitblazend plafondinductieooster voor 600 en 625 plafondraaster met horizontale warmtewisselaar

DID632 – LR – 2 – M – LL – AV – A1 / 1800 × 1500 × 593 / P1 – RAL ... / G3 / LE

1	2	3	4	5	6	7	8	9	10	11	12

1 Serie

DID632 Plafondinductieooster

2 Inductieooster

- GL** Langslamellen
- GQ** Dwarslamellen
- LR** Geperforeerde plaat (ronde gaatjes)
- LQ** Vierkante perforatie

3 Warmtewisselaar

- 2** 2-pijps
- 4** 4-pijps

4 Düsevarianten

- Z** middelklein
- M** gemiddeld
- G** groot
- U** zeer groot

5 Plaatsing van het huis en de aansluitingen

- LL** (Toevoer-afvoer combinatie mogelijk)
- LR**
- ML**
- MR**
- RL**
- RR** (Toevoer-afvoer combinatie mogelijk)

Opmerking: L - links, R - rechts, M - midden

6 Extra aansluitkast voor afvoerlucht

Geen vermelding: zonder
AV voor
AH achter
Leverbaar vanaf $L = L_N + 250$ mm

7 Wateraansluitingen

Geen vermelding: gladde aansluitingen \varnothing 12 mm
A1 met buitendraad $G\frac{1}{2}$ ", vlakdichtend
A2 met wartelmoer $G\frac{1}{2}$ ", vlakdichtend

8 Totale lengte (frontrooster) × nominale lengte [mm]

$L \times L_N$
Toevoerlucht
893 – 1500 × 900
1193 – 1800 × 1200
1493 – 2100 × 1500
1793 – 2400 × 1800
2093 – 2700 × 2100
2393 – 3000 × 2400
2693 – 3000 × 2700
2993 – 3000 × 3000
L maximaal 7 mm korter dan L_N

Combinatie luchttoe- en afvoer

- 1150 – 1500 × 900**
- 1450 – 1800 × 1200**
- 1750 – 2100 × 1500**
- 2050 – 2400 × 1800**
- 2350 – 2700 × 2100**
- 2650 – 3000 × 2400**
- 2950 – 3000 × 2700**

9 Frontraambreedte [mm]

593, 598, 618, 623

10 Oppervlak zichtzijde

Geen vermelding: gepoedercoat, RAL 9010, wit
P1 Gepoedercoat, RAL CLASSIC kleur opgeven

Glansgraad
RAL 9010 50 %
RAL 9006 30 %
Alle andere RAL-kleuren 70 %

11 Oppervlak warmtewisselaar

Geen vermelding: onbehandeld
G3 RAL 9005, zwart

12 Luchtrichtlamellen

Geen vermelding: zonder
LE met

Opmerking

Lucht-water-systemen kunnen worden gecombineerd met verschillende regelcomponenten.

Opmerking

Prijzen op aanvraag

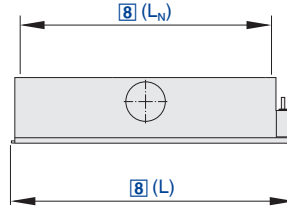

Tweezijdig uitblazend plafondinductierooster voor 600 en 625 plafonraster met horizontale warmtewisselaar

DID642 – D1 – 2 – HE – RR – AV – A1 / 1200 × 900 – 593 / 123 / 158 / P1 – RAL ... / LE											
1	2	3	4	5	6	7	8	9	10	11	12

1 Serie

DID642 Plafondinductierooster

2 Inductierooster

Geen vermelding: perforatie met naar rand toe kleinere gaten
D1 Perforatie met overal gelijke gaten

3 Warmtewisselaar

2 2-pijps
4 4-pijps

4 Düsevarianten

HE klein
S1 gemiddeld
S2 groot
HP zeer groot
DA verstelbare dubbeldüse, standaard beide geopend
DB dubbele düse, alleen grote düse open
DS dubbele düse, alleen kleine düse open
Dimensioneringsopties: verstelbare dubbele düsen, fabrieksmatig beide düsen open, verstelling bij inbedrijfname

Gemengde düsen – Hier worden 2 düsengrootten gecombineerd

- MD01** 75 % HE-düse en 25 % S1-düse
- MD02** 50 % HE-düse en 50 % S1-düse
- MD03** 25 % HE-düse en 75 % S1-düse
- MD04** 75 % S1-düse en 25 % S2-düse
- MD05** 50 % S1-düse en 50 % S2-düse
- MD06** 25 % S1-düse en 75 % S2-düse
- MD07** 75 % S2-düse en 25 % HP-düse
- MD08** 50 % S2-düse en 50 % HP-düse
- MD09** 25 % S2-düse en 75 % HP-düse

5 Plaatsing van het huis en de aansluitingen

LL Huis links, wateraansluitingen links
LR huis links, wateraansluitingen rechts
RL huis rechts, wateraansluitingen links
RR Huis rechts, wateraansluitingen rechts

6 Functie en plaatsing extra aansluitkast

Geen vermelding: zonder
Alleen voor LL, RR, vanaf $L = L_N + 250$ mm
AV Afvoerlucht, luchtaansluiting voorzijde
AH Luchtafvoer, luchtaansluiting achterzijde
ZV Luchttoevoer, luchtaansluiting voorzijde
ZH Luchttoevoer, luchtaansluiting achterzijde

7 Wateraansluitingen

Geen vermelding: gladde aansluitingen $\varnothing 12$ mm
A1 met buitendraad $G\frac{1}{2}$ ", vlakdichtend
A2 met wartelmoer $G\frac{1}{2}$ ", vlakdichtend

8 Apparaatgrootte [mm]

$L \times L_N - B$
Totale lengte (frontrooster) \times nominale lengte – breedte L maximaal 7 mm korter dan L_N

9 Aansluitdiameter primaire lucht

123
158
2 × 123
2 × 158

10 Aansluitdiameter extra aansluitkast

Alleen voor AV, AH, ZV, ZH
123, 158

11 Oppervlak zichtzijde

Geen vermelding: gepoedercoat, RAL 9010, wit
P1 Gepoedercoat, RAL CLASSIC kleur opgeven

Glansgraad
RAL 9010 50 %
RAL 9006 30 %
Alle andere RAL-kleuren 70 %

12 Luchtrichtlamellen

Geen vermelding: zonder
LE met luchtrichtelementen

Opmerking

Lucht-water-systemen kunnen worden gecombineerd met verschillende regelcomponenten.

Opmerking

Prijzen op aanvraag

Prijzen in € excl. BTW.



Prijzen in € excl. BTW.

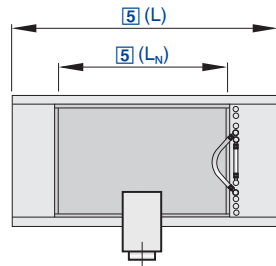

Lucht-water systemen

Tweezijdig uitblazend plafondinductierooster voor 600 mm plafondraaster met horizontale warmtewisselaars en geïntegreerde verlichting.

DID600B-L - 2 - K - H - LV - ARV / 1800 x 1500 / A1 / P1 - RAL ... / G3

1	2	3	4	5	6	7	8

1 Serie

DID600B-L Plafondinductierooster

2 Warmtewisselaar

2 2-pijps
4 4-pijps

3 Düsevarianten

K klein
M gemiddeld
G groot

4 Plaatsing van het huis en de aansluitingen

Verticale primaire-luchtaansluiting (V)
Toevoerlucht
V-S, V-M, V-L, V-R

Combinatie luchttoe- en afvoer (A)

V-L-AR, V-R-AL

Horizontale primaire luchtaansluiting (H)

Toevoerlucht
H-SV, H-SH, H-LV, H-LH, H-MV, H-MH, H-RV, H-RH

Combinatie luchttoe- en afvoer (A)

H-LV-ARV, H-RV-ALV, H-LH-ARH, H-RH-ALH, H-LV-ARH, H-RV-ALH, H-LH-ARV, H-RH-ALV

Opmerking: L - links, V - voor, M - midden, R - rechts, H - achter

5 Totale lengte (frontrooster) x nominale lengte [mm]

$L \times L_N$

Toevoerlucht

1493 - 1500 x 900, 1493 - 1800 x 1200, 1493 - 2100 x 1500, 1793 - 2400 x 1800, 2393 - 3000 x 2400, 2693 - 3000 x 2700, 2993 - 3000 x 3000

L maximaal 7 mm korter dan L_N

Combinatie luchttoe- en afvoer

1493 - 1500 x 900, 1450 - 1800 x 1200, 2050 - 2400 x 1800, 2350 - 2700 x 2100, 2650 - 3000 x 2400, 2950 - 3000 x 2700

6 Wateraansluitingen

Geen vermelding: gladde aansluitingen $\varnothing 12$ mm

A1 met buitendraad $G\frac{1}{2}$ ", vlakdichtend

A2 met wartelmoer $G\frac{1}{2}$ ", vlakdichtend

7 Oppervlak zichtzijde

Geen vermelding: gepoedercoat, RAL 9010, wit

P1 Gepoedercoat, RAL CLASSIC kleur opgeven

Glansgraad

RAL 9010 50 %

RAL 9006 30 %

Alle andere RAL-kleuren 70 %

8 Oppervlak warmtewisselaar

Geen vermelding: onbehandeld

G3 RAL 9005, zwart

Opmerking

Lucht-water-systemen kunnen worden gecombineerd met verschillende regelcomponenten.

Prijzen LED-verlichting op aanvraag.

Opmerking

Prijzen op aanvraag

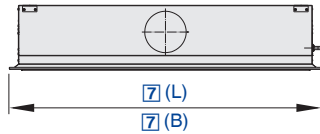

Vierzijdig uitblazend plafondinductierooster voor 600 en 625 plafondraster met horizontale warmtewisselaar

DID614 – D2 – 4 – S1 – R – A2 / 593 × 593 – 123 / P1 – RAL 9016 / LE

1	2	3	4	5	6	7	8	9	10
---	---	---	---	---	---	---	---	---	----

1 Serie

DID614 Plafondinductierooster

2 Designvarianten

Geen opgaaf: ronde perforatie, met omkapseling voor LE
D2 Ronde perforatie, zonder omkapseling voor LE

3 Warmtewisselaar

2 2-pijps
4 4-pijps

4 Düsenvarianten

HE High Efficiency
S1 Standaard klein
S2 Standaard groot
HP High Performance
DA Dubbele düse (fabrieksinstelling – alle düsen open)

5 Plaats wateraansluiting

R rechts
L links

6 Wateraansluitingen (zonder regeling)

Geen vermelding: Gladde aansluitingen Ø12 mm
A1 met buitendraad G½", vlakdichtend
A2 met wartelmoer G½", vlakdichtend

7 Buitenmaten [mm]

593 × 593, 598 × 598, 618 × 618, 623 × 623, 1193 × 593, 1198 × 598, 1243 × 618, 1248 × 623

L × B, nominale grootte 600 × 600
L × B, nominale grootte 625 × 625
L × B, nominale grootte 1200 × 600
L × B, nominale grootte 1250 × 625

8 Primaire-luchtaansluiting

123 123 mm
158 158 mm

9 Oppervlak zichtzijde

Geen vermelding: gepoedercoat, RAL 9010, wit
P1 Gepoedercoat, RAL CLASSIC kleur opgeven

Glansgraad
RAL 9010 50 %
RAL 9006 30 %
Alle andere RAL-kleuren 70 %

10 Verstelbare luchtrichtlamellen

Geen opgaaf: zonder luchtrichtelementen
LE met luchtrichtelementen

Opmerking

Lucht-water-systemen kunnen worden gecombineerd met verschillende regelcomponenten.

Opmerking

Prijzen op aanvraag

Prijzen in € excl. BTW.

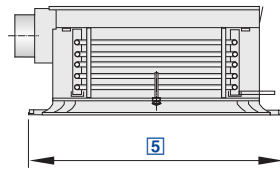

Lucht-water systemen

Radiaal uitblazend plafondinductierooster nominale diameter van 600 en 625 mm met verticale warmtewisselaar en condensbak

DID-R - Q - 2 - A / 593 / P1 - RAL ... / G1

1	2	3	4	5	6	7

1 Serie

DID-R Plafondinductierooster rond

2 Vierkante frontplaat

Geen vermelding: zonder

Q met vierkante frontplaat

3 Warmtewisselaar

2 2-pijps

4 4-pijps

4 Düsevarianten

A klein

B gemiddeld

C groot

5 Nominale grootte [mm]

Ronde frontplaat

598

Vierkante frontplaat

593, 598, 618, 623

6 Oppervlak zichtzijde

Geen vermelding: gepoedercoat, RAL 9010, wit

P1 Gepoedercoat, RAL CLASSIC kleur opgeven

Glansgraad

RAL 9010 50 %

RAL 9006 30 %

Alle andere RAL-kleuren 70 %

7 Oppervlak huis en warmtewisselaar

Geen vermelding: onbehandeld

G1 RAL 9005, zwart

G2 RAL 9005, zwart, alleen behuizing

Opmerking

Lucht-water-systemen kunnen worden gecombineerd met verschillende regelcomponenten.

Opmerking

Prijzen op aanvraag

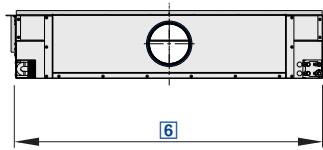

Eenzijdig uitblazend plafondinductierooster voor nominale lengten 900, 1200 en 1500 mm met horizontale warmtewisselaar

DID-E2 - 4 - S2 - R - A2 / 1000 × 512 × 123 / VC / Z / ERS / G1									
1	2	3	4	5	6	7	8	9	10

1 Serie
DID-E2 Plafondinductierooster

2 Warmtewisselaar
2 2-pijps
4 4-pijps

3 Düsenvarianten
HE klein
S1 gemiddeld
S2 groot
HP zeer groot
H2 Düsecombinatie (50 % S2-düse en 50 % HP-düse)

4 Plaats van de wateraansluitingen
R rechts
LI links

5 Wateraansluitingen
Geen vermelding: gladde aansluitingen Ø 12 mm
A1 met buitendraad G½", vlakdichtend
A2 met wartelmoer G½", vlakdichtend

6 Nominale lengte × diepte warmtewisselaar × primaire luchtaansluiting [mm]
1000 × 320 × 123 passend in breedte 1000 mm
1000 × 512 × 158 passend in breedte 1000 mm
1125 × 320 × 123 passend in breedte 1125 mm
1125 × 512 × 158 passend in breedte 1125 mm
1250 × 320 × 123 passend in breedte 1250 mm
1250 × 512 × 158 passend in breedte 1250 mm

7 Luchthoeveelheidsregeling
Geen vermelding: zonder
VC met luchthoeveelheidsregelaar

8 Toevoerluchtaansluiting
Geen vermelding: zonder
Z met steekaansluiting voor toevoerlucht

9 Inbouwraam aanzuigrooster
Geen vermelding: zonder
ERS Inbouwraam voor aanzuigrooster uit het TROX-roosterprogramma

10 Oppervlak huis en warmtewisselaar
Geen vermelding: onbehandeld, huis van verzinkt staalplaat – warmtewisselaar koperen buis en aluminium lamellen
G1 Oppervlak RAL 9005, zwart

Opmerking
Lucht-water-systemen kunnen worden gecombineerd met verschillende regelcomponenten.

Opmerking
Prijzen op aanvraag

Prijzen in € excl. BTW.



Compact, tweezijdig uitblazend plafondinductierooster, goed combineerbaar met andere systemen voor temperatuurregeling, bijvoorbeeld bet-onkernactivering

DID-F – 4 – S2 – A2 / 1200 x 123 x 1000 / A / LE / P1 – RAL ...

1	2	3	4	5	6	7	8	9	10	

1 Serie

DID-F Plafondinductierooster

2 Warmtewisselaar

2 2-pijps
4 4-pijps

3 Düsevarianten

HE klein
S1 gemiddeld
S2 groot
HP zeer groot

4 Wateraansluitingen

Geen vermelding: gladde aansluitingen Ø 12 mm
A1 met buitendraad G½“, vlakdichtend
A2 met wartelmoer G½“, vlakke afdichting

5 Nominale lengten [mm]

1200, 1500, 1800, 2100, 2400, 2700, 3000

6 Primaire-luchtaansluiting

123, 158, 198

7 Kanaalisolatie

Geen vermelding: zonder
1000 Lengte 200 – 2900 mm

8 Bevestigingsvariant

Geen vermelding: montage met schroefgaten M6
A Montageset voor montage direct onder het plafond
B Montageset voor vrijhangende montage met hoekprofielen
C Montageset voor vrijhangende montage met ophangogen

9 Luchtrichtlamellen

Geen vermelding: zonder
LE met luchtrichtelementen

10 Oppervlak zichtzijde

Geen vermelding: gepoedercoat, RAL 9010, wit
P1 gepoedercoat, RAL CLASSIC kleur opgeven

Opmerking

Lucht-water-systemen kunnen worden gecombineerd met verschillende regelcomponenten.

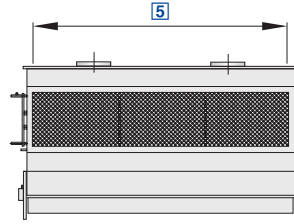

Enkel- of dubbelzijdig uitblazend plafondinductierooster met verticale warmtewisselaar en condensbak

IDH - 2 - WT - E3 / 2000 / P1 - RAL ...

1	2	3	4	5	6

1 Serie

IDH Inductierooster

2 Luchtinblaas

- 1 enkelzijdig
- 2 tweezijdig

3 Warmtewisselaar

WT met 2-pijps warmtewisselaar

4 Elektrische servomotor

- E1 230 V AC
- E2 24 V AC
- E3 24 V AC, 0 – 10 V DC

5 Nominale lengten [mm]

1500, 2000, 2500

6 Oppervlak zichtzijde

Geen vermelding: onbehandeld – verzinkt staalplaat

P0 gepoedercoat, RAL 9010, wit

P1 Gepoedercoat, RAL CLASSIC kleur opgeven

Glansgraad

RAL 9010 50 %

RAL 9006 30 %

Alle andere RAL-kleuren 70 %

Opmerking

Prijzen op aanvraag

Prijzen in € excl. BTW.

Prijzen in € excl. BTW.

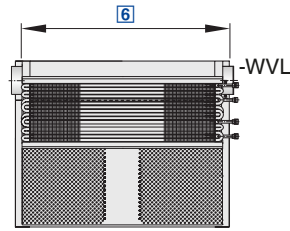

Lucht-water systemen

Inducerend verdringingsrooster met nominale lengten 900, 1200 en 1500 mm met verticale warmtewisselaars en condensbak

QLI - 2 - M - WVR - KW / 900 / W0 / G1
| | | | | | | |
1 2 3 4 5 6 7 8

1 Serie

QLI Inductierooster voor in de borstwering

2 Warmtewisselaar

2 2-pijps
4 4-pijps

3 Düsenvarianten

M gemiddeld
G groot
U zeer groot

4 Plaats van de warmtewisselaar en de wateraansluitingen

WVL Warmtewisselaar van voren, Linkse uitvoering
WVR Warmtewisselaar voor, uitvoering rechts
WHL Warmtewisselaar achter, Linkse uitvoering
WHR Warmtewisselaar achter, Rechtse uitvoering

5 Condensbak

Geen vermelding: zonder
KW met

6 Nominale lengte [mm]
900, 1200, 1500

7 Bevestiging (los meegeleverd)

Geen vermelding: zonder
W0 wandbevestiging
B0 vloerbevestiging
WB Wand- en vloerbevestiging

8 Oppervlak huis en warmtewisselaar

Geen vermelding: onbehandeld
G1 Huis gepoedercoat, warmtewisselaar gelakt RAL 9005, zwart
G2 Warmtewisselaar gelakt RAL 9005, zwart

Opmerking

Lucht-water-systemen kunnen worden gecombineerd met verschillende regelcomponenten.

Opmerking

Prijzen op aanvraag

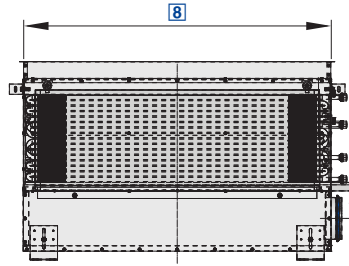

Inductierooster voor in de borstwering met nominale lengten van 600, 900, 1200 mm met verticale warmtewisselaar en condensbak

IDB - 2 - G - RE - A1 - SL - KW / 1200 × 123 / WB / G3 / FS

1	2	3	4	5	6	7	8	9	10	11	12

1 Serie

IDB Gevelinductie-units

2 Warmtewisselaar

2 2-pijps
4 4-pijps

3 Düsenvarianten

M gemiddeld
G groot
U zeer groot
2U 2 Rijen zeer groot

4 Plaats wateraansluiting

RE rechts
LI links

5 Wateraansluitingen

Geen vermelding: gladde aansluitingen Ø 12 mm
A1 met buitendraad G½", vlakdichtend
A2 met wartelmoer G½", vlakdichtend

6 Plaats luchtaansluiting

SL zijkant links
SR zijkant rechts
VM voor midden

7 Condensbak

Geen vermelding: zonder
KW met

8 Nominale lengte [mm]

600, 750, 900, 1050, 1200, 1350

9 Aansluitdiameter [mm]

98, 123

10 Bevestiging (los meegeleverd)

Geen vermelding: zonder
W0 wandbevestiging
B0 vloerbevestiging
WB Wand- en vloerbevestiging

11 Oppervlak huis en warmtewisselaar

Geen vermelding: onbehandeld
G1 RAL 9005, zwart
G3 RAL 9005, zwart, alleen warmtewisselaar

12 Pluizenfilter

Geen vermelding: zonder
FS met

Opmerking

Lucht-water-systemen kunnen worden gecombineerd met verschillende regelcomponenten.

Opmerking

Prijzen op aanvraag

Prijzen in € excl. BTW.

Prijzen in € excl. BTW.

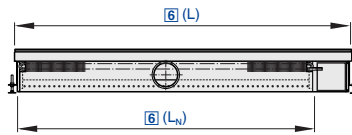

Lucht-water systemen

Vloerinductierooster voor nominale lengten van 900 – 1500 mm met horizontale warmtewisselaar

BID - 2 - M - R - E / 1197 × 900 × 98 / K00 / P1 / G3

1	2	3	4	5	6	7	8	9	10

1 Serie

BID Vloerinductierooster

2 Warmtewisselaar

2 2-pijps

4 4-pijps

3 Düsenvarianten

M gemiddeld

G groot

U zeer groot

2U 2 Rijen zeer groot

4 Huisplaatsing

R rechts

L links

5 Uitvoering

E enkel apparaat met omlopend raam

B Apparaat voor toepassing als doorlopende band

6 Totale lengte (frontrooster) × nominale lengte [mm]

1100 – 1249 × 900

1250 – 1399 × 1050

1400 – 1549 × 1200

1550 – 1699 × 1350

1700 – 1849 × 1500

7 Aansluitdiameter [mm]

98, 123

8 Wateraansluiting

Geen vermelding: gladde aansluitingen Ø 12 mm

E00 gladde buiseinden Ø 12 mm met ontluuchtingsventiel

A00 met buitendraad G½", vlakdichtend

K00 Met buitendraad G½" vlakdichtend met ontluuchtingsventiel

9 Oppervlak huis

Geen vermelding: onbehandeld, staal verzinkt

P1 gelakt zwart

10 Oppervlak warmtewisselaar

Geen vermelding: warmtewisselaar onbehandeld

G3 RAL 9005, zwart

Opmerking

Lucht-water-systemen kunnen worden gecombineerd met verschillende regelcomponenten.

Neem contact met ons op voor luchtrooster prijzen.

Opmerking

Prijzen op aanvraag

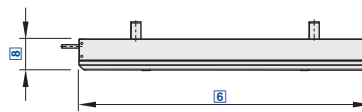

Passieve koelconvector voor nominale lengten tot 3000 mm met horizontale warmtewisselaar

PKV – R – L – G – W / 2500 × 455 × 200 / P1 – RAL ... / G3									
1	2	3	4	5	6	7	8	9	10

1 Serie
PKV Passieve koelconvector

2 Aluminium raamwerk
Geen vermelding: zonder
R met

3 Geperforeerd rooster
Geen vermelding: zonder
L met

4 Wateraansluiting
G rechte aansluiting, Ø12 mm
B 90° naar boven gebogen aansluitingen, Ø12 mm

5 Ophanging
W Aftangprofiel

6 Lengte [mm]
L
1000, 1500, 2000, 2500, 3000

7 Breedte [mm]
B
295, 455, 575

8 Hoogte [mm]
H
110, 200, 300

9 Oppervlak huis
Geen vermelding: zonder raamwerk, RAL 9005, zwart
Geen vermelding: met raamwerk en/of perforatie, RAL 9010, wit
P1 Gepoedercoat, RAL CLASSIC kleur opgeven

Glansgraad
RAL 9010 50 %
RAL 9006 30 %
Alle andere RAL-kleuren 70 %

10 Oppervlak warmtewisselaar
Geen vermelding: onbehandeld
G3 RAL 9005, zwart

Opmerking
Lucht-water-systemen kunnen worden gecombineerd met verschillende regelcomponenten.

Opmerking
Prijzen op aanvraag



Prijzen in € excl. BTW.



Lucht-water systemen

Convectie koelplafond met geoptimaliseerde, golfvormige lamellen voor toepassing in representatieve ruimtes

WK-D-WF / 3000 x 1000 / P1 – RAL...

1	2	3	4

1 Serie

WK-D-WF Convectiekoelplafondelement

2 Nominale lengten [mm]

L

1000, 1500, 2000, 2500, 3000, 3500, 4000

Vanaf lengte >2500 mm extra Z-profiel in het midden

3 Nominale breedten [mm]

B

400, 600, 800, 1000, 1200, 1400

4 Oppervlak

Geen vermelding: gepoedercoat, RAL 9010, wit

P1 Gepoedercoat, RAL CLASSIC kleur opgeven

Glansgraad

RAL 9010 GE 50

RAL 9006 GE 30

Alle overige RAL-kleuren GE 70

Opmerking

Prijzen op aanvraag



Prijzen in € excl. BTW.

Koelplafondelementen voor eenvoudige combinatie met standaard metalen plafonds

WK-D-PP / 1200 x 600 / G / 90 / RAL 9005

1	2	3	4	5	6

1 Serie

WK-D-PP Koelplafondelement

2 Plafondplaatafmeting – Lengte [mm]

L

vanaf 600

tot 1800

Koelelementen kunnen in mm-stappen aangepast worden aan de lengte van de plafondplaat

3 Plafondplaatafmeting – Breedte [mm]

B

vanaf 300

tot 625

4 Meandervarianten

G even meanderaantal

UL oneven meanderaantal, links

UR oneven meanderaantal, rechts

EG enkelzijdig even meanderaantal (voor neerklapbare plafondplaten)

EU enkelzijdig oneven meanderaantal (voor neerklapbare plafondplaten)

5 Aansluiting

90°-Bocht, vlakke uitvoering

6 Lak

Oppervlak geperforeerde plaat overeenkomstig RAL 9005

Opmerking

Prijzen op aanvraag

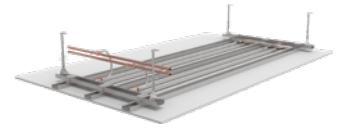

Koelplafondelementen voor eenvoudige combinatie met standaard gipskartonplafonds

WK-D-GK / 1200 x 263 / P / UL / 180 / G1

1	2	3	4	5	6	7

1 Serie

WK-D-GK Koelplafondelement

2 Koelplafondelement – Lengte [mm]

L

vanaf 600

tot 3000

Koelementen kunnen in mm-stappen aangepast worden

3 Koelplafondelement – Breedte [mm]

B

263 (gesloten plafondoppervlak, geen perforatie)

425 (Akoestisch plafond, geperforeerd)

4 Draagplaat – Uitvoering

Geen opgaaf: glad, geen perforatie (Plafondoppervlak zonder perforatie)

P Perforatie (Akoestisch plafond)

5 Meandervarianten

UL oneven meanderaantal, links

UR oneven meanderaantal, rechts

G even meanderaantal (alleen bij gesloten plafondoppervlak)

6 Aansluiting

Geen opgaaf: 180°-bocht, vlakke uitvoering

B 90°-Bocht (Aansluiting verticaal)

7 Oppervlak

Geen opgaaf: ruw, aluminium

G1 Onderzijde overeenkomstig RAL 9005

Opmerking

Koelplafondelementafmeting – Breedte: De breedtemaat van de koelplafondelementen betrekken zich op de asafstanden van de draagprofielen van 333 mm (Akoestisch plafond) en 500 mm (Plafond zonder perforatie)

Opmerking

Prijzen op aanvraag



UP



AP



Op lucht-water systemen afgestemde autonome ruimteregeling voor regeling van de waterzijdige componenten

RB – UP – T

1	2	3

1 Toebehoren (los geleverd)

RB Bediening

2 Variant

AP Opbouw

UP Inbouw

3 Tijdprogramma

Geen vermelding: zonder

D met

Opmerking

Prijzen gelden voor los meegeleverde componenten.

Opmerking

Prijzen op aanvraag

Prijzen in € excl. BTW.

Prijzen in € excl. BTW.



Lucht-water systemen

Op lucht-water systemen afgestemde autonome ruimteregeling voor regeling van de waterzijdige componenten

VS / KV – R – 0.63 / HV – R – 0.4

1	2	3	4	5	6

1 Ventiel koelcircuit

Geen vermelding: zonder
KV met koelventiel en servomotor

2 Voetventiel koelcircuit

Geen vermelding: zonder voetventiel
R met voetventiel

3 Kvs-waarde koelcircuit

0.25, 0.40, 0.63, 1.00

4 Ventiel verwarmingscircuit

Geen vermelding: zonder
HV met verwarmingsventiel en servomotor

5 Voetventiel verwarmingscircuit

Geen vermelding: zonder voetventiel
R met voetventiel

6 Kvs-waarde verwarmingscircuit

0.25, 0.40, 0.63, 1.00

Opmerking

De combinatie van ventiel en servomotor is Normally Closed.
Prijzen gelden voor los meegeleverde componenten.
Montage op aanvraag

Opmerking

Prijzen op aanvraag

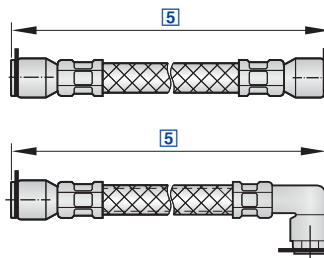

Waterslangen voor flexibele aansluiting van de warmtewisselaar van de lucht-watersystemen en decentrale ventilatie apparaten op het leiding-net.

Prijzen in € excl. BTW.

FS – 13 – SG12 – SG12 – 500

1	2	3	4	5
---	---	---	---	---

1 Toebehoren

FS Waterslangen

2 Nominale grootte [mm]

10, 13

3 Aansluit-uitvoering 1

SG10 Steekfitting recht, Ø10 mm (uitsluitend met NW 10)

SG12 Steekfitting recht Ø12 mm

SW10 Steekfitting 90°, Ø10 mm (alleen met NW 10)

SW12 Steekfitting 90°, Ø12 mm

A1/2 Buitendraad G½" vlakdichtend

U1/2 Wartel G½" vlakdichtend

UW1/2 Wartel 90° G½", vlakdichtend

4 Aansluit-uitvoering 2

SG10 Steekfitting recht, Ø10 mm (uitsluitend met NW 10)

SG12 Steekfitting recht Ø12 mm

SW10 Steekfitting 90°, Ø10 mm (alleen met NW 10)

SW12 Steekfitting 90°, Ø12 mm

A1/2 Buitendraad G½" vlakdichtend

U1/2 Wartel G½" vlakdichtend

UW1/2 Wartel 90° G½", vlakdichtend

5 Nominale lengte [mm]

500, 750, 1000

Opmerking

Prijzen op aanvraag

Prijzen in € excl. BTW.

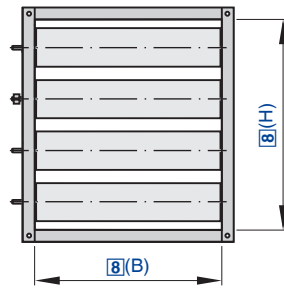

Voor het inregelen en afsluiten van luchtbehandelingsinstallaties

JZ - P - A2 - G - M - ... - L / 1000 x 1005 / ER / Z64 / NC / P1 - RAL ...

1	2	3	4	5	6	7	8	9	10	11	12
---	---	---	---	---	---	---	---	---	----	----	----

1 Serie

JZ Jalouzieklep

2 Werkingswijze

S tegengesteld gekoppeld (standaard)
P gelijklopend (parallel)

3 Materiaal

Geen opgaaf: verzinkt staal
A2 Roestvaststaal

4 Kanaalaansluiting

Geen vermelding: aan beide zijde op de hoeken geboord
G Flensboring aan beide zijden (hoekboring vervalt)

5 Lagerbussen

Geen vermelding: kunststof lagerbussen
M Messing lagerbussen
E RVS lagerbussen

6 Uitvoering lamellen

Alleen voor verzinkte jalouziekleppen met messing- of roestvast staal lagerbussen
V versterkte lamellen vanaf breedte 800 mm leverbaar

7 Bedieningszijde

Geen vermelding: rechts
L links

8 Nominale grootte [mm]

B x H
B > 2000: breedte gedeeld
H > 1995: hoogte gedeeld
Opmerking: breedte- en hoogte gedeelde varianten, geldt alleen voor staal verzinkt

9 Inbouwraam

Geen vermelding: zonder
ER met (alleen uitvoering G)

10 Aanbouwdelen

Geen vermelding: zonder
Z04 - Z07 Vastzetinrichting
Z12 - Z51 Servomotoren
ZF01 - ZF15 Veerretourmotoren
Z60 - Z77 pneumatische servomotoren

Explosieveilige aandrijvingen

Z1EX, Z3EX Elektrisch
Z60EX - Z77EX Pneumatisch

11 Klepstand veiligheidsfunctie

Uitsluitend veerretourmotoren en pneumatische aandrijvingen
NO drukloos/spanningsloos open
NC drukloos/spanningsloos dicht

12 Oppervlak

Geen vermelding: standaard uitvoering
P1 Gepoedercoat, RAL CLASSIC kleur opgeven
PS gepoedercoat, DB kleur opgeven

Glansgraad
RAL 9010 50 %
RAL 9006 30 %
Alle andere RAL-kleuren 70 %

Opmerking

Tussenafmeting(en) telkens tegen de prijs van de eerstvolgende grotere afmeting(en).
Jalouziekleppen buiten de opgegeven afmetingreeks worden in delen uitgeleverd.
Prijzen voor B- of H-afmeting gedeelde jalouziekleppen worden door optelling van ongedeelde jalouziekleppen berekend.

JZ-S, JZ-P

[8]									
H / B	400	600	800	1000	1200	1400	1600	1800	2000
345	151,-	164,-	176,-	191,-	207,-	219,-	231,-	244,-	254,-
510	207,-	219,-	237,-	258,-	274,-	291,-	304,-	318,-	332,-
675	248,-	271,-	291,-	312,-	334,-	352,-	367,-	386,-	400,-
840	297,-	324,-	343,-	366,-	386,-	412,-	432,-	452,-	471,-
1005	345,-	367,-	397,-	430,-	458,-	480,-	503,-	527,-	546,-
1170	386,-	412,-	447,-	472,-	498,-	532,-	560,-	582,-	606,-
1335	430,-	463,-	492,-	520,-	555,-	587,-	616,-	643,-	665,-
1500	474,-	507,-	544,-	577,-	614,-	655,-	685,-	715,-	738,-
1665	527,-	560,-	594,-	633,-	676,-	716,-	749,-	779,-	811,-
1830	572,-	606,-	650,-	686,-	736,-	781,-	811,-	838,-	865,-
1995	620,-	661,-	703,-	743,-	792,-	840,-	880,-	910,-	937,-
Bruto prijs									

Optie 4-G

Raam aan beide zijden geboord voor JZ-S, JZ-P

[8]									
H / B	400	600	800	1000	1200	1400	1600	1800	2000
345	21,-	24,-	28,-	32,-	34,-	38,-	40,-	43,-	49,-
510	23,-	28,-	32,-	34,-	38,-	40,-	43,-	47,-	52,-
675	28,-	32,-	33,-	37,-	40,-	42,-	47,-	50,-	53,-
840	30,-	33,-	37,-	39,-	42,-	44,-	49,-	53,-	55,-
1005	33,-	35,-	39,-	42,-	44,-	49,-	53,-	55,-	58,-
1170	35,-	39,-	40,-	44,-	49,-	53,-	55,-	58,-	60,-
1335	38,-	40,-	43,-	49,-	52,-	54,-	58,-	59,-	64,-
1500	40,-	43,-	47,-	50,-	54,-	56,-	59,-	63,-	66,-
1665	42,-	44,-	50,-	53,-	56,-	58,-	62,-	66,-	68,-
1830	44,-	49,-	53,-	55,-	58,-	62,-	64,-	68,-	72,-
1995	49,-	53,-	55,-	58,-	60,-	64,-	67,-	71,-	74,-
Meerprijs									

Optie 5-M, E

[8]		
H	M	E
345	32,-	99,-
510	45,-	144,-
675	58,-	189,-
840	73,-	235,-
1005	87,-	279,-
Meerprijs		

[8]		
H	M	E
1170	99,-	324,-
1335	114,-	368,-
1500	127,-	413,-
1665	141,-	458,-
1830	155,-	503,-
1995	168,-	548,-
Meerprijs		

Optie 6-V

Versterkte lamellen voor JZ-S, JZ-P

[8]							
H / B	800	1000	1200	1400	1600	1800	2000
345	119,-	131,-	146,-	164,-	176,-	188,-	203,-
510	176,-	195,-	218,-	244,-	260,-	282,-	303,-
675	234,-	259,-	291,-	324,-	346,-	371,-	404,-
840	291,-	321,-	361,-	403,-	431,-	464,-	503,-
1005	348,-	384,-	432,-	484,-	515,-	556,-	602,-
1170	405,-	447,-	503,-	563,-	601,-	648,-	704,-
1335	463,-	512,-	575,-	642,-	686,-	738,-	802,-
Meerprijs							

[8]							
H / B	800	1000	1200	1400	1600	1800	2000
1500	518,-	575,-	644,-	723,-	771,-	832,-	903,-
1665	577,-	637,-	716,-	801,-	855,-	923,-	1003,-
1830	633,-	701,-	787,-	882,-	941,-	1015,-	1101,-
1995	692,-	763,-	859,-	962,-	1028,-	1107,-	1200,-
Meerprijs							

Optie 9-ER
Montageframe voor JZ-S-G, JZ-P-G

[8]									
H / B	400	600	800	1000	1200	1400	1600	1800	2000
345	62,-	70,-	78,-	84,-	93,-	98,-	108,-	115,-	121,-
510	67,-	77,-	82,-	92,-	97,-	103,-	114,-	119,-	126,-
675	75,-	81,-	92,-	97,-	103,-	114,-	119,-	126,-	136,-
840	81,-	87,-	96,-	103,-	110,-	118,-	126,-	134,-	142,-
1005	87,-	94,-	102,-	110,-	115,-	125,-	133,-	142,-	146,-
1170	93,-	101,-	108,-	115,-	123,-	131,-	138,-	145,-	153,-
1335	98,-	108,-	115,-	123,-	128,-	137,-	144,-	153,-	159,-
1500	107,-	114,-	120,-	128,-	136,-	144,-	151,-	159,-	167,-
1665	114,-	119,-	126,-	136,-	143,-	151,-	158,-	167,-	173,-
1830	118,-	126,-	134,-	143,-	146,-	155,-	164,-	171,-	179,-
1995	124,-	131,-	139,-	146,-	154,-	163,-	170,-	177,-	185,-
Meerprijs									

Optie 3-A2
JZ-S-A2, JZ-P-A2 van roestvaststaal

[8]									
H / B	400	600	800	1000	1200	1400	1600	1800	2000
345	963,-	1049,-	1131,-	1212,-	1296,-	1380,-	1462,-	1545,-	1630,-
510	1164,-	1263,-	1364,-	1466,-	1567,-	1668,-	1768,-	1869,-	1972,-
675	1364,-	1483,-	1600,-	1720,-	1838,-	1958,-	2075,-	2195,-	2312,-
840	1566,-	1699,-	1838,-	1974,-	2110,-	2248,-	2382,-	2520,-	2655,-
1005	1810,-	1969,-	2130,-	2289,-	2448,-	2607,-	2768,-	2926,-	3084,-
1170	2010,-	2188,-	2363,-	2541,-	2715,-	2892,-	3071,-	3246,-	3424,-
1335	2208,-	2406,-	2596,-	2795,-	2987,-	3183,-	3378,-	3572,-	3767,-
1500	2410,-	2625,-	2837,-	3049,-	3259,-	3471,-	3683,-	3897,-	4107,-
1665	2610,-	2842,-	3071,-	3302,-	3396,-	3759,-	3990,-	4219,-	4449,-
1830	2811,-	3060,-	3306,-	3554,-	3803,-	4048,-	4296,-	4542,-	4792,-
1995	3014,-	3279,-	3543,-	3809,-	4073,-	4338,-	4603,-	4868,-	5133,-
Bruto prijs									

Optie 4-G
Raam aan beide zijden geboord voor JZ-S-A2, JZ-P-A2

[8]									
H / B	400	600	800	1000	1200	1400	1600	1800	2000
345	52,-	57,-	68,-	76,-	82,-	93,-	99,-	104,-	119,-
510	55,-	68,-	74,-	82,-	93,-	97,-	104,-	115,-	124,-
675	67,-	74,-	80,-	89,-	97,-	104,-	115,-	123,-	130,-
840	71,-	79,-	89,-	96,-	104,-	108,-	121,-	130,-	135,-
1005	79,-	83,-	96,-	102,-	107,-	121,-	129,-	135,-	143,-
1170	83,-	95,-	99,-	107,-	119,-	129,-	133,-	141,-	149,-
1335	93,-	99,-	104,-	119,-	124,-	132,-	141,-	145,-	156,-
1500	97,-	104,-	115,-	123,-	132,-	136,-	145,-	155,-	160,-
Meerprijs									

[8]									
H / B	400	600	800	1000	1200	1400	1600	1800	2000
1665	104,-	108,-	123,-	130,-	136,-	144,-	152,-	160,-	170,-
1830	108,-	121,-	130,-	135,-	143,-	152,-	158,-	170,-	176,-
1995	121,-	129,-	133,-	143,-	149,-	158,-	164,-	174,-	183,-
Meerprijs									

Optie 4-M, E

[8]		
H	M	E
345	32,-	99,-
510	45,-	144,-
675	58,-	189,-
840	73,-	235,-
1005	87,-	279,-
Meerprijs		

[8]		
H	M	E
1170	99,-	324,-
1335	114,-	368,-
1500	127,-	413,-
1665	141,-	458,-
1830	155,-	503,-
1995	168,-	548,-
Meerprijs		

Optie 9-ER**Inbouwraam voor JZ-P-A2-G, JZ-S-A2-G**

[8]									
H / B	400	600	800	1000	1200	1400	1600	1800	2000
345	234,-	262,-	296,-	325,-	353,-	383,-	412,-	446,-	468,-
510	255,-	287,-	317,-	349,-	378,-	406,-	437,-	468,-	494,-
675	283,-	314,-	343,-	378,-	404,-	431,-	463,-	494,-	520,-
840	307,-	338,-	369,-	400,-	427,-	458,-	490,-	520,-	548,-
1005	335,-	363,-	395,-	427,-	450,-	486,-	515,-	548,-	572,-
1170	355,-	388,-	419,-	450,-	474,-	509,-	534,-	567,-	597,-
1335	383,-	415,-	446,-	474,-	501,-	532,-	562,-	597,-	622,-
1500	410,-	442,-	468,-	501,-	528,-	560,-	588,-	619,-	647,-
1665	434,-	464,-	494,-	528,-	555,-	584,-	616,-	647,-	674,-
1830	454,-	490,-	520,-	553,-	577,-	611,-	640,-	672,-	701,-
1995	476,-	512,-	544,-	577,-	602,-	637,-	665,-	697,-	727,-
Meerprijs									

Aanbouwdelen**Vastzetinrichting en eindschakelaar – Prijzen uitsluitend geldig bij fabrieksmontage op de jalouzieklep.**

[10]	Beschrijving	Eindschakelaar	Functie	
Z04	Vergrendeling	-	-	28,-
Z05	Vergrendeling	1	Klepstand DICHT	66,-
Z06	Vergrendeling	1	Klepstand OPEN	66,-
Z07	Vergrendeling	2	Klepstand DICHT en OPEN	93,-
ZS99	verlengde aandrijfas, 12 mm ronde as	-	-	35,-
ZS991	Aandrijfas (ca. 80 mm) met 25 mm vierkant 9 × 9	-	-	35,-
ZS992	Aandrijfas met 25 mm vier- kant 10 × 10	-	-	35,-
Technische gegevens				Meerprijs

ZS992 niet voor JZ-S-A2 en JZ-P-A2

Open-dicht servomotoren

[10]	Beschrijving	Koppel min.	Hulpschakelaar	
Z12	100 – 240 V AC	20 Nm	–	284,–
Z13	100 – 240 V AC	40 Nm	–	421,–
Z14	24 V AC	20 Nm	–	284,–
Z15	24 V AC	40 Nm	–	421,–
Z16	100 – 240 V AC	20 Nm	2	353,–
Z17	100 – 240 V AC	40 Nm	2	491,–
Z18	24 V AC	20 Nm	2	353,–
Z19	24 V AC	40 Nm	2	491,–
Z43	100 – 240 V AC	10 Nm	–	271,–
Z45	24 V AC	10 Nm	–	271,–
Z47	100 – 240 V AC	10 Nm	2	340,–
Z49	24 V AC	10 Nm	2	340,–
Technische gegevens				Meerprijs

OPEN-DICHT servomotoren, snellopend

[10]	Beschrijving	Koppel min.	Hulpschakelaar	
ZS21	24 V AC/DC	16 Nm	–	471,–
ZS22	24 V AC/DC	16 Nm	2	542,–
Technische gegevens				Meerprijs

Open-dicht servomotoren, veerretourmotoren

[10]	Beschrijving	Koppel min.	Hulpschakelaar	
ZF01	24 V AC/DC	10 Nm	–	388,–
ZF02	24 – 240 V AC, 24 – 125 V DC	10 Nm	–	458,–
ZF03	24 V AC/DC	10 Nm	2	442,–
ZF04	24 – 240 V AC, 24 – 125 V DC	10 Nm	2	526,–
ZF06	24 V AC/DC	20 Nm	–	492,–
ZF07	24 – 240 V AC, 24 – 125 V DC	20 Nm	–	524,–
ZF08	24 V AC/DC	20 Nm	2	525,–
ZF09	24 – 240 V AC, 24 – 125 V DC	20 Nm	2	554,–
ZF11	24 V AC/DC	30 Nm	–	890,–
ZF12	24 – 240 V AC, 24 – 125 V DC	30 Nm	–	1022,–
ZF13	24 V AC/DC	30 Nm	2	953,–
ZF14	24 – 240 V AC, 24 – 125 V DC	30 Nm	2	1086,–
Technische gegevens				Meerprijs

Variabele servomotoren

[10]	Beschrijving	Koppel min.	
Z20	24 V AC/DC	20 Nm	420,–
Z21	24 V AC/DC	40 Nm	541,–
Z51	24 V AC/DC	10 Nm	406,–
Technische gegevens			Meerprijs

Modulerende servomotoren, veerretourmotoren

[10]	Beschrijving	Koppel min.	
ZF05	24 V AC/DC	10 Nm	526,–
ZF10	24 V AC/DC	20 Nm	565,–
ZF15	24 V AC/DC	30 Nm	1039,–
Technische gegevens			Meerprijs

Pneumatisch dubbelwerkende servomotor

[10]	Klepstand Veiligheids-functie	Werkende druk	Koppel min.	Eindschakelaar	Magneetventiel	
Z60	–	1,2 – 6 bar	35 Nm	–	–	703,–
Z61	Normaal gesloten/open	1,2 – 6 bar	35 Nm	–	24 V DC	1017,–
Z62	Normaal gesloten/open	1,2 – 6 bar	35 Nm	–	230 V AC	1017,–
Z63	–	1,2 – 6 bar	35 Nm	2	–	767,–
Z64	Normaal gesloten/open	1,2 – 6 bar	35 Nm	2	24 V DC	1082,–
Z65	Normaal gesloten/open	1,2 – 6 bar	35 Nm	2	230 V AC	1082,–
Z66	–	1,2 – 6 bar	70 Nm	–	–	839,–
Z67	Normaal gesloten/open	1,2 – 6 bar	70 Nm	–	24 V DC	1151,–
Z68	Normaal gesloten/open	1,2 – 6 bar	70 Nm	–	230 V AC	1151,–
Z69	–	1,2 – 6 bar	70 Nm	2	–	904,–
Z70	Normaal gesloten/open	1,2 – 6 bar	70 Nm	2	24 V DC	1216,–
Z71	Normaal gesloten/open	1,2 – 6 bar	70 Nm	2	230 V AC	1216,–
Technische gegevens						Meerprijs

Z60 – Z65: Bij 1,2 bar bedrijfsdruk alleen tot hoogte H < 1665 mm

Pneumatische enkelwerkende aandrijvingen

[10]	Klepstand Veiligheids-functie	Werkende druk	Koppel min.	Eindschakelaar	Magneetventiel	
Z72	Drukloos gesloten/open	6 bar	30 Nm	–	–	994,–
Z73	Spanningsloos en drukloos gesloten/open	6 bar	30 Nm	–	24 V DC	1340,–
Z74	Spanningsloos en drukloos gesloten/open	6 bar	30 Nm	–	230 V AC	1340,–
Z75	Drukloos gesloten/open	6 bar	30 Nm	2	–	1060,–
Z76	Spanningsloos en drukloos gesloten/open	6 bar	30 Nm	2	24 V DC	1404,–
Z77	Spanningsloos en drukloos gesloten/open	6 bar	30 Nm	2	230 V AC	1404,–
Technische gegevens						Meerprijs

Explosieveilige open-dicht servomotoren, veeurettearmotoren

[10]	Voedingsspanning	Koppel min.	Hulpschakelaar	
Z1EX	24 – 240 V AC, 24 – 240 V DC	15 Nm	2	Prijzen op aanvraag
Z3EX	24 – 240 V AC, 24 – 240 V DC	30 Nm	2	Prijzen op aanvraag
Technische gegevens				Netto meerprijs

Alleen met messing- of roestvaststalen lagerbussen (Optie 5-M, E)

Explosieveilige, pneumatische dubbelwerkende aandrijvingen

[10]	Klepstand Veiligheids-functie	Werkende druk	Koppel min.	Eindschakelaar	Magneetventiel	
Z60 EX	–	1,2 – 6 bar	35 Nm	–	–	714,–
Z61 EX	Normaal gesloten/open	1,2 – 6 bar	35 Nm	–	24 V DC	1364,–
Z62 EX	Normaal gesloten/open	1,2 – 6 bar	35 Nm	–	230 V AC	1364,–
Z63 EX	–	1,2 – 6 bar	35 Nm	2	–	1080,–
Technische gegevens						Meerprijs

Alleen met messing- of roestvaststalen lagerbussen (Optie 5-M, E)

Z60EX – Z65EX: Bij 1,2 bar bedrijfsdruk alleen tot hoogte H < 1665 mm

[10]	Klepstand Veiligheids-functie	Werkende druk	Koppel min.	Eindschakelaar	Magneetventiel	
Z64 EX	Normaal gesloten/open	1,2 – 6 bar	35 Nm	2	24 V DC	1731,-
Z65 EX	Normaal gesloten/open	1,2 – 6 bar	35 Nm	2	230 V AC	1731,-
Z66 EX	–	1,2 – 6 bar	70 Nm	–	–	849,-
Z67 EX	Normaal gesloten/open	1,2 – 6 bar	70 Nm	–	24 V DC	1498,-
Z68 EX	Normaal gesloten/open	1,2 – 6 bar	70 Nm	–	230 V AC	1498,-
Z69 EX	–	1,2 – 6 bar	70 Nm	2	–	1216,-
Z70 EX	Normaal gesloten/open	1,2 – 6 bar	70 Nm	2	24 V DC	1865,-
Z71 EX	Normaal gesloten/open	1,2 – 6 bar	70 Nm	2	230 V AC	1865,-
Technische gegevens						Meerprijs

Alleen met messing- of roestvaststalen lagerbussen (Optie 5-M, E)
Z60EX – Z65EX: Bij 1,2 bar bedrijfsdruk alleen tot hoogte H < 1665 mm

Explosieveilige pneumatische enkelwerkende aandrijvingen

[10]	Klepstand Veiligheids-functie	Werkende druk	Koppel min.	Eindschakelaar	Magneetventiel	
Z72 EX	Drukloos gesloten/open	6 bar	30 Nm	–	–	1006,-
Z73 EX	Spanningsloos en drukloos Gesloten/Open	6 bar	30 Nm	–	24 V DC	1686,-
Z74 EX	Spanningsloos en drukloos Gesloten/Open	6 bar	30 Nm	–	230 V AC	1686,-
Z75 EX	Drukloos gesloten/open	6 bar	30 Nm	2	–	1372,-
Z76 EX	Spanningsloos en drukloos Gesloten/Open	6 bar	30 Nm	2	24 V DC	2054,-
Z77 EX	Spanningsloos en drukloos Gesloten/Open	6 bar	30 Nm	2	230 V AC	2054,-
Technische gegevens						Meerprijs

Alleen met messing- of roestvaststalen lagerbussen (Optie 5-M, E)

Oppervlak voor JZ, JZ-A2

[12]	Betekenis		JZ	JZ-A2
P1	Gepoedergecoat, RAL CLASSIC kleuren	Glansgraden: RAL 9010 50 %, RAL 9006 30 %, alle andere RAL CLASSIC kleuren 70 %	Op aanvraag	35 % van de bruto prijs
Technische gegevens			Meerprijs	

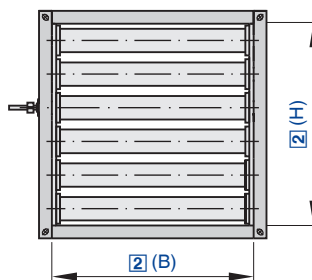

Prijzen in € excl. BTW.

JZ-AL / 1100 × 950 / ER / Z64 / NC / P1 – RAL ...

1 2 3 4 5 6

1 Serie

JZ-AL Jalouziekleppen met aluminium lamellen

2 Nominale grootte [mm]

B × H

3 Inbouwraam

Geen vermelding: zonder

ER met

4 Aanbouwdelen

Geen vermelding: zonder

Z04 – Z07 Vastzetinrichting

Z12 – Z51 Servomotoren

ZF01 – ZF15 Veerretourmotoren

Z60 – Z77 pneumatische servomotoren

5 Klepstand veiligheidsfunctie

Uitsluitend veerretourmotoren en pneumatische aandrijvingen

NO drukloos/spanningsloos OPEN

NC drukloos/spanningsloos DICHT

6 Oppervlak

Geen vermelding: standaard uitvoering

P1 Gepoedercoat, RAL CLASSIC kleur opgeven

S3 geanodiseerd, kleur EURAS-standaard E6-C-0

Glansgraad

RAL 9010 50 %

RAL 9006 30 %

Alle andere RAL-kleuren 70 %

Opmerking

Tussenafmetingen in breedte tegen de prijs van de eerstvolgende grotere afmeting.

JZ-AL

[2]											
H / B	200	300	400	500	600	700	800	900	1000	1100	1200
100	87,-	91,-	96,-	101,-	103,-	108,-	114,-	115,-	121,-	124,-	128,-
150	102,-	108,-	114,-	118,-	124,-	128,-	134,-	138,-	145,-	151,-	156,-
200	115,-	123,-	128,-	136,-	143,-	146,-	154,-	161,-	168,-	176,-	182,-
250	131,-	138,-	145,-	154,-	162,-	168,-	176,-	183,-	193,-	201,-	211,-
300	145,-	154,-	163,-	171,-	182,-	188,-	196,-	204,-	216,-	225,-	237,-
350	160,-	170,-	179,-	191,-	201,-	207,-	218,-	228,-	239,-	250,-	261,-
400	174,-	185,-	196,-	207,-	219,-	227,-	241,-	252,-	262,-	274,-	285,-
450	189,-	201,-	213,-	226,-	238,-	248,-	262,-	275,-	286,-	298,-	311,-
500	203,-	216,-	230,-	243,-	259,-	271,-	284,-	297,-	312,-	324,-	338,-
550	217,-	231,-	247,-	261,-	276,-	291,-	304,-	319,-	334,-	348,-	363,-
600	231,-	248,-	262,-	279,-	297,-	311,-	325,-	341,-	359,-	374,-	389,-
650	246,-	262,-	279,-	296,-	314,-	328,-	346,-	363,-	381,-	398,-	413,-
700	259,-	279,-	292,-	312,-	333,-	348,-	366,-	384,-	403,-	421,-	441,-
750	274,-	295,-	311,-	332,-	349,-	367,-	386,-	406,-	427,-	446,-	467,-
800	287,-	308,-	325,-	348,-	368,-	386,-	411,-	430,-	450,-	469,-	491,-
850	302,-	323,-	344,-	366,-	388,-	409,-	431,-	450,-	474,-	494,-	516,-
900	316,-	338,-	361,-	384,-	409,-	430,-	450,-	472,-	496,-	517,-	544,-
Bruto prijs											

[2]											
H / B	200	300	400	500	600	700	800	900	1000	1100	1200
950	332,-	354,-	379,-	403,-	428,-	448,-	472,-	495,-	520,-	545,-	571,-
1000	345,-	368,-	396,-	421,-	447,-	468,-	494,-	517,-	545,-	570,-	597,-
Bruto prijs											

Optie 3-ER
Montageframe voor JZ-AL

[2]											
H / B	200	300	400	500	600	700	800	900	1000	1100	1200
100	47,-	52,-	55,-	58,-	60,-	66,-	68,-	73,-	77,-	80,-	83,-
150	49,-	53,-	58,-	60,-	63,-	67,-	71,-	74,-	78,-	81,-	86,-
200	52,-	55,-	58,-	62,-	64,-	68,-	73,-	77,-	79,-	82,-	86,-
250	53,-	58,-	60,-	64,-	66,-	71,-	74,-	78,-	81,-	84,-	87,-
300	55,-	58,-	62,-	64,-	68,-	73,-	77,-	79,-	81,-	84,-	87,-
350	58,-	60,-	64,-	66,-	71,-	74,-	78,-	81,-	84,-	87,-	92,-
400	58,-	62,-	64,-	68,-	73,-	77,-	79,-	81,-	86,-	89,-	94,-
450	60,-	64,-	66,-	71,-	74,-	78,-	81,-	84,-	89,-	93,-	97,-
500	62,-	64,-	68,-	73,-	77,-	79,-	81,-	86,-	92,-	96,-	101,-
550	64,-	66,-	71,-	74,-	78,-	80,-	84,-	87,-	93,-	96,-	101,-
600	64,-	68,-	73,-	77,-	79,-	81,-	86,-	91,-	94,-	97,-	102,-
650	66,-	71,-	74,-	78,-	81,-	84,-	89,-	92,-	96,-	97,-	103,-
700	68,-	73,-	77,-	79,-	81,-	87,-	92,-	94,-	98,-	102,-	107,-
750	71,-	74,-	78,-	81,-	84,-	91,-	93,-	96,-	101,-	104,-	109,-
800	73,-	77,-	79,-	81,-	86,-	92,-	94,-	97,-	102,-	104,-	109,-
850	74,-	78,-	81,-	84,-	89,-	93,-	96,-	101,-	104,-	108,-	114,-
900	77,-	79,-	81,-	86,-	92,-	94,-	98,-	102,-	108,-	110,-	115,-
950	78,-	81,-	84,-	89,-	93,-	96,-	101,-	104,-	108,-	112,-	115,-
1000	81,-	82,-	87,-	92,-	96,-	98,-	103,-	108,-	110,-	115,-	118,-
Bruto prijs											

Aanbouwdelen
Vastzetinrichting en eindschakelaar – Prijzen uitsluitend geldig bij fabrieksmontage op de jalouzieklep.

[4]	Beschrijving	Eindschakelaar	Functie	
Z04	Vergrendeling	–	–	28,-
Z05	Vergrendeling	1	Klepstand DICHT	66,-
Z06	Vergrendeling	1	Klepstand OPEN	66,-
Z07	Vergrendeling	2	Klepstand DICHT en OPEN	93,-
ZS99	verlengde aandrijfjas, 12 mm ronde as	–	–	35,-
ZS991	Aandrijfjas (ca. 80 mm) met 25 mm vierkant 9 × 9	–	–	35,-
Technische gegevens				Meerprijs

Open-dicht servomotoren

[4]	Beschrijving	Koppel min.	Hulpschakelaar	
Z12	100 – 240 V AC	20 Nm	–	284,-
Z14	24 V AC/DC	20 Nm	–	284,-
Z16	100 – 240 V AC	20 Nm	2	353,-
Z18	24 V AC/DC	20 Nm	2	353,-
Z42	100 – 240 V AC	5 Nm	–	250,-
Z43	100 – 240 V AC	10 Nm	–	271,-
Technische gegevens				Meerprijs

Aandrijving selecteren aan de hand van minimale draaimomenten afhankelijk van de grootte.

[4]	Beschrijving	Koppel min.	Hulpschakelaar	
Z44	24 V AC/DC	5 Nm	–	250,-
Z45	24 V AC/DC	10 Nm	–	271,-
Z46	100 – 240 V AC	5 Nm	2	321,-
Z47	100 – 240 V AC	10 Nm	2	340,-
Z48	24 V AC/DC	5 Nm	2	321,-
Z49	24 V AC/DC	10 Nm	2	340,-
Technische gegevens				Meerprijs

Aandrijving selecteren aan de hand van minimale draaimomenten afhankelijk van de grootte.

Open-dicht servomotoren, snellopend

[4]	Beschrijving	Koppel min.	Hulpschakelaar	
ZS21	24 V AC/DC	16 Nm	–	471,-
ZS22	24 V AC/DC	16 Nm	2	542,-
Technische gegevens				Meerprijs

Open-dicht servomotoren, veerretourmotoren

[4]	Beschrijving	Koppel min.	Hulpschakelaar	
ZF01	24 V AC/DC	10 Nm	–	388,-
ZF02	24 – 240 V AC, 24 – 125 V DC	10 Nm	–	458,-
ZF03	24 V AC/DC	10 Nm	2	442,-
ZF04	24 – 240 V AC, 24 – 125 V DC	10 Nm	2	526,-
ZF06	24 V AC/DC	20 Nm	–	492,-
ZF07	24 – 240 V AC, 24 – 125 V DC	20 Nm	–	524,-
ZF08	24 V AC/DC	20 Nm	2	525,-
ZF09	24 – 240 V AC, 24 – 125 V DC	20 Nm	2	554,-
Technische gegevens				Meerprijs

Modulerende servomotoren

[4]	Beschrijving	Koppel min.	
Z20	24 V AC/DC	20 Nm	420,-
Z51	24 V AC/DC	10 Nm	406,-
Technische gegevens		Meerprijs	

Modulerende servomotoren, veerretourmotoren

[4]	Beschrijving	Koppel min.	
ZF05	24 V AC/DC	10 Nm	526,-
ZF10	24 V AC/DC	20 Nm	565,-
Technische gegevens		Meerprijs	

Aandrijving selecteren aan de hand van minimale draaimomenten afhankelijk van de grootte.

Pneumatisch dubbelwerkende servomotor

[4]	Klepstand Veiligheidsfunctie	Werkende druk	Koppel min.	Eindschakelaar	Magneetventiel	
Z60	–	1,2 – 6 bar	35 Nm	–	–	703,-
Z61	Normaal gesloten/open	1,2 – 6 bar	35 Nm	–	24 V DC	1017,-
Z62	Normaal gesloten/open	1,2 – 6 bar	35 Nm	–	230 V AC	1017,-
Z63	–	1,2 – 6 bar	35 Nm	2	–	767,-
Z64	Normaal gesloten/open	1,2 – 6 bar	35 Nm	2	24 V DC	1082,-
Z65	Normaal gesloten/open	1,2 – 6 bar	35 Nm	2	230 V AC	1082,-
Z66	–	1,2 – 6 bar	70 Nm	–	–	839,-
Z67	Normaal gesloten/open	1,2 – 6 bar	70 Nm	–	24 V DC	1151,-
Z68	Normaal gesloten/open	1,2 – 6 bar	70 Nm	–	230 V AC	1151,-
Z69	–	1,2 – 6 bar	70 Nm	2	–	904,-
Z70	Normaal gesloten/open	1,2 – 6 bar	70 Nm	2	24 V DC	1216,-
Z71	Normaal gesloten/open	1,2 – 6 bar	70 Nm	2	230 V AC	1216,-
Technische gegevens						Meerprijs

Z60 – Z65: Bij 1,2 bar bedrijfsdruk alleen tot hoogte H ≤ 650 mm

Pneumatische enkelwerkende aandrijvingen

[4]	Klepstand veiligheidsfunctie	Werkende druk	Koppel min.	Eindschakelaar	Magneetventiel	
Z72	Drukloos gesloten/open	6 bar	30 Nm	–	–	994,-
Z73	Spanningsloos en drukloos Gesloten/Open	6 bar	30 Nm	–	24 V DC	1340,-
Z74	Spanningsloos en drukloos Gesloten/Open	6 bar	30 Nm	–	230 V AC	1340,-
Z75	Drukloos gesloten/open	6 bar	30 Nm	2	–	1060,-
Z76	Spanningsloos en drukloos Gesloten/Open	6 bar	30 Nm	2	24 V DC	1404,-
Z77	Spanningsloos en drukloos Gesloten/Open	6 bar	30 Nm	2	230 V AC	1404,-
Technische gegevens						Meerprijs

Oppervlak voor JZ-AL

[6]	Betekenis	Betekenis	JZ-AL
P1	Gepoedercoat, RAL CLASSIC kleuren	Glansgraden: RAL 9010 50 %, RAL 9006 30 %, alle andere RAL CLASSIC kleuren 70 %	50 % van de basisprijs
S3	Geanodiseerd volgens Euras-standaard E6-C-0	Geanodiseerd volgens Euras-standaard E6-C-0	40 % van de basisprijs
Technische gegevens			Meerprijs

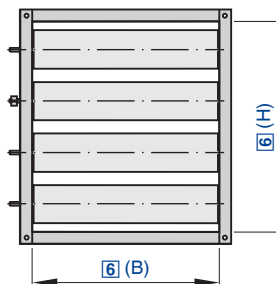

Voor het luchtdicht afsluiten van luchttechnische installaties

JZ-HL - G - E - V - L / 1000 × 1005 / ER / Z64 / NC / P1 - RAL ...

1	2	3	4	5	6	7	8	9	10
---	---	---	---	---	---	---	---	---	----

1 Serie

JZ-HL luchtdichte jalouzieklep, lekkage bij gesloten jalouzieklep volgens EN 1751, klasse 1 – 2

2 Kanaalaansluiting

Geen vermelding: aan beide zijde op de hoeken geboord

G Flensboring aan beide zijden (hoekboring vervalt)

3 Lagerbussen

Geen vermelding: kunststof lagerbussen

M Messing lagerbussen

E RVS lagerbussen

4 Uitvoering lamellen

Alleen voor verzinkte jalouziekleppen met messing- of roestvast staal lagerbussen

V versterkte lamellen vanaf breedte 800 mm leverbaar

5 Bedieningszijde

Geen vermelding: rechts

L links

6 Nominale grootte [mm]

B × H

B > 2000 = breedte gedeeld

H > 1995 = hoogte gedeeld

7 Inbouwraam

Geen vermelding: zonder

ER met (alleen kanaalaansluiting G)

8 Aanbouwdelen

Geen vermelding: zonder

Z04 – Z07 Vastzetinrichting

Z12 – Z51 Servomotoren

ZF01 – ZF15 Veerretourmotoren

Z60 – Z77 pneumatische servomotoren

Explosieveilige aandrijvingen

Z1EX, Z3EX Elektrisch

Z60EX – Z77EX Pneumatisch

9 Klepstand veiligheidsfunctie

Uitsluitend veerretourmotoren en pneumatische aandrijvingen

NO drukloos/spanningsloos OPEN

NC drukloos/spanningsloos DICHT

10 Oppervlak

Geen vermelding: standaard uitvoering

P1 Gepoedercoat, RAL CLASSIC kleur opgeven

Glansgraad

RAL 9010 50 %

RAL 9006 30 %

Alle andere RAL-kleuren 70 %

Opmerking

Tussenafmeting(en) telkens tegen de prijs van de eerstvolgende grotere afmeting(en).

Jalouziekleppen buiten de opgegeven afmetingreeks worden in delen uitgeleverd.

Prijzen voor B- of H-afmeting gedeelde jalouziekleppen worden door optelling van ongedeelde jalouziekleppen berekend.

Prijzen in € excl. BTW.



JZ-HL

Dichtheidsklasse 1 – 2

[6]									
H / B	400	600	800	1000	1200	1400	1600	1800	2000
345	191,-	216,-	238,-	263,-	292,-	318,-	345,-	368,-	392,-
510	259,-	283,-	315,-	346,-	380,-	411,-	445,-	472,-	500,-
675	313,-	348,-	384,-	420,-	458,-	495,-	534,-	572,-	602,-
840	374,-	412,-	452,-	490,-	533,-	579,-	626,-	665,-	707,-
1005	431,-	470,-	518,-	570,-	626,-	671,-	723,-	770,-	816,-
1170	484,-	529,-	585,-	631,-	685,-	743,-	806,-	855,-	905,-
1335	536,-	592,-	644,-	695,-	760,-	802,-	889,-	946,-	999,-
1500	594,-	650,-	712,-	770,-	840,-	914,-	986,-	1049,-	1107,-
1665	655,-	715,-	779,-	843,-	924,-	996,-	1078,-	1140,-	1211,-
1830	714,-	775,-	849,-	914,-	1003,-	1083,-	1166,-	1229,-	1296,-
1995	775,-	840,-	915,-	986,-	1080,-	1165,-	1262,-	1331,-	1402,-
Bruto prijs									

Optie 2-G

Raam aan beide zijden geperforeerd voor JZ-HL

[6]									
H / B	400	600	800	1000	1200	1400	1600	1800	2000
345	21,-	24,-	28,-	32,-	34,-	38,-	40,-	43,-	49,-
510	23,-	28,-	32,-	34,-	38,-	40,-	43,-	47,-	52,-
675	28,-	32,-	33,-	37,-	40,-	42,-	47,-	50,-	53,-
840	30,-	33,-	37,-	39,-	42,-	44,-	49,-	53,-	55,-
1005	33,-	35,-	39,-	42,-	44,-	49,-	53,-	55,-	58,-
1170	35,-	39,-	40,-	44,-	49,-	53,-	55,-	58,-	60,-
1335	38,-	40,-	43,-	49,-	52,-	54,-	58,-	59,-	64,-
1500	40,-	43,-	47,-	50,-	54,-	56,-	59,-	63,-	66,-
1665	42,-	44,-	50,-	53,-	56,-	58,-	62,-	66,-	68,-
1830	44,-	49,-	53,-	55,-	58,-	62,-	64,-	68,-	72,-
1995	49,-	53,-	55,-	58,-	60,-	64,-	67,-	71,-	74,-
Meerprijs									

Optie 3-M, E

[6]		
H	M	E
345	32,-	99,-
510	45,-	144,-
675	58,-	189,-
840	73,-	235,-
1005	87,-	279,-
Meerprijs		

[6]		
H	M	E
1170	99,-	324,-
1335	114,-	368,-
1500	127,-	413,-
1665	141,-	458,-
1830	155,-	503,-
1995	168,-	548,-
Meerprijs		

Optie 4-V

Versterkte lamellen voor JZ-HL

[6]								
H / B	800	1000	1200	1400	1600	1800	2000	
345	119,-	131,-	146,-	164,-	176,-	188,-	203,-	
510	176,-	195,-	218,-	244,-	260,-	282,-	303,-	
675	234,-	259,-	291,-	324,-	346,-	371,-	404,-	
840	291,-	321,-	361,-	403,-	431,-	464,-	503,-	
1005	348,-	384,-	432,-	484,-	515,-	556,-	602,-	
1170	405,-	447,-	503,-	563,-	601,-	648,-	704,-	
1335	463,-	512,-	575,-	642,-	686,-	738,-	802,-	
1500	518,-	575,-	644,-	723,-	771,-	832,-	903,-	
1665	577,-	637,-	716,-	801,-	855,-	923,-	1003,-	
1830	633,-	701,-	787,-	882,-	941,-	1015,-	1101,-	
1995	692,-	763,-	859,-	962,-	1028,-	1107,-	1200,-	
Meerprijs								

Optie 7-ER

Inbouwraam voor JZ-HL-G

[6]									
H / B	400	600	800	1000	1200	1400	1600	1800	2000
345	62,-	70,-	78,-	84,-	93,-	98,-	108,-	115,-	121,-
510	67,-	77,-	82,-	92,-	97,-	103,-	114,-	119,-	126,-
675	75,-	81,-	92,-	97,-	103,-	114,-	119,-	126,-	136,-
840	81,-	87,-	96,-	103,-	110,-	118,-	126,-	134,-	142,-
1005	87,-	94,-	102,-	110,-	115,-	125,-	133,-	142,-	146,-
1170	93,-	101,-	108,-	115,-	123,-	131,-	138,-	145,-	153,-
1335	98,-	108,-	115,-	123,-	128,-	137,-	144,-	153,-	159,-
1500	107,-	114,-	120,-	128,-	136,-	144,-	151,-	159,-	167,-
1665	114,-	119,-	126,-	136,-	143,-	151,-	158,-	167,-	173,-
1830	118,-	126,-	134,-	143,-	146,-	155,-	164,-	171,-	179,-
1995	124,-	131,-	139,-	146,-	154,-	163,-	170,-	177,-	185,-
Meerprijs									

Aanbouwdelen – Prijzen uitsluitend geldig bij fabrieksmontage op de jalouzieklep.

Vastzetinrichting en eindschakelaar

[8]	Beschrijving	Eindschakelaar	Functie	
Z04	Vergrendeling	-	-	28,-
Z05	Vergrendeling	1	Klepstand DICHT	66,-
Z06	Vergrendeling	1	Klepstand OPEN	66,-
Z07	Vergrendeling	2	Klepstand DICHT en OPEN	93,-
ZS99	verlengde aandrijfas, 12 mm ronde as	-	-	35,-
ZS991	Aandrijfas (ca. 80 mm) met 25 mm vierkant 9 × 9	-	-	35,-
ZS992	Aandrijfas met 25 mm vierkant 10 × 10	-	-	35,-
Technische gegevens				Meerprijs

Open-dicht servomotoren

[8]	Beschrijving	Koppel min.	Hulpschakelaar	
Z12	100 – 240 V AC	20 Nm	–	284,-
Z13	100 – 240 V AC	40 Nm	–	421,-
Z14	24 V AC	20 Nm	–	284,-
Z15	24 V AC	40 Nm	–	421,-
Z16	100 – 240 V AC	20 Nm	2	353,-
Z17	100 – 240 V AC	40 Nm	2	491,-
Z18	24 V AC	20 Nm	2	353,-
Z19	24 V AC	40 Nm	2	491,-
Z43	100 – 240 V AC	10 Nm	–	271,-
Z45	24 V AC	10 Nm	–	271,-
Z47	100 – 240 V AC	10 Nm	2	340,-
Z49	24 V AC	10 Nm	2	340,-
Technische gegevens				Meerprijs

Open-dicht servomotoren, snellopend

[8]	Beschrijving	Koppel min.	Hulpschakelaar	
ZS21	24 V AC/DC	16 Nm	–	471,-
ZS22	24 V AC/DC	16 Nm	2	542,-
Technische gegevens				Meerprijs

Open-dicht servomotoren, veerretourmotoren

[8]	Beschrijving	Koppel min.	Hulpschakelaar	
ZF01	24 V AC/DC	10 Nm	–	388,-
ZF02	24 – 240 V AC, 24 – 125 V DC	10 Nm	–	458,-
ZF03	24 V AC/DC	10 Nm	2	442,-
ZF04	24 – 240 V AC, 24 – 125 V DC	10 Nm	2	526,-
ZF06	24 V AC/DC	20 Nm	–	492,-
ZF07	24 – 240 V AC, 24 – 125 V DC	20 Nm	–	524,-
ZF08	24 V AC/DC	20 Nm	2	525,-
ZF09	24 – 240 V AC, 24 – 125 V DC	20 Nm	2	554,-
ZF11	24 V AC/DC	30 Nm	–	890,-
ZF12	24 – 240 V AC, 24 – 125 V DC	30 Nm	–	1022,-
ZF13	24 V AC/DC	30 Nm	2	953,-
ZF14	24 – 240 V AC, 24 – 125 V DC	30 Nm	2	1086,-
Technische gegevens				Meerprijs

Modulerende servomotoren

[8]	Beschrijving	Koppel min.	
Z20	24 V AC/DC	20 Nm	420,-
Z21	24 V AC/DC	40 Nm	541,-
Z51	24 V AC/DC	10 Nm	406,-
Technische gegevens			Meerprijs

Modulerende servomotoren, veerretourmotoren

[8]	Beschrijving	Koppel min.	
ZF05	24 V AC/DC	10 Nm	526,-
ZF10	24 V AC/DC	20 Nm	565,-
ZF15	24 V AC/DC	30 Nm	1039,-
Technische gegevens			Meerprijs

Pneumatisch dubbelwerkende servomotor

[8]	Klepstand Veiligheidsfunctie	Werkende druk	Koppel min.	Eindschakelaar	Magneetventiel	
Z60	–	1,2 – 6 bar	35 Nm	–	–	703,–
Z61	Normaal gesloten/open	1,2 – 6 bar	35 Nm	–	24 V DC	1017,–
Z62	Normaal gesloten/open	1,2 – 6 bar	35 Nm	–	230 V AC	1017,–
Z63	–	1,2 – 6 bar	35 Nm	2	–	767,–
Z64	Normaal gesloten/open	1,2 – 6 bar	35 Nm	2	24 V DC	1082,–
Z65	Normaal gesloten/open	1,2 – 6 bar	35 Nm	2	230 V AC	1082,–
Z66	–	1,2 – 6 bar	70 Nm	–	–	839,–
Z67	Normaal gesloten/open	1,2 – 6 bar	70 Nm	–	24 V DC	1151,–
Z68	Normaal gesloten/open	1,2 – 6 bar	70 Nm	–	230 V AC	1151,–
Z69	–	1,2 – 6 bar	70 Nm	2	–	904,–
Z70	Normaal gesloten/open	1,2 – 6 bar	70 Nm	2	24 V DC	1216,–
Z71	Normaal gesloten/open	1,2 – 6 bar	70 Nm	2	230 V AC	1216,–
Technische gegevens						Meerprijs

Z60 – Z65: Rekening houden met minimale draaimoment van de jalouzieklep en afhankelijk van bedrijfsdruk selecteren.

Pneumatische enkelwerkende aandrijvingen

[8]	Klepstand Veiligheidsfunctie	Werkende druk	Koppel min.	Eindschakelaar	Magneetventiel	
Z72	Drukloos gesloten/open	6 bar	30 Nm	–	–	994,–
Z73	Spanningsloos en drukloos gesloten/open	6 bar	30 Nm	–	24 V DC	1340,–
Z74	Spanningsloos en drukloos gesloten/open	6 bar	30 Nm	–	230 V AC	1340,–
Z75	Drukloos gesloten/open	6 bar	30 Nm	2	–	1060,–
Z76	Spanningsloos en drukloos gesloten/open	6 bar	30 Nm	2	24 V DC	1404,–
Z77	Spanningsloos en drukloos gesloten/open	6 bar	30 Nm	2	230 V AC	1404,–
Technische gegevens						Meerprijs

Explosieveilige open-dicht servomotoren, veeretourmotoren

[8]	Voedingsspanning	Koppel min.	Hulpschakelaar	
Z1EX	24 – 240 V AC, 24 – 240 V DC	15 Nm	2	1103,–
Z3EX	24 – 240 V AC, 24 – 240 V DC	30 Nm	2	1510,–
Technische gegevens				Netto meerprijs

Alleen met messing- of roestvaststalen lagerbussen (Optie 3-M, E)

Explosieveilige, pneumatische dubbelwerkende aandrijvingen

[8]	Klepstand Veiligheidsfunctie	Werkende druk	Koppel min.	Eindschakelaar	Magneetventiel	
Z60 EX	–	1,2 – 6 bar	35 Nm	–	–	714,–
Z61 EX	Normaal gesloten/open	1,2 – 6 bar	35 Nm	–	24 V DC	1364,–
Z62 EX	Normaal gesloten/open	1,2 – 6 bar	35 Nm	–	230 V AC	1364,–
Z63 EX	–	1,2 – 6 bar	35 Nm	2	–	1080,–
Z64 EX	Normaal gesloten/open	1,2 – 6 bar	35 Nm	2	24 V DC	1731,–
Z65 EX	Normaal gesloten/open	1,2 – 6 bar	35 Nm	2	230 V AC	1731,–
Z66 EX	–	1,2 – 6 bar	70 Nm	–	–	849,–
Z67 EX	Normaal gesloten/open	1,2 – 6 bar	70 Nm	–	24 V DC	1498,–
Z68 EX	Normaal gesloten/open	1,2 – 6 bar	70 Nm	–	230 V AC	1498,–
Z69 EX	–	1,2 – 6 bar	70 Nm	2	–	1216,–
Z70 EX	Normaal gesloten/open	1,2 – 6 bar	70 Nm	2	24 V DC	1865,–
Z71 EX	Normaal gesloten/open	1,2 – 6 bar	70 Nm	2	230 V AC	1865,–
Technische gegevens						Meerprijs

Alleen met messing- of roestvaststalen lagerbussen (Optie 3-M, E)

Z60EX – Z65EX: Bij 1,2 bar bedrijfsdruk alleen tot hoogte H < 1665 mm

Explosieveilige pneumatische enkelwerkende aandrijvingen

[8]	Klepstand Veiligheidsfunctie	Werkende druk	Koppel min.	Eindschakelaar	Magneetventiel	
Z72 EX	Drukloos gesloten/open	6 bar	30 Nm	–	–	1006,-
Z73 EX	Spanningsloos en drukloos Gesloten/Open	6 bar	30 Nm	–	24 V DC	1686,-
Z74 EX	Spanningsloos en drukloos Gesloten/Open	6 bar	30 Nm	–	230 V AC	1686,-
Z75 EX	Drukloos Gesloten/Open	6 bar	30 Nm	2	–	1372,-
Z76 EX	Spanningsloos en drukloos Gesloten/Open	6 bar	30 Nm	2	24 V DC	2054,-
Z77 EX	Spanningsloos en drukloos Gesloten/Open	6 bar	30 Nm	2	230 V AC	2054,-
Technische gegevens						Meerprijs

Alleen met messing- of roestvaststalen lagerbussen (Optie 3-M, E)

Oppervlak voor JZ-HL

[10]	Betekenis		JZ-HL
P1	Gepoedercoat, RAL CLASSIC kleuren	Glansgraden: RAL 9010 50 %, RAL 9006 30 %, alle andere RAL CLASSIC kleuren 70 %	Op aanvraag
Technische gegevens			Meerprijs

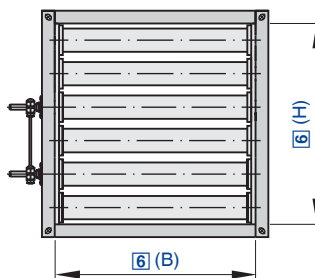

Prijzen in € excl. BTW.

JZ-HL-AL / 1200 × 800 / ER / Z64 / NO / P1 – RAL ...

1 2 3 4 5 6

1 Serie

JZ-HL-AL luchtdichte jalouzieklep van aluminium, lekkage bij gesloten jalouzieklep volgens EN 1751, klasse 2

2 Nominale grootte [mm]

B × H

3 Inbouwraam

Geen vermelding: zonder

ER met inbouwraam

4 Aanbouwdelen

Z04 Vastzetinrichting

Z05 – Z07 Vastzetinrichting en eindschakelaar

Z12 – Z51 Servomotoren

ZF01 – ZF15 Veerretourmotoren

Z60 – Z77 pneumatische servomotoren

5 Klepstand veiligheidsfunctie

Uitsluitend veerretourmotoren en pneumatische aandrijvingen

NO drukloos/spanningsloos OPEN

NC drukloos/spanningsloos DICHT

6 Oppervlak

Geen vermelding: standaard uitvoering

P1 Gepoedercoat, RAL CLASSIC kleur opgeven

S3 geanodiseerd, kleur EURAS-standaard E6-C-0

Glansgraad

RAL 9010 50 %

RAL 9006 30 %

Alle andere RAL-kleuren 70 %

Opmerking

Jalouzieklep kan niet zonder aanbouwdeel geleverd worden (minstens Z04 moet besteld worden).

JZ-HL-AL

Dichtheidsklasse 1 – 2

[2]											
H / B	200	300	400	500	600	700	800	900	1000	1100	1200
100	123,-	129,-	135,-	143,-	146,-	155,-	161,-	167,-	175,-	180,-	186,-
150	143,-	151,-	157,-	165,-	174,-	181,-	188,-	196,-	203,-	212,-	219,-
200	162,-	172,-	179,-	188,-	198,-	205,-	215,-	224,-	235,-	243,-	252,-
250	182,-	192,-	202,-	213,-	223,-	233,-	244,-	254,-	264,-	275,-	286,-
300	202,-	213,-	224,-	236,-	248,-	259,-	270,-	282,-	294,-	307,-	319,-
350	222,-	234,-	247,-	260,-	274,-	285,-	297,-	310,-	324,-	338,-	351,-
400	241,-	255,-	270,-	284,-	298,-	310,-	325,-	341,-	353,-	368,-	382,-
450	261,-	276,-	291,-	307,-	323,-	338,-	353,-	369,-	384,-	400,-	414,-
500	282,-	297,-	315,-	331,-	348,-	364,-	382,-	397,-	414,-	431,-	448,-
550	300,-	318,-	338,-	354,-	372,-	391,-	408,-	426,-	444,-	462,-	479,-
600	321,-	340,-	358,-	379,-	399,-	416,-	435,-	454,-	475,-	494,-	515,-
650	339,-	361,-	381,-	401,-	422,-	443,-	463,-	483,-	504,-	525,-	544,-
700	359,-	382,-	403,-	424,-	447,-	468,-	490,-	512,-	532,-	555,-	577,-
750	380,-	404,-	424,-	448,-	471,-	493,-	516,-	540,-	563,-	587,-	611,-
800	398,-	423,-	445,-	472,-	495,-	518,-	545,-	569,-	593,-	617,-	641,-
850	418,-	444,-	468,-	494,-	520,-	546,-	572,-	597,-	623,-	648,-	675,-
900	437,-	464,-	492,-	518,-	546,-	573,-	599,-	624,-	654,-	679,-	708,-
Bruto prijs											

Jalouziekleppen, buitenluchtroosters, geluiddempers

[2]											
H / B	200	300	400	500	600	700	800	900	1000	1100	1200
950	458,-	486,-	514,-	542,-	572,-	599,-	626,-	654,-	683,-	711,-	740,-
1000	477,-	506,-	537,-	567,-	597,-	624,-	654,-	683,-	714,-	744,-	774,-
Bruto prijs											

Option 3-ER
Inbouwraam voor JZ-LL-AL, JZ-HL-AL

[2]											
H / B	200	300	400	500	600	700	800	900	1000	1100	1200
100	47,-	52,-	55,-	58,-	60,-	66,-	68,-	73,-	77,-	80,-	83,-
150	49,-	53,-	58,-	60,-	63,-	67,-	71,-	74,-	78,-	81,-	86,-
200	52,-	55,-	58,-	62,-	64,-	68,-	73,-	77,-	79,-	82,-	86,-
250	53,-	58,-	60,-	64,-	66,-	71,-	74,-	78,-	81,-	84,-	87,-
300	55,-	58,-	62,-	64,-	68,-	73,-	77,-	79,-	81,-	84,-	87,-
350	58,-	60,-	64,-	66,-	71,-	74,-	78,-	81,-	84,-	87,-	92,-
400	58,-	62,-	64,-	68,-	73,-	77,-	79,-	81,-	86,-	89,-	94,-
450	60,-	64,-	66,-	71,-	74,-	78,-	81,-	84,-	89,-	93,-	97,-
500	62,-	64,-	68,-	73,-	77,-	79,-	81,-	86,-	92,-	96,-	101,-
550	64,-	66,-	71,-	74,-	78,-	80,-	84,-	87,-	93,-	96,-	101,-
600	64,-	68,-	73,-	77,-	79,-	81,-	86,-	91,-	94,-	97,-	102,-
650	66,-	71,-	74,-	78,-	81,-	84,-	89,-	92,-	96,-	97,-	103,-
700	68,-	73,-	77,-	79,-	81,-	87,-	92,-	94,-	98,-	102,-	107,-
750	71,-	74,-	78,-	81,-	84,-	91,-	93,-	96,-	101,-	104,-	109,-
800	73,-	77,-	79,-	81,-	86,-	92,-	94,-	97,-	102,-	104,-	109,-
850	74,-	78,-	81,-	84,-	89,-	93,-	96,-	101,-	104,-	108,-	114,-
900	77,-	79,-	81,-	86,-	92,-	94,-	98,-	102,-	108,-	110,-	115,-
950	78,-	81,-	84,-	89,-	93,-	96,-	101,-	104,-	108,-	112,-	115,-
1000	81,-	82,-	87,-	92,-	96,-	98,-	103,-	108,-	110,-	115,-	118,-
Bruto prijs											

Aanbouwdelen – Prijzen alleen geldig bij fabrieksmontage
Vastzetinrichting en eindschakelaar

[4]	Beschrijving	Eindschakelaar	Functie	
Z04	Vergrendeling	–	–	28,-
Z05	Vergrendeling	1	Klepstand DICHT	66,-
Z06	Vergrendeling	1	Klepstand OPEN	66,-
Z07	Vergrendeling	2	Klepstand DICHT en OPEN	93,-
ZS99	verlengde aandrijfas, 12 mm ronde as	–	–	35,-
ZS991	Aandrijfas (ca. 80 mm) met 25 mm vierkant 9 × 9	–	–	35,-
Technische gegevens				Meerprijs

Open-dicht servomotoren

[4]	Beschrijving	Koppel min.	Hulpschakelaar	
Z12	100 – 240 V AC	20 Nm	–	284,-
Z14	24 V AC/DC	20 Nm	–	284,-
Z16	100 – 240 V AC	20 Nm	2	353,-
Z18	24 V AC/DC	20 Nm	2	353,-
Z42	100 – 240 V AC	5 Nm	–	250,-
Technische gegevens				Meerprijs

Aandrijving selecteren aan de hand van minimale draaimomenten afhankelijk van de grootte.

[4]	Beschrijving	Koppel min.	Hulpschakelaar	
Z43	100 – 240 V AC	10 Nm	–	271,–
Z44	24 V AC/DC	5 Nm	–	250,–
Z45	24 V AC/DC	10 Nm	–	271,–
Z46	100 – 240 V AC	5 Nm	2	321,–
Z47	100 – 240 V AC	10 Nm	2	340,–
Z48	24 V AC/DC	5 Nm	2	321,–
Z49	24 V AC/DC	10 Nm	2	340,–
Technische gegevens				Meerprijs

Aandrijving selecteren aan de hand van minimale draaimomenten afhankelijk van de grootte.

Open-Dicht servomotoren, snellopend

[4]	Beschrijving	Koppel min.	Hulpschakelaar	
ZS21	24 V AC/DC	16 Nm	–	471,–
ZS22	24 V AC/DC	16 Nm	2	542,–
Technische gegevens				Meerprijs

Open-dicht servomotoren, veerretourmotoren

[4]	Beschrijving	Koppel min.	Hulpschakelaar	
ZF01	24 V AC/DC	10 Nm	–	388,–
ZF02	24 – 240 V AC, 24 – 125 V DC	10 Nm	–	458,–
ZF03	24 V AC/DC	10 Nm	2	442,–
ZF04	24 – 240 V AC, 24 – 125 V DC	10 Nm	2	526,–
ZF06	24 V AC/DC	20 Nm	–	492,–
ZF07	24 – 240 V AC, 24 – 125 V DC	20 Nm	–	524,–
ZF08	24 V AC/DC	20 Nm	2	525,–
ZF09	24 – 240 V AC, 24 – 125 V DC	20 Nm	2	554,–
Technische gegevens				Meerprijs

Modulerende servomotoren

[4]	Beschrijving	Koppel min.	
Z20	24 V AC/DC	20 Nm	420,–
Z51	24 V AC/DC	10 Nm	406,–
Technische gegevens		Meerprijs	

Modulerende servomotoren, veerretourmotoren

[4]	Beschrijving	Koppel min.	
ZF05	24 V AC/DC	10 Nm	526,–
ZF10	24 V AC/DC	20 Nm	565,–
Technische gegevens		Meerprijs	

Aandrijving selecteren aan de hand van minimale draaimomenten afhankelijk van de grootte.

Pneumatisch dubbelwerkende servomotor

[4]	Klepstand Veiligheidsfunctie	Werkende druk	Koppel min.	Eindschakelaar	Magneetventiel	
Z60	–	1,2 – 6 bar	35 Nm	–	–	703,–
Z61	Normaal gesloten/open	1,2 – 6 bar	35 Nm	–	24 V DC	1017,–
Z62	Normaal gesloten/open	1,2 – 6 bar	35 Nm	–	230 V AC	1017,–
Z63	–	1,2 – 6 bar	35 Nm	2	–	767,–
Z64	Normaal gesloten/open	1,2 – 6 bar	35 Nm	2	24 V DC	1082,–
Z65	Normaal gesloten/open	1,2 – 6 bar	35 Nm	2	230 V AC	1082,–
Z66	–	1,2 – 6 bar	70 Nm	–	–	839,–
Z67	Normaal gesloten/open	1,2 – 6 bar	70 Nm	–	24 V DC	1151,–
Z68	Normaal gesloten/open	1,2 – 6 bar	70 Nm	–	230 V AC	1151,–
Z69	–	1,2 – 6 bar	70 Nm	2	–	904,–
Z70	Normaal gesloten/open	1,2 – 6 bar	70 Nm	2	24 V DC	1216,–
Technische gegevens						Meerprijs

Z60 – Z65: Rekening houden met minimale draaimoment van de jalouzieklep en afhankelijk van bedrijfsdruk selecteren.



[4]	Klepstand Veiligheidsfunctie	Werkende druk	Koppel min.	Eindschakelaar	Magneetventiel	
Z71	Normaal gesloten/open	1,2 – 6 bar	70 Nm	2	230 V AC	1216,-
Technische gegevens						Meerprijs

Z60 – Z65: Rekening houden met minimale draaimoment van de jalouzieklep en afhankelijk van bedrijfsdruk selecteren.

Pneumatische enkelwerkende aandrijvingen

[4]	Klepstand Veiligheidsfunctie	Werkende druk	Koppel min.	Eindschakelaar	Magneetventiel	
Z72	Drukloos gesloten/open	6 bar	30 Nm	–	–	994,-
Z73	Spanningsloos en drukloos Gesloten/Open	6 bar	30 Nm	–	24 V DC	1340,-
Z74	Spanningsloos en drukloos Gesloten/Open	6 bar	30 Nm	–	230 V AC	1340,-
Z75	Drukloos Gesloten/Open	6 bar	30 Nm	2	–	1060,-
Z76	Spanningsloos en drukloos Gesloten/Open	6 bar	30 Nm	2	24 V DC	1404,-
Z77	Spanningsloos en drukloos Gesloten/Open	6 bar	30 Nm	2	230 V AC	1404,-
Technische gegevens						Meerprijs

Oppervlakken voor JZ-LL-AL, JZ-HL-AL

[6]	Betekenis		JZ-LL-AL, JZ-HL-AL
P1	Gepoedercoat, RAL CLASSIC kleuren	Glansgraden: RAL 9010 50 %, RAL 9006 30 %, alle andere RAL CLASSIC kleuren 70 %	50 % van de basisprijs
S3	Geanodiseerd volgens Euras-standaard E6-C-0	Geanodiseerd volgens Euras-standaard E6-C-0	40 % van de bruto prijs
Technische gegevens			Meerprijs

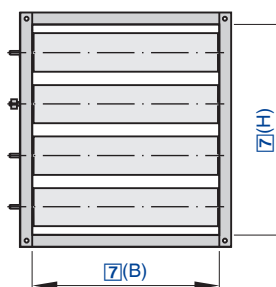

Prijzen in € excl. BTW.

In het bijzonder voor het luchtdicht afsluiten van luchttechnische installaties

JZ-LL - A2 - G - E - ... - L / 1000 x 1005 / ER / Z64 / NC / P1 - RAL ...

1	2	3	4	5	6	7	8	9	10	11
---	---	---	---	---	---	---	---	---	----	----

1 Serie

JZ-LL luchtdichte jalouzieklep, lekkage bij gesloten jalouzieklep volgens EN 1751, klasse 3 – 4

2 Materiaal

Geen opgaaf: verzinkt staal
A2 Roestvaststaal

3 Kanaalaansluiting

Geen vermelding: aan beide zijde op de hoeken geboord
G Flensboring aan beide zijden (hoekboring vervalt)

4 Lagerbussen

Geen vermelding: kunststof lagerbussen
M Messing lagerbussen
E RVS lagerbussen

5 Uitvoering lamellen

Alleen voor verzinkte jalouziekleppen met messing- of roestvast staal lagerbussen
V versterkte lamellen vanaf breedte 800 mm leverbaar

6 Bedieningszijde

Geen vermelding: rechts
L links

7 Nominale grootte [mm]

B x H
B > 2000 = breedte gedeeld
H > 1995 = hoogte gedeeld

8 Inbouwraam

Geen vermelding: zonder
ER met (alleen kanaalaansluiting G)

9 Aanbouw delen

Geen vermelding: zonder
Z04 – Z07 Vastzetinrichting
Z12 – Z51 Servomotoren
ZF01 – ZF15 Veerretourmotoren
Z60 – Z77 pneumatische servomotoren

Explosieveilige aandrijvingen

Z1EX, Z3EX Elektrisch
Z60EX – Z77EX Pneumatisch

10 Klepstand veiligheidsfunctie

Uitsluitend veerretourmotoren en pneumatische aandrijvingen
NO drukloos/spanningsloos OPEN
NC drukloos/spanningsloos DICHT

11 Oppervlak

Geen vermelding: standaard uitvoering
P1 Gepoedercoat, RAL CLASSIC kleur opgeven

Glansgraad
RAL 9010 50 %
RAL 9006 30 %
Alle andere RAL-kleuren 70 %

Opmerking

Tussenafmeting(en) telkens tegen de prijs van de eerstvolgende grotere afmeting(en).
Jalouziekleppen buiten de opgegeven afmetingreeks worden in delen uitgeleverd.
Prijzen voor B- of H-afmeting gedeelde jalouziekleppen worden door optelling van ongedeelde jalouziekleppen berekend.

JZ-LL

Dichtheidsklasse 3 – 4

[7]									
H / B	400	600	800	1000	1200	1400	1600	1800	2000
345	296,-	321,-	348,-	375,-	403,-	431,-	458,-	484,-	513,-
510	391,-	424,-	463,-	494,-	528,-	563,-	598,-	632,-	665,-
675	488,-	529,-	572,-	614,-	653,-	695,-	736,-	779,-	821,-
840	585,-	633,-	685,-	733,-	780,-	832,-	880,-	926,-	974,-
1005	682,-	738,-	796,-	852,-	947,-	1006,-	1064,-	1123,-	1182,-
1170	810,-	876,-	941,-	1007,-	1072,-	1138,-	1205,-	1270,-	1338,-
1335	905,-	980,-	1053,-	1128,-	1200,-	1273,-	1344,-	1419,-	1490,-
Bruto prijs									



[7]									
H / B	400	600	800	1000	1200	1400	1600	1800	2000
1500	1003,-	1084,-	1166,-	1247,-	1327,-	1406,-	1486,-	1566,-	1645,-
1665	1100,-	1188,-	1276,-	1366,-	1452,-	1539,-	1625,-	1715,-	1800,-
1830	1195,-	1294,-	1388,-	1486,-	1579,-	1672,-	1765,-	1860,-	1952,-
1995	1294,-	1399,-	1501,-	1603,-	1704,-	1807,-	1907,-	2009,-	2107,-
Bruto prijs									

Optie 3-G

Raam aan beide zijden geperforeerd voor JZ-LL

[7]									
H / B	400	600	800	1000	1200	1400	1600	1800	2000
345	21,-	24,-	28,-	32,-	34,-	38,-	40,-	43,-	49,-
510	23,-	28,-	32,-	34,-	38,-	40,-	43,-	47,-	52,-
675	28,-	32,-	33,-	37,-	40,-	42,-	47,-	50,-	53,-
840	30,-	33,-	37,-	39,-	42,-	44,-	49,-	53,-	55,-
1005	33,-	35,-	39,-	42,-	44,-	49,-	53,-	55,-	58,-
1170	35,-	39,-	40,-	44,-	49,-	53,-	55,-	58,-	60,-
1335	38,-	40,-	43,-	49,-	52,-	54,-	58,-	59,-	64,-
1500	40,-	43,-	47,-	50,-	54,-	56,-	59,-	63,-	66,-
1665	42,-	44,-	50,-	53,-	56,-	58,-	62,-	66,-	68,-
1830	44,-	49,-	53,-	55,-	58,-	62,-	64,-	68,-	72,-
1995	49,-	53,-	55,-	58,-	60,-	64,-	67,-	71,-	74,-
Meerprijs									

Optie 4-M, E

[7]		
H	M	E
345	32,-	99,-
510	45,-	144,-
675	58,-	189,-
840	73,-	235,-
1005	87,-	279,-
Meerprijs		

[7]		
H	M	E
1170	99,-	324,-
1335	114,-	368,-
1500	127,-	413,-
1665	141,-	458,-
1830	155,-	503,-
1995	168,-	548,-
Meerprijs		

Optie 5-V

Versterkte lamellen voor JZ-LL

[7]							
H / B	800	1000	1200	1400	1600	1800	2000
345	119,-	131,-	146,-	164,-	176,-	188,-	203,-
510	176,-	195,-	218,-	244,-	260,-	282,-	303,-
675	234,-	259,-	291,-	324,-	346,-	371,-	404,-
840	291,-	321,-	361,-	403,-	431,-	464,-	503,-
1005	348,-	384,-	432,-	484,-	515,-	556,-	602,-
1170	405,-	447,-	503,-	563,-	601,-	648,-	704,-
1335	463,-	512,-	575,-	642,-	686,-	738,-	802,-
1500	518,-	575,-	644,-	723,-	771,-	832,-	903,-
1665	577,-	637,-	716,-	801,-	855,-	923,-	1003,-
1830	633,-	701,-	787,-	882,-	941,-	1015,-	1101,-
1995	692,-	763,-	859,-	962,-	1028,-	1107,-	1200,-
Meerprijs							



Optie 8-ER

Montageframe voor JZ-LL-G

[7]									
H / B	400	600	800	1000	1200	1400	1600	1800	2000
345	62,-	70,-	78,-	84,-	93,-	98,-	108,-	115,-	121,-
510	67,-	77,-	82,-	92,-	97,-	103,-	114,-	119,-	126,-
675	75,-	81,-	92,-	97,-	103,-	114,-	119,-	126,-	136,-
840	81,-	87,-	96,-	103,-	110,-	118,-	126,-	134,-	142,-
1005	87,-	94,-	102,-	110,-	115,-	125,-	133,-	142,-	146,-
1170	93,-	101,-	108,-	115,-	123,-	131,-	138,-	145,-	153,-
1335	98,-	108,-	115,-	123,-	128,-	137,-	144,-	153,-	159,-
1500	107,-	114,-	120,-	128,-	136,-	144,-	151,-	159,-	167,-
1665	114,-	119,-	126,-	136,-	143,-	151,-	158,-	167,-	173,-
1830	118,-	126,-	134,-	143,-	146,-	155,-	164,-	171,-	179,-
1995	124,-	131,-	139,-	146,-	154,-	163,-	170,-	177,-	185,-
Meerprijs									

JZ-LL-A2

[7]									
H / B	400	600	800	1000	1200	1400	1600	1800	2000
345	1108,-	1202,-	1301,-	1396,-	1491,-	1591,-	1688,-	1786,-	1888,-
510	1347,-	1469,-	1588,-	1703,-	1819,-	1939,-	2060,-	2184,-	2307,-
675	1603,-	1741,-	1882,-	2022,-	2156,-	2301,-	2444,-	2588,-	2732,-
840	1852,-	2009,-	2179,-	2339,-	2506,-	2665,-	2828,-	2994,-	3157,-
1005	2147,-	2338,-	2530,-	2711,-	2935,-	3133,-	3328,-	3523,-	3720,-
1170	2432,-	2651,-	2855,-	3075,-	3290,-	3498,-	3714,-	3933,-	4155,-
1335	2685,-	2924,-	3159,-	3402,-	3633,-	3871,-	4106,-	4346,-	4590,-
1500	2940,-	3202,-	3459,-	3716,-	3972,-	4221,-	4483,-	4747,-	5014,-
1665	3183,-	3470,-	3753,-	4034,-	4171,-	4583,-	4866,-	5154,-	5438,-
1830	3436,-	3747,-	4047,-	4354,-	4645,-	4941,-	5250,-	5564,-	5882,-
1995	3687,-	4016,-	4343,-	4670,-	4985,-	5305,-	5631,-	5967,-	6303,-
Bruto prijs									

Optie 3-G

Raam aan beide zijden geperforeerd voor JZ-LL-A2

[7]									
H / B	400	600	800	1000	1200	1400	1600	1800	2000
345	52,-	57,-	68,-	76,-	82,-	93,-	99,-	104,-	119,-
510	55,-	68,-	74,-	82,-	93,-	97,-	104,-	115,-	124,-
675	67,-	74,-	80,-	89,-	97,-	104,-	115,-	123,-	130,-
840	71,-	79,-	89,-	96,-	104,-	108,-	121,-	130,-	135,-
1005	79,-	83,-	96,-	102,-	107,-	121,-	129,-	135,-	143,-
1170	83,-	95,-	99,-	107,-	119,-	129,-	133,-	141,-	149,-
1335	93,-	99,-	104,-	119,-	124,-	132,-	141,-	145,-	156,-
1500	97,-	104,-	115,-	123,-	132,-	136,-	145,-	155,-	160,-
1665	104,-	108,-	123,-	130,-	136,-	144,-	152,-	160,-	170,-
1830	108,-	121,-	130,-	135,-	143,-	152,-	158,-	170,-	176,-
1995	121,-	129,-	133,-	143,-	149,-	158,-	164,-	174,-	183,-
Meerprijs									

Optie 4-M, E

[7]		
H	M	E
345	32,-	99,-
510	45,-	144,-
675	58,-	189,-
840	73,-	235,-
1005	87,-	279,-
Meerprijs		

[7]			
H	M	E	
1170	99,-	324,-	
1335	114,-	368,-	
1500	127,-	413,-	
1665	141,-	458,-	
1830	155,-	503,-	
1995	168,-	548,-	
Meerprijs			

**Optie 8-ER
 Montageframe voor JZ-LL-A2-G**

[7]									
H / B	400	600	800	1000	1200	1400	1600	1800	2000
345	234,-	262,-	296,-	325,-	353,-	383,-	412,-	446,-	468,-
510	255,-	287,-	317,-	349,-	378,-	406,-	437,-	468,-	494,-
675	283,-	314,-	343,-	378,-	404,-	431,-	463,-	494,-	520,-
840	307,-	338,-	369,-	400,-	427,-	458,-	490,-	520,-	548,-
1005	335,-	363,-	395,-	427,-	450,-	486,-	515,-	548,-	572,-
1170	355,-	388,-	419,-	450,-	474,-	509,-	534,-	567,-	597,-
1335	383,-	415,-	446,-	474,-	501,-	532,-	562,-	597,-	622,-
1500	410,-	442,-	468,-	501,-	528,-	560,-	588,-	619,-	647,-
1665	434,-	464,-	494,-	528,-	555,-	584,-	616,-	647,-	674,-
1830	454,-	490,-	520,-	553,-	577,-	611,-	640,-	672,-	701,-
1995	476,-	512,-	544,-	577,-	602,-	637,-	665,-	697,-	727,-
Meerprijs									

Aanbouwdelen – Prijzen alleen geldig bij fabrieksmontage

Vastzetinrichting en eindschakelaar

[9]	Beschrijving	Eindschakelaar	Functie	
Z04	Vergrendeling	–	–	28,-
Z05	Vergrendeling	1	Klepstand DICHT	66,-
Z06	Vergrendeling	1	Klepstand OPEN	66,-
Z07	Vergrendeling	2	Klepstand DICHT en OPEN	93,-
ZS99	verlengde aandrijf- fas, 12 mm ronde as	–	–	35,-
ZS991	Aandrijf- fas (ca. 80 mm) met 25 mm vierkant 9 × 9	–	–	35,-
ZS992	Aandrijf- fas met 25 mm vierkant 10 × 10	–	–	35,-
Technische Daten				Meerprijs

Bij draaimomenten >10 Nm worden de asverlengingen ZS99, ZS991 en ZS992 dubbel uitgevoerd en moeten ook dubbel berekend worden
 ZS992 niet voor JZ-LL-A2

Open-dicht servomotoren

[9]	Beschrijving	Koppel min.	Hulpschakelaar	
Z12	100 – 240 V AC	20 Nm	–	284,-
Z13	100 – 240 V AC	40 Nm	–	421,-
Z14	24 V AC	20 Nm	–	284,-
Z15	24 V AC	40 Nm	–	421,-
Z16	100 – 240 V AC	20 Nm	2	353,-
Z17	100 – 240 V AC	40 Nm	2	491,-
Z18	24 V AC	20 Nm	2	353,-
Technische gegevens				Meerprijs

Aandrijving selecteren aan de hand van minimale draaimomenten afhankelijk van de grootte.

[9]	Beschrijving	Koppel min.	Hulpschakelaar	
Z19	24 V AC	40 Nm	2	491,-
Z43	100 – 240 V AC	10 Nm	–	271,-
Z45	24 V AC	10 Nm	–	271,-
Z47	100 – 240 V AC	10 Nm	2	340,-
Z49	24 V AC	10 Nm	2	340,-
Technische gegevens				Meerprijs

Aandrijving selecteren aan de hand van minimale draaimomenten afhankelijk van de grootte.

Open-Dicht servomotoren, snellopend

[9]	Beschrijving	Koppel min.	Hulpschakelaar	
ZS21	24 V AC/DC	16 Nm	–	471,-
ZS22	24 V AC/DC	16 Nm	2	542,-
Technische gegevens				Meerprijs

Alleen voor grootten met een draaimoment van maximaal 16 Nm.

Open-dicht servomotoren, veerretourmotoren

[9]	Beschrijving	Koppel min.	Hulpschakelaar	
ZF01	24 V AC/DC	10 Nm	–	388,-
ZF02	24 – 240 V AC, 24 – 125 V DC	10 Nm	–	458,-
ZF03	24 V AC/DC	10 Nm	2	442,-
ZF04	24 – 240 V AC, 24 – 125 V DC	10 Nm	2	526,-
ZF06	24 V AC/DC	20 Nm	–	492,-
ZF07	24 – 240 V AC, 24 – 125 V DC	20 Nm	–	524,-
ZF08	24 V AC/DC	20 Nm	2	525,-
ZF09	24 – 240 V AC, 24 – 125 V DC	20 Nm	2	554,-
ZF11	24 V AC/DC	30 Nm	–	890,-
ZF12	24 – 240 V AC, 24 – 125 V DC	30 Nm	–	1022,-
ZF13	24 V AC/DC	30 Nm	2	953,-
ZF14	24 – 240 V AC, 24 – 125 V DC	30 Nm	2	1086,-
Technische gegevens				Meerprijs

Aandrijving selecteren aan de hand van minimale draaimomenten afhankelijk van de grootte.

Modulerende servomotoren

[9]	Beschrijving	Koppel min.	
Z20	24 V AC/DC	20 Nm	420,-
Z21	24 V AC/DC	40 Nm	541,-
Z51	24 V AC/DC	10 Nm	406,-
Technische gegevens		Meerprijs	

Aandrijving selecteren aan de hand van minimale draaimomenten afhankelijk van de grootte.

Modulerende servomotoren, veerretourmotoren

[9]	Beschrijving	Koppel min.	
ZF05	24 V AC/DC	10 Nm	526,-
ZF10	24 V AC/DC	20 Nm	565,-
ZF15	24 V AC/DC	30 Nm	1039,-
Technische gegevens		Meerprijs	

Aandrijving selecteren aan de hand van minimale draaimomenten afhankelijk van de grootte.

Pneumatisch dubbelwerkende servomotor

[9]	Klepstand Veiligheidsfunctie	Werkende druk	Koppel min.	Eindschakelaar	Magneetventiel	
Z60	–	1,2 – 6 bar	35 Nm	–	–	703,–
Z61	Normaal gesloten/open	1,2 – 6 bar	35 Nm	–	24 V DC	1017,–
Z62	Normaal gesloten/open	1,2 – 6 bar	35 Nm	–	230 V AC	1017,–
Z63	–	1,2 – 6 bar	35 Nm	2	–	767,–
Z64	Normaal gesloten/open	1,2 – 6 bar	35 Nm	2	24 V DC	1082,–
Z65	Normaal gesloten/open	1,2 – 6 bar	35 Nm	2	230 V AC	1082,–
Z66	–	1,2 – 6 bar	70 Nm	–	–	839,–
Z67	Normaal gesloten/open	1,2 – 6 bar	70 Nm	–	24 V DC	1151,–
Z68	Normaal gesloten/open	1,2 – 6 bar	70 Nm	–	230 V AC	1151,–
Z69	–	1,2 – 6 bar	70 Nm	2	–	904,–
Z70	Normaal gesloten/open	1,2 – 6 bar	70 Nm	2	24 V DC	1216,–
Z71	Normaal gesloten/open	1,2 – 6 bar	70 Nm	2	230 V AC	1216,–
Technische gegevens						Meerprijs

Rekening houden met minimale draaimoment van de jalouzieklep en servomotor, afhankelijk van de druk, selecteren.

Pneumatische enkelwerkende aandrijvingen

[9]	Klepstand Veiligheidsfunctie	Werkende druk	Koppel min.	Eindschakelaar	Magneetventiel	
Z72	Drukloos gesloten/open	6 bar	30 Nm	–	–	994,–
Z73	Spanningsloos en drukloos Gesloten/Open	6 bar	30 Nm	–	24 V DC	1340,–
Z74	Spanningsloos en drukloos Gesloten/Open	6 bar	30 Nm	–	230 V AC	1340,–
Z75	Drukloos Gesloten/Open	6 bar	30 Nm	2	–	1060,–
Z76	Spanningsloos en drukloos Gesloten/Open	6 bar	30 Nm	2	24 V DC	1404,–
Z77	Spanningsloos en drukloos Gesloten/Open	6 bar	30 Nm	2	230 V AC	1404,–
Technische gegevens						Meerprijs

Explosieveilige open-dicht servomotoren, veerretourmotoren

[9]	Voedingsspanning	Koppel min.	Hulpschakelaar	
Z1EX	24 – 240 V AC, 24 – 240 V DC	15 Nm	2	1103,–
Z3EX	24 – 240 V AC, 24 – 240 V DC	30 Nm	2	1510,–
Technische gegevens				Netto meerprijs

Alleen met messing- of roestvaststalen lagerbussen (Optie 4-M, E)

Z1EX: Alleen voor nominale grootten met een draaimoment van maximaal 15 Nm.

Explosieveilige, pneumatische dubbelwerkende aandrijvingen

[9]	Klepstand Veiligheidsfunctie	Werkende druk	Koppel min.	Eindschakelaar	Magneetventiel	
Z60 EX	–	1,2 – 6 bar	35 Nm	–	–	714,–
Z61 EX	Normaal gesloten/open	1,2 – 6 bar	35 Nm	–	24 V DC	1364,–
Z62 EX	Normaal gesloten/open	1,2 – 6 bar	35 Nm	–	230 V AC	1364,–
Z63 EX	–	1,2 – 6 bar	35 Nm	2	–	1080,–
Z64 EX	Normaal gesloten/open	1,2 – 6 bar	35 Nm	2	24 V DC	1731,–
Z65 EX	Normaal gesloten/open	1,2 – 6 bar	35 Nm	2	230 V AC	1731,–
Z66 EX	–	1,2 – 6 bar	70 Nm	–	–	849,–
Z67 EX	Normaal gesloten/open	1,2 – 6 bar	70 Nm	–	24 V DC	1498,–
Z68 EX	Normaal gesloten/open	1,2 – 6 bar	70 Nm	–	230 V AC	1498,–
Z69 EX	–	1,2 – 6 bar	70 Nm	2	–	1216,–
Z70 EX	Normaal gesloten/open	1,2 – 6 bar	70 Nm	2	24 V DC	1865,–
Z71 EX	Normaal gesloten/open	1,2 – 6 bar	70 Nm	2	230 V AC	1865,–
Technische gegevens						Meerprijs

Alleen met messing- of roestvaststalen lagerbussen (Optie 4-M, E)

Rekening houden met minimale draaimoment van de jalouzieklep en servomotor, afhankelijk van de druk, selecteren.



Explosieveilige pneumatische enkelwerkende aandrijvingen

[9]	Klepstand Veiligheidsfunctie	Werkende druk	Koppel min.	Eindschakelaar	Magneetventiel	
Z72 EX	Drukloos Gesloten/Open	6 bar	30 Nm	–	–	1006,–
Z73 EX	Spanningsloos en drukloos Gesloten/Open	6 bar	30 Nm	–	24 V DC	1686,–
Z74 EX	Spanningsloos en drukloos Gesloten/Open	6 bar	30 Nm	–	230 V AC	1686,–
Z75 EX	Drukloos Gesloten/Open	6 bar	30 Nm	2	–	1372,–
Z76 EX	Spanningsloos en drukloos Gesloten/Open	6 bar	30 Nm	2	24 V DC	2054,–
Z77 EX	Spanningsloos en drukloos Gesloten/Open	6 bar	30 Nm	2	230 V AC	2054,–
Technische gegevens						Meerprijs

Alleen met messing- of roestvaststalen lagerbussen (Optie 4-M, E)

Oppervlakken voor JZ-LL, JZ-LL-A2

[11]	Betekenis		JZ-LL	JZ-LL-A2
P1	Gepoedercoat, RAL CLASSIC kleuren	Glansgraden: RAL 9010 50 %, RAL 9006 30 %, alle andere RAL CLASSIC kleuren 70 %	Op aanvraag	30 % van de basisprijs
Technische gegevens			Meerprijs	

Prijzen in € excl. BTW.

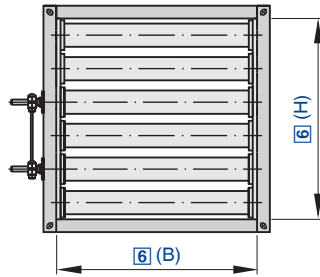

JZ-LL-AL / 1200 × 800 / ER / Z64 / NO / P1 – RAL ...

1 2 3 4 5 6

1 Serie

JZ-LL-AL luchtdichte jalouzieklep van aluminium, lekkage bij gesloten jalouzieklep volgens EN 1751, klasse 4

2 Nominale grootte [mm]

B × H

3 Inbouwraam

Geen vermelding: zonder

ER met inbouwraam

4 Aanbouwdelen

Z04 Vastzetinrichting

Z05 – Z07 Vastzetinrichting en eindschakelaar

Z12 – Z51 Servomotoren

ZF01 – ZF15 Veerretourmotoren

Z60 – Z77 pneumatische servomotoren

5 Klepstand veiligheidsfunctie

Uitsluitend veerretourmotoren en pneumatische aandrijvingen

NO drukloos/spanningsloos OPEN

NC drukloos/spanningsloos DICHT

6 Oppervlak

Geen vermelding: standaard uitvoering

P1 Gepoedercoat, RAL CLASSIC kleur opgeven

S3 geanodiseerd, kleur EURAS-standaard E6-C-0

Glansgraad

RAL 9010 50 %

RAL 9006 30 %

Alle andere RAL-kleuren 70 %

Opmerking

Jalouzieklep kan niet zonder aanbouwdeel geleverd worden (minstens Z04 moet besteld worden).

Tussenafmetingen in breedte tegen de prijs van de eerstvolgende grotere afmeting.

JZ-LL-AL

Dichtheidsklasse 3 – 4

[2]											
H / B	200	300	400	500	600	700	800	900	1000	1100	1200
100	157,-	167,-	174,-	183,-	191,-	201,-	208,-	217,-	227,-	236,-	244,-
150	182,-	193,-	202,-	213,-	223,-	234,-	242,-	253,-	262,-	274,-	283,-
200	207,-	219,-	230,-	241,-	253,-	264,-	276,-	287,-	300,-	311,-	323,-
250	234,-	246,-	259,-	271,-	284,-	297,-	312,-	323,-	335,-	348,-	361,-
300	259,-	271,-	285,-	301,-	315,-	328,-	343,-	359,-	371,-	386,-	400,-
350	283,-	298,-	314,-	329,-	346,-	361,-	378,-	392,-	409,-	424,-	441,-
400	307,-	324,-	343,-	360,-	378,-	392,-	411,-	430,-	445,-	463,-	478,-
450	333,-	352,-	369,-	387,-	407,-	427,-	445,-	464,-	481,-	500,-	517,-
500	359,-	379,-	399,-	418,-	437,-	458,-	478,-	497,-	516,-	536,-	556,-
550	383,-	404,-	427,-	447,-	469,-	492,-	513,-	532,-	554,-	574,-	594,-
600	409,-	431,-	453,-	476,-	500,-	521,-	545,-	567,-	592,-	614,-	639,-
650	432,-	458,-	481,-	505,-	529,-	555,-	579,-	602,-	628,-	650,-	675,-
700	458,-	484,-	511,-	534,-	561,-	587,-	613,-	639,-	663,-	689,-	715,-
750	484,-	512,-	536,-	564,-	592,-	619,-	646,-	673,-	701,-	727,-	754,-
800	509,-	536,-	564,-	594,-	621,-	650,-	679,-	708,-	736,-	764,-	792,-
850	533,-	563,-	593,-	622,-	651,-	683,-	712,-	743,-	772,-	802,-	832,-
Bruto prijs											

[2]											
H / B	200	300	400	500	600	700	800	900	1000	1100	1200
900	559,-	589,-	620,-	651,-	683,-	715,-	747,-	778,-	810,-	841,-	873,-
950	584,-	617,-	650,-	682,-	715,-	748,-	780,-	811,-	844,-	878,-	910,-
1000	609,-	643,-	676,-	711,-	746,-	780,-	812,-	849,-	882,-	918,-	950,-
Bruto prijs											

Optie 3-ER**Montageframe voor JZ-LL-AL, JZ-HL-AL**

[2]											
H / B	200	300	400	500	600	700	800	900	1000	1100	1200
100	47,-	52,-	55,-	58,-	60,-	66,-	68,-	73,-	77,-	80,-	83,-
150	49,-	53,-	58,-	60,-	63,-	67,-	71,-	74,-	78,-	81,-	86,-
200	52,-	55,-	58,-	62,-	64,-	68,-	73,-	77,-	79,-	82,-	86,-
250	53,-	58,-	60,-	64,-	66,-	71,-	74,-	78,-	81,-	84,-	87,-
300	55,-	58,-	62,-	64,-	68,-	73,-	77,-	79,-	81,-	84,-	87,-
350	58,-	60,-	64,-	66,-	71,-	74,-	78,-	81,-	84,-	87,-	92,-
400	58,-	62,-	64,-	68,-	73,-	77,-	79,-	81,-	86,-	89,-	94,-
450	60,-	64,-	66,-	71,-	74,-	78,-	81,-	84,-	89,-	93,-	97,-
500	62,-	64,-	68,-	73,-	77,-	79,-	81,-	86,-	92,-	96,-	101,-
550	64,-	66,-	71,-	74,-	78,-	80,-	84,-	87,-	93,-	96,-	101,-
600	64,-	68,-	73,-	77,-	79,-	81,-	86,-	91,-	94,-	97,-	102,-
650	66,-	71,-	74,-	78,-	81,-	84,-	89,-	92,-	96,-	97,-	103,-
700	68,-	73,-	77,-	79,-	81,-	87,-	92,-	94,-	98,-	102,-	107,-
750	71,-	74,-	78,-	81,-	84,-	91,-	93,-	96,-	101,-	104,-	109,-
800	73,-	77,-	79,-	81,-	86,-	92,-	94,-	97,-	102,-	104,-	109,-
850	74,-	78,-	81,-	84,-	89,-	93,-	96,-	101,-	104,-	108,-	114,-
900	77,-	79,-	81,-	86,-	92,-	94,-	98,-	102,-	108,-	110,-	115,-
950	78,-	81,-	84,-	89,-	93,-	96,-	101,-	104,-	108,-	112,-	115,-
1000	81,-	82,-	87,-	92,-	96,-	98,-	103,-	108,-	110,-	115,-	118,-
Bruto prijs											

Aanbouw delen – Prijzen alleen geldig bij fabrieksmontage

Vastzetinrichting en eindschakelaar

[4]	Beschrijving	Eindschakelaar	Functie	
Z04	Vergrendeling	-	-	28,-
Z05	Vergrendeling	1	Klepstand DICHT	66,-
Z06	Vergrendeling	1	Klepstand OPEN	66,-
Z07	Vergrendeling	2	Klepstand DICHT en OPEN	93,-
ZS99	verlengde aandrijfas, 12 mm ronde as	-	-	35,-
ZS991	Aandrijfas (ca. 80 mm) met 25 mm vierkant 9 × 9	-	-	35,-
Technische gegevens				Mehrprijs

Open-dicht servomotoren

[4]	Beschrijving	Koppel min.	Hulpschakelaar	
Z12	100 – 240 V AC	20 Nm	-	284,-
Z14	24 V AC	20 Nm	-	284,-
Z16	100 – 240 V AC	20 Nm	2	353,-
Z18	24 V AC	20 Nm	2	353,-
Z43	100 – 240 V AC	10 Nm	-	271,-
Technische gegevens				Meerprijs

Aandrijving selecteren aan de hand van minimale draaimomenten afhankelijk van de grootte.

[4]	Beschrijving	Koppel min.	Hulpschakelaar	
Z45	24 V AC	10 Nm	-	271,-
Z47	100 – 240 V AC	10 Nm	2	340,-
Z49	24 V AC	10 Nm	2	340,-
Technische gegevens				Meerprijs

Aandrijving selecteren aan de hand van minimale draaimomenten afhankelijk van de grootte.

Open-Dicht servomotoren, snellopend

[4]	Beschrijving	Koppel min.	Hulpschakelaar	
ZS21	24 V AC/DC	16 Nm	-	471,-
ZS22	24 V AC/DC	16 Nm	2	542,-
Technische gegevens				Meerprijs

Alleen tot hoogte H ≤ 650

Open-dicht servomotoren, veerretourmotoren

[4]	Beschrijving	Koppel	Hulpschakelaar	
ZF01	24 V AC/DC	10 Nm	-	388,-
ZF02	24 – 240 V AC, 24 – 125 V DC	10 Nm	-	458,-
ZF03	24 V AC/DC	10 Nm	2	442,-
ZF04	24 – 240 V AC, 24 – 125 V DC	10 Nm	2	526,-
ZF06	24 V AC/DC	20 Nm	-	492,-
ZF07	24 – 240 V AC, 24 – 125 V DC	20 Nm	-	524,-
ZF08	24 V AC/DC	20 Nm	2	525,-
ZF09	24 – 240 V AC, 24 – 125 V DC	20 Nm	2	554,-
ZF11	24 V AC/DC	30 Nm	-	890,-
ZF12	24 – 240 V AC, 24 – 125 V DC	30 Nm	-	1022,-
ZF13	24 V AC/DC	30 Nm	2	953,-
ZF14	24 – 240 V AC, 24 – 125 V DC	30 Nm	2	1086,-
Technische gegevens				Meerprijs

Aandrijving selecteren aan de hand van minimale draaimomenten afhankelijk van de grootte.

Modulerende servomotoren

[4]	Beschrijving	Koppel min.	
Z20	24 V AC/DC	20 Nm	420,-
Z51	24 V AC/DC	10 Nm	406,-
Technische gegevens			Meerprijs

Aandrijving selecteren aan de hand van minimale draaimomenten afhankelijk van de grootte.

Modulerende servomotoren, veerretourmotoren

[4]	Beschrijving	Koppel min.	
ZF05	24 V AC/DC	10 Nm	526,-
ZF10	24 V AC/DC	20 Nm	565,-
ZF15	24 V AC/DC	30 Nm	1039,-
Technische gegevens			Meerprijs

ZF05: Alleen tot hoogte H ≤ 650

Pneumatisch dubbelwerkende servomotor

[4]	Klepstand Veiligheidsfunctie	Werkende druk	Koppel min.	Eindschakelaar	Magneetventiel	
Z60	-	1,2 – 6 bar	35 Nm	-	-	703,-
Z61	Normaal gesloten/open	1,2 – 6 bar	35 Nm	-	24 V DC	1017,-
Z62	Normaal gesloten/open	1,2 – 6 bar	35 Nm	-	230 V AC	1017,-
Z63	-	1,2 – 6 bar	35 Nm	2	-	767,-
Z64	Normaal gesloten/open	1,2 – 6 bar	35 Nm	2	24 V DC	1082,-
Z65	Normaal gesloten/open	1,2 – 6 bar	35 Nm	2	230 V AC	1082,-
Z66	-	1,2 – 6 bar	70 Nm	-	-	839,-
Z67	Normaal gesloten/open	1,2 – 6 bar	70 Nm	-	24 V DC	1151,-
Z68	Normaal gesloten/open	1,2 – 6 bar	70 Nm	-	230 V AC	1151,-
Z69	-	1,2 – 6 bar	70 Nm	2	-	904,-
Z70	Normaal gesloten/open	1,2 – 6 bar	70 Nm	2	24 V DC	1216,-
Technische gegevens						Meerprijs

Rekening houden met minimale draaimoment van de jalouzieklep en servomotor, afhankelijk van de druk, selecteren.

[4]	Klepstand Veiligheidsfunctie	Werkende druk	Koppel min.	Eindschakelaar	Magneetventiel	
Z71	Normaal gesloten/open	1,2 – 6 bar	70 Nm	2	230 V AC	1216,-
Technische gegevens						Meerprijs

Rekening houden met minimale draaimoment van de jalouzieklep en servomotor, afhankelijk van de druk, selecteren.

Pneumatische enkelwerkende aandrijvingen

[4]	Klepstand Veiligheidsfunctie	Werkende druk	Koppel min.	Eindschakelaar	Magneetventiel	
Z72	Drukloos Gesloten/Open	6 bar	30 Nm	–	–	994,-
Z73	Spanningsloos en drukloos Gesloten/Open	6 bar	30 Nm	–	24 V DC	1340,-
Z74	Spanningsloos en drukloos Gesloten/Open	6 bar	30 Nm	–	230 V AC	1340,-
Z75	Drukloos Gesloten/Open	6 bar	30 Nm	2	–	1060,-
Z76	Spanningsloos en drukloos Gesloten/Open	6 bar	30 Nm	2	24 V DC	1404,-
Z77	Spanningsloos en drukloos Gesloten/Open	6 bar	30 Nm	2	230 V AC	1404,-
Technische gegevens						Meerprijs

Oppervlakken voor JZ-LL-AL, JZ-HL-AL

[6]	Betekenis		JZ-LL-AL, JZ-HL-AL
P1	Gepoedercoat, RAL CLASSIC kleuren	Glansgraden: RAL 9010 50 %, RAL 9006 30 %, alle andere RAL CLASSIC kleuren 70 %	50 % van de bruto prijs
S3	Geanodiseerd volgens Euras-standaard E6-C-0	Geanodiseerd volgens Euras-standaard E6-C-0	40 % van de bruto prijs
Technische gegevens			Meerprijs

Prijzen in € excl. BTW.

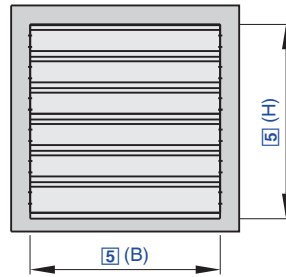

Buitenluchtrooster voor bescherming van luchtbehandelingsinstallaties

WG - AL - 2 - ... / 600 × 1155 / ER / P1 - RAL ...

1	2	3	4	5	6	7

1 Serie

WG Buitenluchtrooster

2 Materiaal

Geen vermelding: verzinkte staalplaat

A2 Roestvaststaal

AL Aluminium

3 Uitvoering

Geen vermelding: draadgaasrooster

1 insectengaas, staal verzinkt (alleen WG, WG-AL)

2 draadgaasrooster, roestvast staal (alleen WG-AL)

3 draadgaasrooster en insectengaas, roestvaststaal (alleen WG-AL, WG-A2)

4 Frontraam

Geen vermelding: geboord

U niet geboord

5 Nominale grootte [mm]

B × H

(B × H > 4 m² in gedeelde uitvoering)

6 Inbouwraam

Geen vermelding: zonder

ER met (niet met frontraam ongeboord)

7 Oppervlak

Geen vermelding: standaard uitvoering

P1 gepoedercoat kleur RAL CLASSIC

Alleen voor WG-AL

S2 geanodiseerd, kleur EURAS-Standard E6-C- ... (31 tot 35)

S3 geanodiseerd, kleur EURAS-standaard E6-C-0

Glansgraad

RAL 9010 50 %

RAL 9006 30 %

Alle andere RAL-kleuren 70 %

Opmerking

Tussenaafmeting(en) telkens tegen de prijs van de eerstvolgende grotere afmeting(en).

Buitenluchtrooster buiten de opgegeven afmetingreeks worden in delen uitgeleverd.

Prijzen voor B- of H-afmeting gedeelde buitenluchtroosters worden door toevoeging van ongedeelde buitenluchtroosters vastgesteld.

De nominale grootte komt niet overeen met de afmeting van de sparing.

Met P1 kan ook de kleur DB703 als standaard oppervlak besteld worden.

WG, WG-U

H / B	[5]										
	400	600	800	1000	1200	1400	1600	1800	2000	2200	2400
330	79,-	93,-	102,-	115,-	128,-	144,-	161,-	188,-	217,-	246,-	274,-
495	96,-	110,-	126,-	143,-	154,-	174,-	207,-	237,-	272,-	303,-	335,-
660	114,-	131,-	146,-	167,-	179,-	207,-	242,-	279,-	315,-	349,-	386,-
825	131,-	151,-	168,-	191,-	207,-	241,-	279,-	316,-	359,-	399,-	436,-
990	151,-	171,-	193,-	213,-	232,-	274,-	315,-	359,-	397,-	436,-	478,-
1155	167,-	191,-	213,-	237,-	260,-	304,-	348,-	395,-	436,-	480,-	526,-
1320	185,-	212,-	232,-	261,-	285,-	340,-	385,-	432,-	479,-	527,-	575,-
1485	203,-	229,-	258,-	285,-	312,-	374,-	421,-	470,-	517,-	564,-	615,-
1650	223,-	248,-	281,-	309,-	340,-	404,-	454,-	512,-	563,-	604,-	648,-
1815	237,-	268,-	301,-	334,-	363,-	436,-	492,-	547,-	602,-	640,-	-
1980	258,-	291,-	324,-	359,-	392,-	470,-	528,-	584,-	644,-	-	-
2145	275,-	312,-	347,-	384,-	421,-	501,-	564,-	623,-	-	-	-
2310	295,-	333,-	369,-	408,-	447,-	534,-	602,-	-	-	-	-
Bruto prijs											

WG-1, WG-1-U

[5]											
H / B	400	600	800	1000	1200	1400	1600	1800	2000	2200	2400
330	103,-	125,-	138,-	155,-	171,-	193,-	225,-	259,-	292,-	326,-	361,-
495	126,-	147,-	170,-	191,-	212,-	238,-	276,-	314,-	355,-	392,-	432,-
660	147,-	174,-	200,-	225,-	248,-	285,-	328,-	375,-	416,-	461,-	505,-
825	170,-	199,-	227,-	262,-	287,-	333,-	382,-	428,-	480,-	532,-	580,-
990	193,-	227,-	261,-	293,-	324,-	379,-	432,-	488,-	538,-	593,-	647,-
1155	214,-	253,-	291,-	327,-	365,-	425,-	482,-	544,-	600,-	660,-	719,-
1320	238,-	279,-	317,-	362,-	404,-	472,-	535,-	600,-	663,-	726,-	790,-
1485	260,-	303,-	348,-	397,-	442,-	518,-	587,-	653,-	723,-	791,-	860,-
1650	283,-	329,-	382,-	431,-	480,-	564,-	640,-	716,-	788,-	847,-	911,-
1815	301,-	353,-	411,-	465,-	516,-	615,-	693,-	768,-	849,-	905,-	-
1980	324,-	383,-	442,-	500,-	557,-	661,-	746,-	824,-	908,-	-	-
2145	346,-	409,-	472,-	534,-	596,-	707,-	798,-	881,-	-	-	-
2310	368,-	435,-	502,-	571,-	634,-	755,-	851,-	-	-	-	-
Bruto prijs											

WG-A2, WG-A2-U

[5]											
H / B	400	600	800	1000	1200	1400	1600	1800	2000	2200	2400
330	448,-	516,-	587,-	659,-	728,-	823,-	893,-	964,-	1035,-	1105,-	1178,-
495	518,-	602,-	687,-	770,-	853,-	971,-	1055,-	1139,-	1223,-	1305,-	1389,-
660	593,-	690,-	785,-	883,-	979,-	1121,-	1218,-	1315,-	1410,-	1506,-	1602,-
825	667,-	777,-	887,-	995,-	1104,-	1271,-	1382,-	1491,-	1600,-	1710,-	1821,-
990	740,-	863,-	987,-	1108,-	1230,-	1421,-	1543,-	1664,-	1788,-	1910,-	2033,-
1155	813,-	950,-	1084,-	1221,-	1356,-	1571,-	1706,-	1840,-	1976,-	2110,-	2249,-
1320	889,-	1035,-	1181,-	1333,-	1481,-	1718,-	1868,-	2017,-	2164,-	2313,-	2459,-
1485	963,-	1123,-	1284,-	1447,-	1605,-	1869,-	2032,-	2192,-	2354,-	2515,-	2677,-
1650	1035,-	1210,-	1385,-	1557,-	1733,-	2020,-	2193,-	2366,-	2541,-	2715,-	2892,-
1815	1111,-	1298,-	1484,-	1672,-	1857,-	2168,-	2356,-	2543,-	2729,-	2906,-	-
1980	1184,-	1385,-	1584,-	1782,-	1984,-	2318,-	2516,-	2716,-	2915,-	-	-
2145	1260,-	1473,-	1685,-	1894,-	2109,-	2468,-	2678,-	2890,-	-	-	-
2310	1337,-	1560,-	1785,-	2009,-	2236,-	2617,-	2840,-	-	-	-	-
Bruto prijs											

WG-A2-3, WG-A2-3-U

[5]											
H / B	400	600	800	1000	1200	1400	1600	1800	2000	2200	2400
330	498,-	577,-	659,-	737,-	817,-	920,-	1000,-	1080,-	1159,-	1239,-	1318,-
495	580,-	677,-	776,-	871,-	968,-	1101,-	1197,-	1296,-	1390,-	1488,-	1584,-
660	663,-	777,-	891,-	1006,-	1120,-	1282,-	1397,-	1510,-	1621,-	1735,-	1849,-
825	747,-	879,-	1009,-	1139,-	1272,-	1458,-	1594,-	1723,-	1857,-	1989,-	2121,-
990	827,-	976,-	1126,-	1274,-	1423,-	1641,-	1791,-	1938,-	2087,-	2236,-	2385,-
1155	908,-	1077,-	1241,-	1409,-	1573,-	1821,-	1989,-	2152,-	2320,-	2487,-	2654,-
1320	992,-	1174,-	1356,-	1543,-	1728,-	1999,-	2184,-	2367,-	2552,-	2736,-	2921,-
1485	1075,-	1275,-	1476,-	1675,-	1878,-	2180,-	2384,-	2581,-	2784,-	2985,-	3185,-
1650	1156,-	1376,-	1594,-	1810,-	2029,-	2361,-	2579,-	2798,-	3015,-	3229,-	3451,-
1815	1241,-	1475,-	1709,-	1948,-	2182,-	2541,-	2778,-	3010,-	3246,-	3459,-	-
1980	1324,-	1575,-	1828,-	2079,-	2335,-	2719,-	2971,-	3225,-	3476,-	-	-
2145	1407,-	1674,-	1946,-	2215,-	2486,-	2901,-	3168,-	3440,-	-	-	-
2310	1492,-	1777,-	2062,-	2349,-	2639,-	3079,-	3364,-	-	-	-	-
Bruto prijs											



WG-AL, WG-AL-U

[5]											
H / B	400	600	800	1000	1200	1400	1600	1800	2000	2200	2400
330	134,-	157,-	180,-	204,-	227,-	274,-	298,-	323,-	346,-	371,-	395,-
495	152,-	179,-	207,-	238,-	271,-	348,-	382,-	413,-	444,-	476,-	508,-
660	188,-	222,-	261,-	301,-	338,-	432,-	470,-	512,-	547,-	587,-	625,-
825	227,-	285,-	335,-	385,-	434,-	532,-	580,-	621,-	664,-	709,-	753,-
990	268,-	328,-	385,-	441,-	495,-	610,-	663,-	711,-	760,-	810,-	859,-
1155	303,-	367,-	434,-	495,-	555,-	688,-	748,-	801,-	854,-	909,-	964,-
1320	340,-	411,-	480,-	547,-	615,-	765,-	833,-	889,-	948,-	1009,-	1067,-
1485	378,-	453,-	528,-	602,-	673,-	845,-	915,-	980,-	1042,-	1109,-	1173,-
1650	416,-	495,-	576,-	659,-	733,-	924,-	998,-	1068,-	1137,-	1226,-	1318,-
1815	448,-	534,-	621,-	711,-	793,-	1000,-	1084,-	1154,-	1232,-	1322,-	-
1980	484,-	577,-	672,-	765,-	853,-	1078,-	1168,-	1245,-	1326,-	-	-
2145	518,-	619,-	719,-	821,-	912,-	1156,-	1252,-	1333,-	-	-	-
2310	555,-	662,-	765,-	876,-	972,-	1233,-	1337,-	-	-	-	-
Bruto prijs											

Jalouziekleppen, buitenluchtroosters, geluiddempers

WG-AL-1, WG-AL-1-U

[5]											
H / B	400	600	800	1000	1200	1400	1600	1800	2000	2200	2400
330	160,-	188,-	216,-	246,-	272,-	323,-	349,-	382,-	408,-	436,-	468,-
495	184,-	216,-	252,-	287,-	327,-	411,-	451,-	490,-	527,-	564,-	603,-
660	223,-	264,-	314,-	362,-	406,-	510,-	556,-	603,-	650,-	696,-	744,-
825	268,-	335,-	397,-	454,-	516,-	623,-	683,-	734,-	788,-	844,-	897,-
990	312,-	385,-	453,-	518,-	587,-	716,-	782,-	841,-	905,-	969,-	1030,-
1155	351,-	431,-	512,-	584,-	661,-	810,-	883,-	949,-	1018,-	1088,-	1158,-
1320	392,-	478,-	564,-	648,-	730,-	901,-	984,-	1056,-	1132,-	1210,-	1285,-
1485	433,-	527,-	620,-	713,-	802,-	992,-	1081,-	1166,-	1248,-	1333,-	1420,-
1650	476,-	575,-	677,-	779,-	873,-	1087,-	1183,-	1272,-	1362,-	1469,-	1578,-
1815	512,-	620,-	730,-	844,-	947,-	1174,-	1283,-	1376,-	1477,-	1584,-	-
1980	553,-	671,-	787,-	905,-	1019,-	1269,-	1384,-	1485,-	1592,-	-	-
2145	593,-	717,-	844,-	971,-	1093,-	1362,-	1484,-	1592,-	-	-	-
2310	632,-	765,-	899,-	1035,-	1166,-	1454,-	1584,-	-	-	-	-
Bruto prijs											

WG-AL-2, WG-AL-2-U

[5]											
H / B	400	600	800	1000	1200	1400	1600	1800	2000	2200	2400
330	145,-	176,-	204,-	236,-	264,-	317,-	347,-	378,-	406,-	436,-	468,-
495	170,-	206,-	244,-	283,-	325,-	412,-	453,-	497,-	534,-	576,-	617,-
660	213,-	259,-	309,-	363,-	411,-	516,-	567,-	620,-	667,-	721,-	772,-
825	259,-	332,-	397,-	461,-	527,-	639,-	703,-	758,-	817,-	877,-	935,-
990	303,-	384,-	455,-	530,-	603,-	737,-	811,-	876,-	943,-	1013,-	1080,-
1155	346,-	431,-	517,-	600,-	681,-	837,-	920,-	992,-	1067,-	1145,-	1221,-
1320	386,-	480,-	576,-	667,-	758,-	936,-	1029,-	1109,-	1192,-	1275,-	1359,-
1485	431,-	533,-	637,-	737,-	837,-	1035,-	1133,-	1225,-	1317,-	1411,-	1504,-
1650	476,-	583,-	695,-	810,-	915,-	1136,-	1241,-	1343,-	1441,-	1557,-	1675,-
1815	512,-	633,-	754,-	879,-	992,-	1232,-	1352,-	1455,-	1568,-	1684,-	-
1980	556,-	686,-	813,-	947,-	1072,-	1333,-	1458,-	1572,-	1690,-	-	-
2145	597,-	737,-	873,-	1016,-	1149,-	1432,-	1568,-	1687,-	-	-	-
2310	637,-	788,-	932,-	1084,-	1227,-	1533,-	1675,-	-	-	-	-
Bruto prijs											

WG-AL-3, WG-AL-3-U

[5]											
H / B	400	600	800	1000	1200	1400	1600	1800	2000	2200	2400
330	197,-	237,-	275,-	316,-	353,-	413,-	453,-	495,-	532,-	573,-	613,-
495	231,-	282,-	333,-	385,-	442,-	540,-	596,-	651,-	705,-	759,-	812,-
660	283,-	346,-	413,-	486,-	553,-	677,-	746,-	817,-	881,-	948,-	1016,-
825	335,-	431,-	517,-	603,-	693,-	827,-	915,-	992,-	1074,-	1154,-	1237,-
990	388,-	496,-	597,-	696,-	797,-	957,-	1056,-	1148,-	1242,-	1340,-	1431,-
1155	442,-	557,-	677,-	787,-	901,-	1087,-	1200,-	1305,-	1410,-	1518,-	1624,-
1320	492,-	620,-	753,-	880,-	1004,-	1216,-	1344,-	1458,-	1579,-	1701,-	1821,-
1485	544,-	686,-	829,-	969,-	1109,-	1345,-	1485,-	1615,-	1748,-	1881,-	2013,-
1650	597,-	749,-	905,-	1062,-	1213,-	1477,-	1627,-	1772,-	1915,-	2073,-	2233,-
1815	642,-	811,-	981,-	1153,-	1317,-	1603,-	1773,-	1924,-	2085,-	2241,-	-
1980	693,-	877,-	1058,-	1242,-	1421,-	1734,-	1913,-	2080,-	2252,-	-	-
2145	744,-	942,-	1136,-	1333,-	1525,-	1865,-	2057,-	2237,-	-	-	-
2310	793,-	1006,-	1212,-	1425,-	1630,-	1995,-	2201,-	-	-	-	-
Bruto prijs											

Optie 6-ER

Inbouwraam voor WG, WG-1, WG-AL, WG-AL-1, WG-AL-2, WG-AL-3

[5]											
H / B	400	600	800	1000	1200	1400	1600	1800	2000	2200	2400
330	62,-	70,-	79,-	85,-	93,-	98,-	108,-	115,-	121,-	128,-	137,-
495	67,-	77,-	82,-	92,-	97,-	103,-	112,-	119,-	127,-	136,-	143,-
660	75,-	81,-	91,-	97,-	103,-	112,-	119,-	127,-	136,-	143,-	152,-
825	81,-	87,-	96,-	103,-	110,-	118,-	126,-	134,-	139,-	146,-	154,-
990	87,-	95,-	102,-	110,-	116,-	125,-	132,-	143,-	146,-	155,-	163,-
1155	93,-	101,-	108,-	115,-	123,-	131,-	138,-	145,-	153,-	161,-	169,-
1320	98,-	108,-	115,-	123,-	128,-	137,-	144,-	153,-	159,-	168,-	174,-
1485	107,-	114,-	120,-	128,-	137,-	144,-	151,-	159,-	167,-	173,-	180,-
1650	112,-	119,-	127,-	137,-	143,-	151,-	158,-	167,-	173,-	182,-	189,-
1815	118,-	126,-	134,-	143,-	147,-	155,-	164,-	171,-	179,-	185,-	-
1980	124,-	131,-	139,-	146,-	154,-	164,-	170,-	178,-	185,-	-	-
2145	130,-	138,-	145,-	154,-	160,-	171,-	176,-	184,-	-	-	-
2310	137,-	144,-	153,-	160,-	167,-	178,-	183,-	-	-	-	-
Meerprijs											

Option 6-ER

Inbouwraam voor WG-A2, WG-A2-3

[5]											
H / B	400	600	800	1000	1200	1400	1600	1800	2000	2200	2400
330	234,-	263,-	296,-	326,-	353,-	383,-	413,-	446,-	469,-	497,-	525,-
495	255,-	287,-	317,-	349,-	378,-	406,-	437,-	469,-	495,-	524,-	553,-
660	283,-	315,-	344,-	378,-	404,-	431,-	464,-	495,-	521,-	552,-	580,-
825	307,-	338,-	369,-	401,-	427,-	458,-	490,-	521,-	548,-	578,-	608,-
990	335,-	363,-	395,-	427,-	451,-	486,-	516,-	548,-	572,-	600,-	630,-
1155	355,-	388,-	419,-	451,-	475,-	510,-	535,-	567,-	597,-	626,-	657,-
1320	383,-	416,-	446,-	475,-	501,-	533,-	563,-	597,-	623,-	652,-	684,-
1485	411,-	442,-	469,-	501,-	528,-	560,-	589,-	620,-	648,-	677,-	707,-
1650	435,-	465,-	495,-	528,-	556,-	584,-	617,-	648,-	675,-	704,-	732,-
1815	455,-	490,-	521,-	553,-	577,-	611,-	641,-	673,-	701,-	725,-	-
1980	476,-	512,-	544,-	577,-	603,-	637,-	665,-	698,-	728,-	-	-
2145	500,-	534,-	569,-	603,-	628,-	663,-	693,-	725,-	-	-	-
2310	521,-	558,-	594,-	628,-	652,-	691,-	717,-	-	-	-	-
Meerprijs											



Oppervlak voor WG, WG-AL

[7]	Betekenis	WG	WG-AL
P1	Gepoedercoat, RAL CLASSIC kleuren	50 % van de basisprijs	40 % van de basisprijs
S2	Geanodiseerd volgens Euras-standaard E6-C-31...35	–	80 % van de basisprijs
S3	Geanodiseerd volgens Euras-standaard E6-C-0	–	40 % van de basisprijs
Technische gegevens			Meerprijs

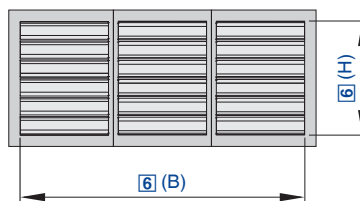

Prijzen in € excl. BTW.

WG-B - AL - E-R - 2 - ... / 5500 x 1320 / ER / P1 - RAL ...

1	2	3	4	5	6	7	8
---	---	---	---	---	---	---	---

1 Serie

WG-B Buitenluchtrooster, banduitvoering voor willekeurig grote breedtes

2 Materiaal

AL Aluminium

3 Deelstuk

Geen vermelding: volledige roosterband volgens nominale maat

E-R Eindstuk rechts

E-L Eindstuk links

M Middenstuk

4 Uitvoering

Geen vermelding: draadgaasrooster, staal verzinkt

1 Insectengaas, staal verzinkt

2 Draadgaasrooster, roestvast staal

3 Draadgaasrooster en insectengaas, roestvast staal

5 Frontraam

Geen vermelding: geboord

U niet geboord

6 Nominale grootte [mm]

B × H

Voor compleet roosterband

B ≤ 4 m: 2 eindstukken (E)

B > 4 m: 2 eindstukken (E) en n middenstukken (M)

7 Inbouwraam

Geen vermelding: zonder

ER met (niet met fontraam ongeboord)

8 Oppervlak

Geen vermelding: onbehandeld

P1 gepoedercoat, kleur RAL ... CLASSIC

S2 geanodiseerd, kleur EURAS-Standard E6-C- ... (31 tot 35)

S3 geanodiseerd, kleur EURAS-standaard E6-C-0

Glansgraad

RAL 9010 50 %

RAL 9006 30 %

Alle andere RAL-kleuren 70 %

Opmerking

Tussenafmeting(en) telkens tegen de prijs van de eerstvolgende grotere afmeting(en).

Middenstukken M uitsluitend in 2000 mm leverbaar.

Alternatief zie WG-AL.

Met P1 kan ook de kleur DB703 als standaard oppervlak besteld worden. NCS-kleuren op aanvraag mogelijk

WG-B-AL-E-R/L, WG-B-AL-E-R/L-U

H / B	[6]					
	1000	1200	1400	1600	1800	2000
330	204,-	227,-	274,-	298,-	323,-	346,-
495	238,-	271,-	348,-	382,-	413,-	444,-
660	301,-	338,-	432,-	470,-	512,-	547,-
825	385,-	434,-	532,-	580,-	621,-	664,-
990	441,-	495,-	610,-	663,-	711,-	760,-
1155	495,-	555,-	688,-	748,-	801,-	854,-
1320	547,-	615,-	765,-	833,-	889,-	948,-
1485	602,-	673,-	845,-	915,-	980,-	1042,-
1650	659,-	733,-	924,-	998,-	1068,-	1137,-
1815	711,-	793,-	1000,-	1084,-	1154,-	1232,-
1980	765,-	853,-	1078,-	1168,-	1245,-	1326,-
Bruto prijs						



WG-B-AL-M, WG-B-AL-M-U

[6]	
H / B	2000
330	346,-
495	444,-
660	547,-
825	664,-
990	760,-
Bruto prijs	

[6]		2000
H / B		
1155		854,-
1320		948,-
1485		1042,-
1650		1137,-
1815		1232,-
1980		1326,-
Bruto prijs		

WG-B-AL-E-R/L-1, WG-B-AL-E-R/L-1-U

[6]						
H / B	1000	1200	1400	1600	1800	2000
330	246,-	272,-	323,-	349,-	382,-	408,-
495	287,-	327,-	411,-	451,-	490,-	527,-
660	362,-	406,-	510,-	556,-	603,-	650,-
825	454,-	516,-	623,-	683,-	734,-	788,-
990	518,-	587,-	716,-	782,-	841,-	905,-
1155	584,-	661,-	810,-	883,-	949,-	1018,-
1320	648,-	730,-	901,-	984,-	1056,-	1132,-
1485	713,-	802,-	992,-	1081,-	1166,-	1248,-
1650	779,-	873,-	1087,-	1183,-	1272,-	1362,-
1815	844,-	947,-	1174,-	1283,-	1376,-	1477,-
1980	905,-	1019,-	1269,-	1384,-	1485,-	1592,-
Bruto prijs						

WG-B-AL-M-1, WG-B-AL-M-1-U

[6]	
H / B	2000
330	408,-
495	527,-
660	650,-
825	788,-
990	905,-
Bruto prijs	

[6]		2000
H / B		
1155		1018,-
1320		1132,-
1485		1248,-
1650		1362,-
1815		1477,-
1980		1592,-
Bruto prijs		

WG-B-AL-E-R/L-2, WG-B-AL-E-R/L-2-U

[6]						
H / B	1000	1200	1400	1600	1800	2000
330	236,-	264,-	317,-	347,-	378,-	406,-
495	283,-	325,-	412,-	453,-	497,-	534,-
660	363,-	411,-	516,-	567,-	620,-	667,-
825	461,-	527,-	639,-	703,-	758,-	817,-
990	530,-	603,-	737,-	811,-	876,-	943,-
1155	600,-	681,-	837,-	920,-	992,-	1067,-
1320	667,-	758,-	936,-	1029,-	1109,-	1192,-
1485	737,-	837,-	1035,-	1133,-	1225,-	1317,-
1650	810,-	915,-	1136,-	1241,-	1343,-	1441,-
1815	879,-	992,-	1232,-	1352,-	1455,-	1568,-
1980	947,-	1072,-	1333,-	1458,-	1572,-	1690,-
Bruto prijs						

WG-B-AL-M-2, WG-B-AL-M-2-U

[6]			
H / B	2000		
330			406,-
495			534,-
660			667,-
825			817,-
990			943,-
			Bruto prijs

[6]			
H / B	2000		
1155			1067,-
1320			1192,-
1485			1317,-
1650			1441,-
1815			1568,-
1980			1690,-
			Bruto prijs

WG-B-AL-E-R/L-3, WG-B-AL-E-R/L-3-U

[6]						
H / B	1000	1200	1400	1600	1800	2000
330	316,-	353,-	413,-	453,-	495,-	532,-
495	385,-	442,-	540,-	596,-	651,-	705,-
660	486,-	553,-	677,-	746,-	817,-	881,-
825	603,-	693,-	827,-	915,-	992,-	1074,-
990	696,-	797,-	957,-	1056,-	1148,-	1242,-
1155	787,-	901,-	1087,-	1200,-	1305,-	1410,-
1320	880,-	1004,-	1216,-	1344,-	1458,-	1579,-
1485	969,-	1109,-	1345,-	1485,-	1615,-	1748,-
1650	1062,-	1213,-	1477,-	1627,-	1772,-	1915,-
1815	1153,-	1317,-	1603,-	1773,-	1924,-	2085,-
1980	1242,-	1421,-	1734,-	1913,-	2080,-	2252,-
Bruto prijs						

WG-B-AL-M-3, WG-B-AL-M-3-U

[6]			
H / B	2000		
330			532,-
495			705,-
660			881,-
825			1074,-
990			1242,-
			Bruto prijs

[6]			
H / B	2000		
1155			1410,-
1320			1579,-
1485			1748,-
1650			1915,-
1815			2085,-
1980			2252,-
			Bruto prijs

Optie 7-ER

Inbouwraam voor eindstuk

[6]						
H / B	1000	1200	1400	1600	1800	2000
330	85,-	93,-	98,-	108,-	115,-	121,-
495	92,-	97,-	103,-	112,-	119,-	127,-
660	97,-	103,-	112,-	119,-	127,-	136,-
825	103,-	110,-	118,-	126,-	134,-	139,-
990	110,-	116,-	125,-	132,-	143,-	146,-
1155	115,-	123,-	131,-	138,-	145,-	153,-
1320	123,-	128,-	137,-	144,-	153,-	159,-
1485	128,-	137,-	144,-	151,-	159,-	167,-
1650	137,-	143,-	151,-	158,-	167,-	173,-
1815	143,-	147,-	155,-	164,-	171,-	179,-
1980	146,-	154,-	164,-	170,-	178,-	185,-
Meerprijs						



Optie 7-ER

Inbouwraam voor middenstuk

[6]	
H / B	2000
330	121,-
495	127,-
660	136,-
825	139,-
990	146,-
Meerprijs	

[6]		
H / B		2000
1155		153,-
1320		159,-
1485		167,-
1650		173,-
1815		179,-
1980		185,-
Meerprijs		

Oppervlak voor WG-B-AL

Opmerking: extra poedercoatings op aanvraag.

[8]	Betekenis		WG-B-AL
P1	Gepoedercoat, RAL CLASSIC kleuren	RAL 9010 50 %, RAL 9006 30 % andere RAL CLASSIC kleuren 70 %	40 % van de basisprijs
S2	Geanodiseerd volgens Euras-standaard E6-C-31...35	Geanodiseerd volgens Euras-standaard E6-C-31...35	80 % van de basisprijs
S3	Geanodiseerd volgens Euras-standaard E6-C-0	Geanodiseerd volgens Euras-standaard E6-C-0	40 % van de basisprijs
Technische gegevens			Meerprijs

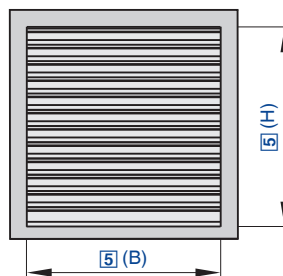

Met kleine lamelverdeling

WGK - AL - 3 - ... / 1197 x 797 / ER / P1 - RAL ...

1 2 3 4 5 6 7

1 Serie

WGK Buitenluchtrooster met kleine lamelverdeling

2 Materiaal

AL Aluminium geanodiseerd

3 Uitvoering

Geen vermelding: draadgaasrooster, staal verzinkt

1 Insectengaas, staal verzinkt

3 Insectengaas, roestvast staal

4 Frontraam

Geen vermelding: geboord

U niet geboord

5 Nominale grootte [mm]

B x H

6 Inbouwraam

Geen vermelding: zonder

ER met (niet met fontraam ongeboord)

7 Oppervlak

Geen vermelding: geanodiseerd (S3), kleur EURAS-Standard E6-C-0, naturel

P1 gepoedercoat, kleur RAL ... CLASSIC

S2 geanodiseerd, kleur EURAS-Standard E6-C- ... (31 tot 35)

Glansgraad

RAL 9010 50 %

RAL 9006 30 %

Alle andere RAL-kleuren 70 %

Prijzen in € excl. BTW.

Opmerking

De nominale grootte komt niet overeen met de afmeting van de sparring.

Tussenmaten voor B in 1 mm en H in 25 mm stappen telkens voor de prijs van de eerstvolgende standaard maat.

Met P1 kan ook de kleur DB703 als standaard oppervlak besteld worden. NCS-kleuren op aanvraag mogelijk

WGK-AL, WGK-AL-U

[5]														
H / B	97	147	197	297	397	497	597	797	997	1197	1397	1597	1797	1997
97	39,-	43,-	49,-	58,-	67,-	79,-	86,-	103,-	123,-	143,-	159,-	178,-	195,-	214,-
147	47,-	53,-	58,-	71,-	81,-	92,-	108,-	128,-	147,-	170,-	203,-	235,-	265,-	298,-
197	56,-	62,-	70,-	81,-	96,-	104,-	131,-	152,-	174,-	201,-	248,-	293,-	338,-	383,-
247	64,-	73,-	79,-	93,-	109,-	121,-	151,-	174,-	200,-	232,-	295,-	351,-	411,-	468,-
297	74,-	81,-	91,-	103,-	123,-	137,-	168,-	197,-	227,-	263,-	338,-	411,-	480,-	551,-
347	81,-	91,-	101,-	115,-	137,-	153,-	188,-	219,-	253,-	296,-	384,-	469,-	551,-	636,-
397	91,-	101,-	110,-	128,-	151,-	168,-	206,-	243,-	282,-	327,-	428,-	526,-	621,-	720,-
447	97,-	109,-	120,-	143,-	164,-	185,-	227,-	270,-	309,-	361,-	472,-	583,-	695,-	804,-
497	108,-	119,-	130,-	154,-	178,-	200,-	248,-	295,-	338,-	392,-	517,-	642,-	765,-	889,-
597	125,-	139,-	153,-	183,-	208,-	234,-	295,-	348,-	399,-	469,-	617,-	769,-	923,-	1076,-
797	164,-	182,-	196,-	240,-	270,-	302,-	385,-	458,-	521,-	615,-	817,-	1024,-	1239,-	1448,-
997	201,-	223,-	240,-	297,-	329,-	369,-	476,-	567,-	644,-	762,-	1014,-	1282,-	1555,-	1821,-
1197	238,-	264,-	285,-	355,-	389,-	437,-	567,-	677,-	768,-	908,-	1213,-	1536,-	-	-
1397	276,-	304,-	327,-	411,-	452,-	506,-	660,-	786,-	891,-	1055,-	1410,-	-	-	-
1597	315,-	346,-	371,-	469,-	514,-	575,-	750,-	895,-	1013,-	1203,-	-	-	-	-
1797	353,-	387,-	415,-	527,-	573,-	643,-	841,-	1006,-	1136,-	1351,-	-	-	-	-
1997	388,-	431,-	458,-	583,-	634,-	711,-	932,-	1115,-	1260,-	1499,-	-	-	-	-
Bruto prijs														



WGK-AL-1, WGK-AL-1-U

[5]														
H / B	97	147	197	297	397	497	597	797	997	1197	1397	1597	1797	1997
97	40,-	44,-	52,-	60,-	71,-	81,-	90,-	109,-	128,-	151,-	168,-	188,-	205,-	225,-
147	49,-	55,-	60,-	74,-	86,-	96,-	114,-	136,-	157,-	180,-	216,-	248,-	282,-	316,-
197	58,-	64,-	73,-	86,-	101,-	110,-	139,-	160,-	185,-	215,-	265,-	312,-	359,-	405,-
247	66,-	75,-	82,-	97,-	115,-	128,-	158,-	187,-	215,-	248,-	315,-	374,-	435,-	495,-
297	75,-	83,-	95,-	109,-	130,-	145,-	179,-	212,-	244,-	285,-	363,-	436,-	512,-	585,-
347	83,-	95,-	104,-	123,-	144,-	164,-	200,-	237,-	274,-	319,-	411,-	500,-	587,-	675,-
397	93,-	103,-	115,-	136,-	159,-	180,-	222,-	262,-	304,-	355,-	459,-	562,-	663,-	765,-
447	101,-	114,-	125,-	151,-	174,-	197,-	243,-	290,-	335,-	391,-	510,-	624,-	741,-	855,-
497	110,-	123,-	137,-	163,-	189,-	215,-	265,-	318,-	365,-	428,-	558,-	688,-	819,-	947,-
597	128,-	144,-	159,-	193,-	223,-	251,-	316,-	376,-	433,-	511,-	665,-	824,-	985,-	1144,-
797	169,-	188,-	206,-	254,-	287,-	325,-	412,-	495,-	568,-	667,-	881,-	1099,-	1321,-	1540,-
997	206,-	232,-	252,-	315,-	353,-	399,-	511,-	615,-	703,-	831,-	1095,-	1373,-	1658,-	1935,-
1197	246,-	274,-	298,-	375,-	419,-	473,-	608,-	732,-	836,-	991,-	1310,-	1647,-	-	-
1397	285,-	317,-	344,-	435,-	484,-	546,-	708,-	850,-	971,-	1153,-	1522,-	-	-	-
1597	323,-	361,-	388,-	497,-	550,-	621,-	805,-	970,-	1105,-	1314,-	-	-	-	-
1797	363,-	404,-	436,-	558,-	615,-	695,-	904,-	1088,-	1240,-	1474,-	-	-	-	-
1997	400,-	448,-	482,-	617,-	680,-	769,-	1000,-	1208,-	1374,-	1637,-	-	-	-	-
Bruto prijs														

WGK-AL-3, WGK-AL-3-U

[5]														
H / B	97	147	197	297	397	497	597	797	997	1197	1397	1597	1797	1997
97	40,-	44,-	53,-	64,-	73,-	83,-	93,-	112,-	132,-	153,-	173,-	193,-	212,-	232,-
147	49,-	55,-	64,-	75,-	88,-	98,-	116,-	139,-	161,-	187,-	223,-	258,-	291,-	325,-
197	58,-	66,-	74,-	88,-	103,-	114,-	143,-	167,-	193,-	223,-	275,-	323,-	371,-	421,-
247	66,-	77,-	85,-	101,-	119,-	133,-	164,-	194,-	223,-	259,-	326,-	388,-	452,-	513,-
297	77,-	86,-	97,-	112,-	134,-	152,-	185,-	219,-	255,-	297,-	377,-	454,-	532,-	607,-
347	85,-	96,-	108,-	126,-	151,-	170,-	206,-	247,-	286,-	334,-	428,-	520,-	608,-	701,-
397	96,-	107,-	119,-	139,-	164,-	188,-	229,-	274,-	319,-	371,-	480,-	584,-	689,-	793,-
447	102,-	115,-	128,-	155,-	182,-	205,-	253,-	303,-	351,-	411,-	532,-	650,-	769,-	888,-
497	112,-	125,-	139,-	168,-	196,-	223,-	275,-	332,-	384,-	448,-	583,-	716,-	850,-	981,-
597	131,-	147,-	164,-	199,-	232,-	261,-	328,-	392,-	454,-	534,-	695,-	859,-	1022,-	1185,-
797	172,-	193,-	212,-	263,-	299,-	339,-	430,-	517,-	597,-	705,-	921,-	1144,-	1372,-	1598,-
997	212,-	237,-	259,-	324,-	367,-	416,-	532,-	642,-	737,-	873,-	1145,-	1430,-	1721,-	2008,-
1197	250,-	281,-	306,-	388,-	435,-	495,-	634,-	765,-	879,-	1042,-	1368,-	1714,-	-	-
1397	290,-	323,-	353,-	451,-	503,-	572,-	737,-	891,-	1021,-	1212,-	1592,-	-	-	-
1597	329,-	368,-	400,-	514,-	573,-	648,-	840,-	1016,-	1162,-	1382,-	-	-	-	-
1797	368,-	412,-	448,-	576,-	640,-	726,-	942,-	1139,-	1303,-	1552,-	-	-	-	-
1997	407,-	457,-	497,-	639,-	708,-	805,-	1043,-	1263,-	1446,-	1721,-	-	-	-	-
Bruto prijs														

Optie 6-ER

Inbouwraam voor WGK-AL, WGK-AL-1, WGK-AL-3

[5]														
H / B	97	147	197	297	397	497	597	797	997	1197	1397	1597	1797	1997
97	10,-	11,-	11,-	11,-	12,-	12,-	12,-	15,-	16,-	18,-	22,-	28,-	32,-	34,-
147	11,-	11,-	11,-	12,-	12,-	12,-	15,-	16,-	16,-	19,-	23,-	28,-	32,-	35,-
197	11,-	11,-	12,-	12,-	12,-	15,-	15,-	16,-	17,-	19,-	23,-	28,-	32,-	35,-
247	11,-	12,-	12,-	12,-	15,-	15,-	16,-	16,-	18,-	19,-	23,-	28,-	32,-	35,-
297	11,-	12,-	12,-	12,-	15,-	15,-	16,-	16,-	18,-	19,-	23,-	28,-	32,-	35,-
347	12,-	12,-	12,-	15,-	15,-	16,-	16,-	17,-	20,-	22,-	24,-	29,-	33,-	37,-
397	12,-	12,-	12,-	15,-	15,-	16,-	16,-	17,-	20,-	22,-	24,-	29,-	33,-	37,-
447	12,-	12,-	12,-	15,-	15,-	16,-	16,-	18,-	20,-	22,-	24,-	29,-	33,-	37,-
497	12,-	12,-	12,-	15,-	15,-	16,-	16,-	18,-	20,-	22,-	24,-	29,-	33,-	37,-
597	15,-	15,-	16,-	16,-	16,-	17,-	18,-	20,-	22,-	23,-	28,-	32,-	34,-	39,-
797	18,-	18,-	19,-	20,-	20,-	22,-	22,-	24,-	28,-	28,-	32,-	34,-	39,-	43,-
997	22,-	22,-	23,-	24,-	24,-	27,-	28,-	29,-	32,-	32,-	34,-	39,-	43,-	47,-
1197	28,-	28,-	28,-	29,-	29,-	30,-	32,-	33,-	34,-	35,-	39,-	43,-	-	-
1397	32,-	32,-	32,-	33,-	33,-	33,-	34,-	37,-	39,-	40,-	43,-	-	-	-
1597	34,-	34,-	35,-	37,-	37,-	38,-	39,-	40,-	43,-	43,-	-	-	-	-
1797	39,-	39,-	40,-	40,-	40,-	42,-	43,-	44,-	47,-	49,-	-	-	-	-
1997	43,-	43,-	43,-	44,-	44,-	44,-	47,-	49,-	52,-	53,-	-	-	-	-
Meerprijs														

Oppervlak voor WGK-AL

[7]	Betekenis		WGK-AL
P1	Gepoedercoat, RAL CLASSIC kleuren	RAL 9010 50 %, RAL 9006 30 % andere RAL CLASSIC kleuren 70 %	40 % van de basisprijs
S2	Geanodiseerd volgens Euras-standaard E6-C-31...35	Geanodiseerd volgens Euras-standaard E6-C-31...35	40 % van de basisprijs
S3	Geanodiseerd volgens Euras-standaard E6-C-0	Geanodiseerd volgens Euras-standaard E6-C-0	-
Technische gegevens			Meerprijs

Prijzen in € excl. BTW.

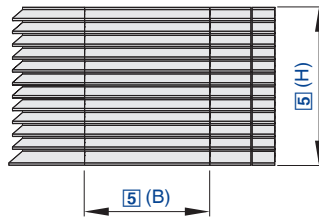

Speciaal voor inbouw in de gevel

WGF - AL - T - 2 / 1400 × 875 / P1 - RAL 9016

1	2	3	4	5	6
---	---	---	---	---	---

1 Serie
WGF Gevel-buitenluchtrooster

2 Materiaal

 Geen opgaaf: verzinkt staal
AL Aluminium

3 Deelstuk
E Hoekstuk
D Middenstuk

4 Uitvoering

 Geen vermelding: draadgaasrooster, staal verzinkt
1 Draadgaasrooster en insectengaas, staal verzinkt
2 Draadgaasrooster, roestvaststaal (alleen bij materiaal AL)
3 Draadgaasrooster en insectengaas, roestvast staal

5 Nominale grootte [mm]

B × H

6 Oppervlak

 Geen vermelding: standaard uitvoering
P1 gepoedercoat, RAL CLASSIC, kleur opgeven

Alleen voor WGF-AL

S2 geanodiseerd, kleur EURAS-Standard E6-C- ... (31 tot 35)
S3 geanodiseerd, kleur EURAS-standaard E6-C-0

 Glansgraad
 RAL 9010 GE 50
 RAL 9006 GE 30
 Alle overige RAL-kleuren GE 30

Wanneer deel- en hoekstukken boven elkaar aangebracht, bevatten de bovenliggende delen uitsluitend lamellen en alleen de onderste delen een afdruiplamel. Bij bestelling opgeven of er sprake is van plating boven elkaar.

Opmerking

 Voor kenmerk 4 uitvoering, variant 1 en 3 (insectengaas) prijzen op aanvraag.
 Tussenafmeting(en) in de B-maat voor de prijs van de eerstvolgende grotere afmeting(en).
 Met P1 kan ook de kleur DB703 als standaard oppervlak besteld worden. NCS-kleuren op aanvraag mogelijk.

WGF-T

		[5]					
H / B		1000	1200	1400	1600	1800	2000
500		363,-	383,-	400,-	421,-	435,-	454,-
625		411,-	431,-	449,-	469,-	487,-	506,-
750		458,-	479,-	498,-	517,-	538,-	558,-
875		505,-	528,-	549,-	569,-	592,-	611,-
1000		555,-	575,-	599,-	620,-	641,-	663,-
1250		686,-	713,-	744,-	772,-	801,-	829,-
1500		817,-	850,-	884,-	925,-	960,-	997,-
1750		943,-	990,-	1033,-	1077,-	1121,-	1165,-
2000		1075,-	1129,-	1174,-	1229,-	1282,-	1333,-
2250		1201,-	1260,-	1314,-	1371,-	1429,-	1485,-
2500		1329,-	1390,-	1450,-	1514,-	1575,-	1638,-
		Bruto prijs					

WGF-E

[5]	B	
H	600	
500		690,-
625		754,-
750		817,-
875		881,-
1000		943,-
	Bruto prijs	

[5]	B	
H	600	
	1250	1149,-
	1500	1354,-
	1750	1558,-
	2000	1764,-
	2250	1968,-
	2500	2173,-
	Bruto prijs	

WGF-AL-T

		[5]					
H / B		1000	1200	1400	1600	1800	2000
500		413,-	433,-	453,-	471,-	490,-	511,-
625		475,-	500,-	526,-	549,-	575,-	600,-
750		534,-	567,-	597,-	630,-	661,-	691,-
875		596,-	632,-	667,-	707,-	745,-	781,-
1000		656,-	698,-	744,-	786,-	829,-	873,-
1250		811,-	867,-	920,-	976,-	1033,-	1088,-
1500		965,-	1035,-	1101,-	1168,-	1240,-	1305,-
1750		1121,-	1201,-	1282,-	1361,-	1442,-	1521,-
2000		1275,-	1371,-	1462,-	1554,-	1642,-	1734,-
2250		1430,-	1533,-	1621,-	1736,-	1838,-	1941,-
2500		1584,-	1698,-	1797,-	1923,-	2031,-	2146,-
	Bruto prijs						

WGF-AL-E

[5]	B	
H	600	
500		984,-
625		1115,-
750		1245,-
875		1376,-
1000		1506,-
	Bruto prijs	

[5]	B	
H	600	
	1250	1874,-
	1500	2240,-
	1750	2606,-
	2000	2975,-
	2250	3342,-
	2500	3704,-
	Bruto prijs	

WGF-AL-T-2

		[5]					
H / B		1000	1200	1400	1600	1800	2000
500		488,-	511,-	533,-	556,-	577,-	602,-
625		560,-	590,-	619,-	647,-	679,-	708,-
750		631,-	667,-	705,-	742,-	779,-	814,-
875		704,-	747,-	790,-	834,-	879,-	923,-
1000		773,-	824,-	879,-	927,-	979,-	1030,-
1250		957,-	1021,-	1084,-	1153,-	1217,-	1283,-
1500		1139,-	1221,-	1299,-	1379,-	1463,-	1540,-
1750		1323,-	1420,-	1512,-	1604,-	1701,-	1793,-
2000		1505,-	1617,-	1723,-	1833,-	1938,-	2047,-
2250		1687,-	1808,-	1912,-	2050,-	2169,-	2289,-
2500		1867,-	2004,-	2120,-	2268,-	2395,-	2532,-
	Bruto prijs						



WGF-AL-E-2

[5]		B		[5]		B	
H		600		H		600	
	500		1081,-		1250		2062,-
	625		1226,-		1500		2465,-
	750		1369,-		1750		2868,-
	875		1513,-		2000		3273,-
	1000		1658,-		2250		3675,-
					2500		4076,-
Bruto prijs				Bruto prijs			

Oppervlak voor WGF

[6]	Betekenis		WGF	WGF-AL
P1	Gepoedercoat, RAL CLASSIC kleuren	RAL 9010 50 %, RAL 9006 30 % andere RAL CLASSIC kleuren 70 %	50 % van de bruto prijs	40 % van de bruto prijs
S2	Geanodiseerd volgens Euras-standaard E6-C-31...35	Geanodiseerd volgens Euras-standaard E6-C-31...35	-	60 % van de bruto prijs
S3	Geanodiseerd volgens Euras-standaard E6-C-0	Geanodiseerd volgens Euras-standaard E6-C-0	-	20 % van de bruto prijs
Technische gegevens			Meerprijs	

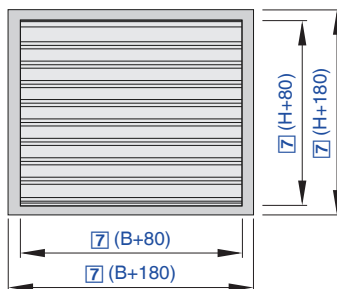

In combinatie met een jalouzieklep

WG - AL - 2 - ... - JZ - P - L / 600 × 510 / ER / Z04 / NC / P1 - RAL ...
 | | | | | | | | | | |
 1 2 3 4 1 5 6 7 8 9 10 11

1 Serie

WG-JZ Combinatie buitenluchtrooster – Jalouzieklep

2 Materiaal WG

Geen opgaaf: verzinkt staal

AL Aluminium

3 Uitvoering WG

Geen vermelding: draadgaasrooster, staal verzinkt

1 Insectengaas, staal verzinkt

2 Draadgaasrooster, roestvast staal (alleen WG-AL)

3 Insectengaas en draadgaasrooster van roestvaststaal (alleen WG-AL)

4 Frontraam WG

Geen vermelding: geboord

U ongeboord

5 Werking JZ

S tegengesteld lopend (standaard)

P gelijklopend (parallel)

6 Bedieningszijde JZ

Geen vermelding: rechts

L links

7 Nominale grootte [mm]

B × H

8 Inbouwraam WG

Geen vermelding: zonder

ER met (niet met frontraam ongeboord)

9 Aanbouwdelen JZ

Geen vermelding: zonder

Z04 – Z07 Vastzetinrichting

Z12 – Z51 Servomotoren

ZF01 – ZF15 Veerretourmotoren

Z60 – Z77 pneumatische servomotoren

10 Klepstand veiligheidsfunctie JZ

Uitsluitend veerretourmotoren en pneumatische aandrijvingen

NO drukloos/spanningsloos OPEN

NC drukloos/spanningsloos DICHT

11 Oppervlak WG

Geen vermelding: standaard uitvoering

P1 gepoedercoat, kleur RAL ... CLASSIC

Alleen voor WG-AL

S2 geanodiseerd, kleur EURAS-Standard E6-C- ... (31 tot 35)

S3 geanodiseerd, kleur EURAS-standaard E6-C-0

Glansgraad

RAL 9010 50 %

RAL 9006 30 %

Alle andere RAL-kleuren 70 %

Prijzen in € excl. BTW.

Opmerking

Tussenafmeting(en) in de B-maat en H-maat voor de prijs van de eerstvolgende grotere afmeting(en).

De nominale grootte komt niet overeen met de afmeting van de sparing.

Met P1 kan ook de kleur DB703 als standaard oppervlak besteld worden. NCS-kleuren op aanvraag mogelijk.

WG-JZ-S, WG-JZ-P

[7]									
H / B	400	600	800	1000	1200	1400	1600	1800	2000
345	261,-	295,-	326,-	362,-	395,-	431,-	482,-	528,-	575,-
510	341,-	374,-	412,-	457,-	493,-	546,-	595,-	652,-	707,-
675	402,-	449,-	493,-	543,-	591,-	647,-	705,-	765,-	831,-
840	473,-	528,-	575,-	625,-	673,-	747,-	814,-	884,-	950,-
1005	541,-	595,-	654,-	720,-	780,-	853,-	927,-	1006,-	1076,-
1170	605,-	664,-	729,-	792,-	851,-	950,-	1030,-	1108,-	1187,-
1335	671,-	739,-	805,-	872,-	942,-	1045,-	1132,-	1216,-	1298,-
1500	736,-	807,-	884,-	958,-	1035,-	1150,-	1242,-	1341,-	1426,-
Bruto prijs									



[7]									
H / B	400	600	800	1000	1200	1400	1600	1800	2000
1665	808,-	883,-	963,-	1045,-	1128,-	1252,-	1353,-	1449,-	1549,-
1830	877,-	956,-	1045,-	1127,-	1225,-	1360,-	1460,-	1557,-	1653,-
1995	947,-	1036,-	1126,-	1216,-	1315,-	1457,-	1573,-	1674,-	1777,-
Bruto prijs									

WG-1-JZ-S, WG-1-JZ-P

[7]									
H / B	400	600	800	1000	1200	1400	1600	1800	2000
345	291,-	332,-	369,-	411,-	453,-	494,-	549,-	604,-	660,-
510	374,-	417,-	465,-	516,-	563,-	622,-	681,-	749,-	809,-
675	441,-	498,-	553,-	615,-	667,-	739,-	808,-	880,-	953,-
840	516,-	584,-	643,-	707,-	764,-	852,-	933,-	1015,-	1091,-
1005	588,-	657,-	733,-	810,-	884,-	974,-	1061,-	1155,-	1240,-
1170	657,-	733,-	814,-	892,-	969,-	1081,-	1181,-	1275,-	1372,-
1335	725,-	811,-	895,-	984,-	1072,-	1189,-	1297,-	1401,-	1504,-
1500	795,-	887,-	986,-	1080,-	1176,-	1312,-	1428,-	1542,-	1650,-
1665	872,-	969,-	1073,-	1176,-	1282,-	1430,-	1554,-	1671,-	1794,-
1830	943,-	1048,-	1162,-	1269,-	1389,-	1551,-	1677,-	1794,-	1917,-
1995	1017,-	1134,-	1252,-	1369,-	1492,-	1663,-	1808,-	1931,-	2062,-
Bruto prijs									

WG-AL-JZ-S, WG-AL-JZ-P

[7]									
H / B	400	600	800	1000	1200	1400	1600	1800	2000
345	316,-	363,-	409,-	456,-	512,-	604,-	654,-	705,-	747,-
510	414,-	464,-	527,-	593,-	651,-	768,-	824,-	884,-	940,-
675	500,-	584,-	662,-	736,-	816,-	938,-	1007,-	1073,-	1136,-
840	592,-	685,-	767,-	853,-	935,-	1083,-	1165,-	1238,-	1312,-
1005	677,-	772,-	876,-	976,-	1074,-	1238,-	1328,-	1412,-	1493,-
1170	760,-	866,-	979,-	1079,-	1180,-	1376,-	1478,-	1564,-	1657,-
1335	844,-	962,-	1075,-	1189,-	1302,-	1515,-	1625,-	1728,-	1822,-
1500	929,-	1053,-	1181,-	1308,-	1429,-	1672,-	1786,-	1896,-	1998,-
1665	1018,-	1150,-	1283,-	1423,-	1559,-	1817,-	1946,-	2057,-	2178,-
1830	1104,-	1243,-	1391,-	1535,-	1686,-	1968,-	2099,-	2217,-	2335,-
1995	1189,-	1344,-	1498,-	1655,-	1808,-	2112,-	2261,-	2386,-	2514,-
Bruto prijs									

WG-AL-1-JZ-S, WG-AL-1-JZ-P

[7]									
H / B	400	600	800	1000	1200	1400	1600	1800	2000
345	348,-	400,-	453,-	506,-	569,-	666,-	724,-	781,-	831,-
510	449,-	507,-	579,-	652,-	720,-	847,-	910,-	976,-	1042,-
675	541,-	635,-	723,-	805,-	897,-	1029,-	1110,-	1184,-	1260,-
840	636,-	741,-	835,-	932,-	1028,-	1188,-	1284,-	1367,-	1457,-
1005	724,-	835,-	953,-	1067,-	1181,-	1360,-	1462,-	1560,-	1658,-
1170	811,-	932,-	1063,-	1180,-	1296,-	1510,-	1629,-	1733,-	1841,-
1335	899,-	1036,-	1166,-	1300,-	1431,-	1662,-	1793,-	1913,-	2029,-
1500	989,-	1134,-	1282,-	1429,-	1569,-	1833,-	1970,-	2099,-	2225,-
1665	1083,-	1236,-	1391,-	1554,-	1713,-	1991,-	2144,-	2279,-	2422,-
1830	1172,-	1333,-	1509,-	1674,-	1852,-	2159,-	2315,-	2457,-	2601,-
1995	1263,-	1442,-	1622,-	1804,-	1989,-	2318,-	2494,-	2643,-	2800,-
Bruto prijs									

WG-AL-2-JZ-S, WG-AL-2-JZ-P

[7]									
H / B	400	600	800	1000	1200	1400	1600	1800	2000
345	334,-	390,-	445,-	501,-	567,-	667,-	725,-	787,-	839,-
510	438,-	501,-	575,-	654,-	724,-	854,-	920,-	993,-	1062,-
675	530,-	632,-	723,-	812,-	908,-	1044,-	1128,-	1210,-	1289,-
840	626,-	740,-	837,-	943,-	1043,-	1212,-	1312,-	1403,-	1497,-
1005	721,-	835,-	960,-	1083,-	1201,-	1387,-	1499,-	1602,-	1706,-
1170	806,-	935,-	1075,-	1200,-	1324,-	1545,-	1673,-	1784,-	1899,-
1335	896,-	1042,-	1183,-	1325,-	1468,-	1706,-	1844,-	1973,-	2098,-
1500	989,-	1141,-	1300,-	1458,-	1610,-	1882,-	2028,-	2170,-	2302,-
1665	1083,-	1247,-	1415,-	1589,-	1757,-	2049,-	2213,-	2356,-	2513,-
1830	1174,-	1351,-	1535,-	1716,-	1904,-	2225,-	2389,-	2544,-	2699,-
1995	1268,-	1461,-	1652,-	1850,-	2043,-	2389,-	2575,-	2739,-	2907,-
Bruto prijs									

WG-AL-3-JZ-S, WG-AL-3-JZ-P

[7]									
H / B	400	600	800	1000	1200	1400	1600	1800	2000
345	396,-	465,-	533,-	603,-	683,-	795,-	869,-	942,-	1008,-
510	508,-	590,-	679,-	778,-	867,-	1014,-	1100,-	1189,-	1273,-
675	607,-	730,-	844,-	955,-	1075,-	1233,-	1341,-	1444,-	1545,-
840	712,-	853,-	980,-	1110,-	1238,-	1430,-	1558,-	1673,-	1794,-
1005	816,-	962,-	1120,-	1270,-	1421,-	1636,-	1779,-	1916,-	2049,-
1170	911,-	1075,-	1250,-	1411,-	1570,-	1826,-	1989,-	2135,-	2287,-
1335	1009,-	1195,-	1376,-	1557,-	1737,-	2017,-	2195,-	2362,-	2529,-
1500	1111,-	1308,-	1510,-	1710,-	1907,-	2223,-	2415,-	2599,-	2777,-
1665	1213,-	1426,-	1642,-	1864,-	2083,-	2420,-	2634,-	2825,-	3031,-
1830	1313,-	1542,-	1780,-	2010,-	2253,-	2625,-	2845,-	3052,-	3262,-
1995	1414,-	1666,-	1915,-	2168,-	2419,-	2821,-	3066,-	3287,-	3516,-
Bruto prijs									

Optie 8-ER

Inbouwraam voor WG-JZ...

[7]									
H / B	400	600	800	1000	1200	1400	1600	1800	2000
345	64,-	72,-	80,-	86,-	95,-	101,-	110,-	118,-	123,-
510	70,-	78,-	85,-	93,-	99,-	105,-	114,-	121,-	128,-
675	77,-	83,-	93,-	99,-	105,-	114,-	121,-	128,-	137,-
840	82,-	88,-	97,-	104,-	112,-	120,-	128,-	137,-	142,-
1005	88,-	96,-	103,-	112,-	119,-	127,-	134,-	144,-	151,-
1170	96,-	102,-	110,-	118,-	125,-	133,-	139,-	147,-	155,-
1335	101,-	110,-	118,-	125,-	131,-	139,-	145,-	155,-	161,-
1500	108,-	115,-	121,-	130,-	138,-	145,-	152,-	161,-	168,-
1665	114,-	121,-	128,-	138,-	144,-	152,-	160,-	168,-	174,-
1830	120,-	128,-	137,-	144,-	151,-	157,-	167,-	173,-	182,-
1995	125,-	133,-	142,-	151,-	156,-	167,-	172,-	179,-	188,-
Meerprijs									

Vastzetinrichting

[9]	Beschrijving		
Z04	Vergrendeling	28,-	
Z05	Vergrendeling en eindschakelaar klep DICTH	66,-	
Z06	Vergrendeling en eindschakelaar klep OPEN	66,-	
Z07	Vergrendeling en eindschakelaar klep DICTH en OPEN	93,-	
ZS99	verlengde as, 12 mm rond	35,-	
ZS991	As (ca. 80 mm) mit 25 mm vierkant 9 × 9	35,-	
ZS992	As met 25 mm vierkant 10 × 10	35,-	
Technische gegevens		Meerprijs	

Veerretourmotor (ruststroomprincipe)

[9]	Beschrijving	Koppel min.	
ZF02	U = AC 24 ... 240 V	10 Nm	459,-
ZF07	U = AC 24 ... 240 V	20 Nm	525,-
ZF12	U = AC 230 V	30 Nm	1023,-
ZF01	U = AC 24 V	10 Nm	388,-
ZF06	U = AC 24 V	20 Nm	493,-
ZF11	U = AC 24 V	30 Nm	891,-
ZF04	U = AC 24 ... 240 V met hulpschakelaar	10 Nm	527,-
ZF09	U = AC 24 ... 240 V met hulpschakelaar	20 Nm	554,-
ZF14	U = AC 230 V met hulpschakelaar	30 Nm	1087,-
ZF03	U = AC 24 V met hulpschakelaar	10 Nm	442,-
ZF08	U = AC 24 V met hulpschakelaar	20 Nm	526,-
ZF13	U = AC 24 V met hulpschakelaar	30 Nm	954,-
Technische gegevens		Meerprijs	

Veerretourmotor (ruststroomprincipe), modulerend

[9]	Beschrijving	Koppel min.	
ZF05	U = AC 24 V	10 Nm	527,-
ZF10	U = AC 24 V	20 Nm	565,-
ZF15	U = AC 24 V	30 Nm	1040,-
Technische gegevens		Meerprijs	

Servomotor, open/dicht-omkeerbaar

[9]	Beschrijving	Koppel min.	
Z43	U = AC 230 V	10 Nm	271,-
Z12	U = AC 230 V	20 Nm	285,-
Z13	U = AC 230 V	40 Nm	421,-
Z45	U = AC 24 V	10 Nm	271,-
Z14	U = AC 24 V	20 Nm	285,-
Z15	U = AC 24 V	40 Nm	421,-
Z47	U = AC 230 V met hulpschakelaar	10 Nm	340,-
Z16	U = AC 230 V met hulpschakelaar	20 Nm	353,-
Z17	U = AC 230 V met hulpschakelaar	40 Nm	491,-
Z49	U = AC 24 V met hulpschakelaar	10 Nm	340,-
Z18	U = AC 24 V met hulpschakelaar	20 Nm	353,-
Z19	U = AC 24 V met hulpschakelaar	40 Nm	491,-
Technische gegevens		Meerprijs	

Servomotor, open/dicht-omkeerbaar, snellopend

[9]	Beschrijving	Koppel min.	
ZS21	U = AC 24 V	15 Nm	472,-
ZS22	U = AC 24 V met hulpschakelaar	15 Nm	542,-
Technische gegevens		Meerprijs	

Servomotor, modulerend

[9]	Beschrijving	Koppel min.	
Z51	U = AC 24 V	10 Nm	421,-
Z20	U = AC 24 V	20 Nm	435,-
Z21	U = AC 24 V	40 Nm	560,-
Technische gegevens		Meerprijs	

Dubbelwerkende pneumatische draa cilinder

[9]	Beschrijving	Koppel min.	
Z60	Dubbelwerkende draa cilinder, werkdruk 1,2 ... 6,0 bar	35 Nm bij 6 bar	704,-
Z61	Met magneetventiel, U = DC 24 V	35 Nm bij 6 bar	1018,-
Z62	Met magneetventiel, U = AC 230 V	35 Nm bij 6 bar	1018,-
Z63	Met eindschakelaar signalering DICTH en OPEN	35 Nm bij 6 bar	768,-
Z64	Met magneetventiel, U = DC 24 V, met eindschakelaar indicatieklep DICTH en OPEN	35 Nm bij 6 bar	1084,-
Z65	Met magneetventiel, U = AC 230 V, met eindschakelaar indicatieklep DICTH en OPEN	35 Nm bij 6 bar	1084,-
Technische gegevens		Meerprijs	

Rekening houden met minimale draaimoment van de jalouzieklep en afhankelijk van bedrijfsdruk selecteren.

Dubbelwerkende pneumatische draaicilinder

[9]	Beschrijving	Koppel min.	
Z66	Dubbelwerkende draaicilinder, werkdruk 1,2 ... 6,0 bar	70 Nm bij 6 bar	840,-
Z67	Met magneetventiel, U = DC 24 V	70 Nm bij 6 bar	1153,-
Z68	Met magneetventiel, U = AC 230 V	70 Nm bij 6 bar	1153,-
Z69	Met eindschakelaar signalering DICTH en OPEN	70 Nm bij 6 bar	905,-
Z70	Met magneetventiel, U = DC 24 V, met eindschakelaar DICTH en OPEN	70 Nm bij 6 bar	1217,-
Z71	Met magneetventiel, U = AC 230 V, met eindschakelaar DICTH en OPEN	70 Nm bij 6 bar	1217,-
Technische gegevens			Meerprijs

Enkelwerkende pneumatische draaicilinder

[9]	Beschrijving	Koppel min.	
Z72	Enkelwerkende draaicilinder, werkdruk 1,2 ... 6,0 bar	30 Nm	995,-
Z73	Met magneetventiel, U = DC 24 V	30 Nm	1342,-
Z74	Met magneetventiel, U = AC 230 V	30 Nm	1342,-
Z75	Met eindschakelaar signalering DICTH en OPEN	30 Nm	1062,-
Z76	Met magneetventiel, U = DC 24 V, met eindschakelaar DICTH en OPEN	30 Nm	1406,-
Z77	Met magneetventiel, U = AC 230 V, met eindschakelaar DICTH en OPEN	30 Nm	1406,-
Technische gegevens			Meerprijs

Oppervlak voor WG, WG-AL

[11]	Betekenis		WG	WG-AL
P1	Gepoedercoat, RAL CLASSIC kleuren	RAL 9010 50 %, RAL 9006 30 % andere RAL CLASSIC kleuren 70 %	50 % van de basisprijs	40 % van de basisprijs
S2	Geanodiseerd volgens Euras-standaard E6-C-31...35	Geanodiseerd volgens Euras-standaard E6-C-31...35	-	80 % van de basisprijs
S3	Geanodiseerd volgens Euras-standaard E6-C-0	Geanodiseerd volgens Euras-standaard E6-C-0	-	40 % van de basisprijs
Technische gegevens			Meerprijs	

Prijzen in € excl. BTW

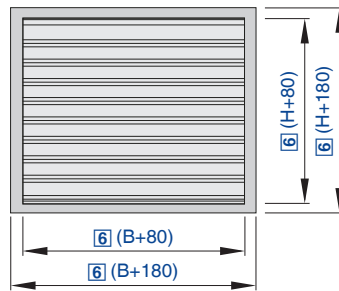

Combinatie met terugslagklep

WG - AL - 2 - ... - KUL - 1 / 600 x 510 / ER / P1 - RAL ...

1	2	3	4	1	5	6	7	8

1 Serie
WG-KUL Combinatie buitenluchtrooster- terugslagklep

2 Materiaal WG

 Geen opgaaf: verzinkt staal
AL Aluminium

3 Uitvoering WG

 Geen vermelding: draadgaasrooster
1 Insectengaas, staal verzinkt
2 Draadgaasrooster, roestvast staal (alleen WG-AL)
3 Insectengaas en draadgaasrooster van roestvaststaal (alleen WG-AL)

4 Frontraam WG

 Geen vermelding: geboord
U ongeboord

5 Luchtrichting
1 Buitenluchtopening
2 Afblaasluchtopening

6 Nominale grootte [mm]

B x H

7 Inbouwraam WG

 Geen vermelding: zonder
ER met (niet met fontraam ongeboord)

8 Oppervlak WG

 Geen vermelding: standaard uitvoering
P1 gepoedercoat, kleur RAL ... CLASSIC

Alleen voor WG-AL

S2 geanodiseerd, kleur EURAS-Standard E6-C- ... (31 tot 35)

S3 geanodiseerd, kleur EURAS-standaard E6-C-0

 Glansgraad
 RAL 9010 50 %
 RAL 9006 30 %
 Alle andere RAL-kleuren 70 %

Opmerking

Tussenafmeting(en) in de B-maat en H-maat voor de prijs van de eerstvolgende grotere afmeting(en).

De nominale grootte komt niet overeen met de afmeting van de sparing.

Met P1 kan ook de kleur DB703 als standaard oppervlak besteld worden. NCS-kleuren op aanvraag mogelijk.

WG-KUL

H / B	[6]						
	400	600	800	1000	1200	1400	1600
345	265,-	302,-	337,-	413,-	448,-	497,-	556,-
510	308,-	347,-	385,-	484,-	518,-	575,-	638,-
675	367,-	412,-	453,-	587,-	632,-	695,-	768,-
840	442,-	498,-	552,-	723,-	775,-	853,-	931,-
1005	461,-	526,-	577,-	754,-	810,-	892,-	975,-
1170	521,-	587,-	647,-	853,-	919,-	1018,-	1109,-
1335	581,-	651,-	724,-	958,-	1030,-	1141,-	1241,-
1500	640,-	715,-	797,-	1062,-	1148,-	1263,-	1364,-
1665	695,-	779,-	869,-	1165,-	1256,-	1388,-	1499,-
Bruto prijs							

WG-1-KUL

[6]							
H / B	400	600	800	1000	1200	1400	1600
345	296,-	339,-	381,-	464,-	505,-	560,-	623,-
510	341,-	390,-	436,-	545,-	589,-	652,-	724,-
675	405,-	460,-	514,-	659,-	710,-	786,-	870,-
840	484,-	556,-	620,-	804,-	868,-	957,-	1050,-
1005	510,-	587,-	657,-	845,-	916,-	1013,-	1109,-
1170	574,-	654,-	732,-	953,-	1036,-	1151,-	1260,-
1335	638,-	723,-	816,-	1069,-	1159,-	1285,-	1406,-
1500	700,-	794,-	897,-	1183,-	1288,-	1425,-	1550,-
1665	760,-	864,-	979,-	1295,-	1409,-	1564,-	1700,-
Bruto prijs							

WG-AL-KUL

[6]							
H / B	400	600	800	1000	1200	1400	1600
345	320,-	371,-	419,-	510,-	564,-	672,-	728,-
510	382,-	436,-	499,-	620,-	677,-	798,-	867,-
675	464,-	547,-	621,-	780,-	857,-	986,-	1068,-
840	560,-	656,-	744,-	951,-	1037,-	1188,-	1281,-
1005	600,-	701,-	800,-	1012,-	1104,-	1275,-	1375,-
1170	677,-	786,-	895,-	1139,-	1247,-	1445,-	1557,-
1335	757,-	873,-	995,-	1275,-	1390,-	1612,-	1734,-
1500	833,-	960,-	1093,-	1410,-	1540,-	1784,-	1909,-
1665	905,-	1045,-	1189,-	1541,-	1686,-	1950,-	2090,-
Bruto prijs							

WG-AL-1-KUL

[6]							
H / B	400	600	800	1000	1200	1400	1600
345	353,-	408,-	463,-	560,-	621,-	734,-	797,-
510	416,-	480,-	552,-	680,-	746,-	876,-	953,-
675	504,-	597,-	681,-	850,-	939,-	1077,-	1171,-
840	603,-	711,-	811,-	1030,-	1129,-	1295,-	1400,-
1005	647,-	763,-	877,-	1102,-	1212,-	1397,-	1510,-
1170	729,-	853,-	980,-	1242,-	1363,-	1578,-	1707,-
1335	811,-	947,-	1088,-	1387,-	1521,-	1758,-	1902,-
1500	893,-	1040,-	1195,-	1531,-	1680,-	1947,-	2093,-
1665	970,-	1131,-	1298,-	1673,-	1840,-	2125,-	2289,-
Bruto prijs							



WG-AL-2-KUL

[6]							
H / B	400	600	800	1000	1200	1400	1600
345	339,-	399,-	455,-	555,-	619,-	735,-	800,-
510	406,-	475,-	547,-	681,-	751,-	884,-	963,-
675	494,-	594,-	681,-	858,-	950,-	1092,-	1192,-
840	594,-	710,-	813,-	1040,-	1146,-	1316,-	1429,-
1005	642,-	764,-	884,-	1117,-	1231,-	1425,-	1546,-
1170	723,-	856,-	992,-	1261,-	1390,-	1614,-	1752,-
1335	809,-	953,-	1104,-	1411,-	1555,-	1802,-	1952,-
1500	893,-	1049,-	1213,-	1561,-	1721,-	1996,-	2152,-
1665	970,-	1144,-	1322,-	1708,-	1884,-	2183,-	2358,-
Bruto prijs							

WG-AL-3-KUL

[6]							
H / B	400	600	800	1000	1200	1400	1600
345	400,-	472,-	544,-	657,-	736,-	861,-	943,-
510	475,-	563,-	652,-	805,-	892,-	1043,-	1142,-
675	571,-	693,-	804,-	1000,-	1116,-	1282,-	1403,-
840	680,-	823,-	957,-	1207,-	1341,-	1536,-	1673,-
1005	737,-	891,-	1042,-	1305,-	1450,-	1673,-	1826,-
1170	827,-	995,-	1168,-	1473,-	1637,-	1894,-	2068,-
1335	923,-	1105,-	1296,-	1642,-	1826,-	2112,-	2306,-
1500	1014,-	1214,-	1423,-	1813,-	2020,-	2337,-	2538,-
1665	1100,-	1322,-	1549,-	1984,-	2210,-	2555,-	2778,-
Bruto prijs							

Optie 6-ER

Inbouwraam ER voor WG-...-KUL...

[6]							
H / B	400	600	800	1000	1200	1400	1600
345	64,-	72,-	80,-	86,-	95,-	101,-	110,-
510	70,-	78,-	85,-	93,-	99,-	105,-	114,-
675	77,-	83,-	93,-	99,-	105,-	114,-	121,-
840	82,-	88,-	97,-	104,-	112,-	120,-	128,-
1005	88,-	96,-	103,-	112,-	119,-	127,-	134,-
1170	96,-	102,-	110,-	118,-	125,-	133,-	139,-
1335	101,-	110,-	118,-	125,-	131,-	139,-	145,-
1500	108,-	115,-	121,-	130,-	138,-	145,-	152,-
1665	114,-	121,-	128,-	138,-	144,-	152,-	160,-
Meerprijs							

Oppervlak voor WG, WG-AL

[8]	Betekenis	Betekenis	WG	WG-AL
P1	Gepoedercoat, RAL CLASSIC kleuren	RAL 9010 50 %, RAL 9006 30 % andere RAL CLASSIC kleuren 70 %	50 % van de basisprijs	40 % van de basisprijs
S2	Geanodiseerd volgens Euras-standaard E6-C-31...35	Geanodiseerd volgens Euras-standaard E6-C-31...35	-	80 % van de basisprijs
S3	Geanodiseerd volgens Euras-standaard E6-C-0	Geanodiseerd volgens Euras-standaard E6-C-0	-	40 % van de basisprijs
Technische gegevens			Meerprijs	

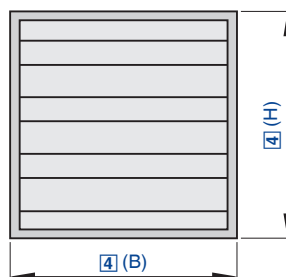

Met geluiddempende functie

NL - H - A / 1800 × 2250 / P1 - RAL ...

1	2	3	4	5

1 Serie

NL geluiddempend buitenluchtrooster

2 Geluiddemping

Geen vermelding: normale eis, enkel rooster

H Hoge demping, dubbel rooster

D Dummy, zonder demping

3 Materiaal

S Verzinkt plaatstaal

A Aluminium onbehandeld

4 Nominale grootte [mm]

B × H

5 Oppervlak

Geen vermelding: standaard uitvoering

P1 gepoedercoat, kleur RAL ... CLASSIC

Glansgraad

RAL 9010 50 %

RAL 9006 30 %

Alle andere RAL-kleuren 70 %

Prijzen in € excl. BTW.

Opmerking

Tussenafmeting(en) in de B-maat voor de prijs van de eerstvolgende grotere afmeting(en).

Optie 3-S

NL-S – Enkele uitvoering staal verzinkt

H / B	[4]										
	300	450	600	750	900	1050	1200	1350	1500	1650	1800
450	323,-	367,-	406,-	453,-	492,-	534,-	581,-	625,-	670,-	711,-	758,-
600	463,-	527,-	586,-	652,-	711,-	773,-	844,-	908,-	977,-	1039,-	1110,-
750	603,-	684,-	768,-	852,-	933,-	1009,-	1107,-	1194,-	1285,-	1363,-	1459,-
900	741,-	842,-	945,-	1051,-	1149,-	1248,-	1371,-	1479,-	1587,-	1688,-	1809,-
1050	881,-	1002,-	1125,-	1253,-	1371,-	1486,-	1634,-	1762,-	1897,-	2015,-	2160,-
1200	1021,-	1162,-	1304,-	1454,-	1587,-	1725,-	1895,-	2047,-	2205,-	2342,-	2510,-
1350	1159,-	1319,-	1481,-	1651,-	1806,-	1961,-	2165,-	2337,-	2517,-	2677,-	2866,-
1500	1302,-	1484,-	1663,-	1855,-	2028,-	2205,-	2433,-	2630,-	2829,-	3009,-	3226,-
1650	1442,-	1644,-	1843,-	2057,-	2249,-	2443,-	2699,-	2916,-	3139,-	3336,-	3577,-
1800	1580,-	1801,-	2020,-	2254,-	2468,-	2679,-	2962,-	3196,-	3442,-	3663,-	3924,-
1950	1722,-	1964,-	2205,-	2460,-	2689,-	2921,-	3228,-	3486,-	3754,-	3993,-	4281,-
2100	1870,-	2131,-	2392,-	2667,-	2918,-	3169,-	3501,-	3782,-	4074,-	4333,-	4643,-
2250	2020,-	2306,-	2586,-	2884,-	3152,-	3422,-	3779,-	4084,-	4399,-	4677,-	5014,-
Bruto prijs											

Variante NL-H-S (Dubbel rooster, staal verzinkt); Prijs = enkel rooster × 2

Optie 3-A
Serie NL-*-A enkel rooster aluminium

[4]											
H / B	300	450	600	750	900	1050	1200	1350	1500	1650	1800
450	436,-	500,-	566,-	633,-	699,-	761,-	832,-	901,-	967,-	1031,-	1103,-
600	615,-	709,-	802,-	901,-	994,-	1085,-	1194,-	1292,-	1390,-	1481,-	1587,-
750	795,-	918,-	1044,-	1171,-	1292,-	1410,-	1553,-	1683,-	1814,-	1932,-	2074,-
900	975,-	1127,-	1282,-	1442,-	1587,-	1737,-	1912,-	2074,-	2237,-	2384,-	2559,-
1050	1154,-	1336,-	1518,-	1710,-	1887,-	2062,-	2271,-	2468,-	2660,-	2837,-	3046,-
1200	1334,-	1548,-	1757,-	1978,-	2183,-	2387,-	2633,-	2857,-	3080,-	3285,-	3528,-
1350	1513,-	1754,-	1996,-	2246,-	2480,-	2711,-	3004,-	3262,-	3516,-	3750,-	4028,-
1500	1698,-	1966,-	2237,-	2517,-	2775,-	3034,-	3363,-	3654,-	3936,-	4197,-	4512,-
1650	1880,-	2178,-	2478,-	2788,-	3075,-	3361,-	3725,-	4045,-	4362,-	4652,-	4999,-
1800	2057,-	2384,-	2714,-	3056,-	3368,-	3683,-	4082,-	4433,-	4780,-	5100,-	5479,-
1950	2239,-	2596,-	2952,-	3326,-	3671,-	4013,-	4446,-	4829,-	5208,-	5555,-	5971,-
2100	2429,-	2815,-	3201,-	3604,-	3978,-	4347,-	4820,-	5233,-	5644,-	6020,-	6470,-
2250	2625,-	3039,-	3454,-	3892,-	4291,-	4692,-	5198,-	5644,-	6089,-	6492,-	6980,-
Bruto prijs											

Variante NL-H-A (Dubbel rooster, aluminium onbehandeld); Prijs = enkel rooster × 2

Optie 2-D / Optie 3-S
NL-D-S Blindrooster staal verzinkt

[4]											
H / B	300	450	600	750	900	1050	1200	1350	1500	1650	1800
450	259,-	278,-	296,-	313,-	330,-	350,-	372,-	392,-	411,-	431,-	451,-
600	365,-	389,-	411,-	441,-	461,-	483,-	517,-	544,-	571,-	596,-	628,-
750	475,-	502,-	534,-	566,-	591,-	620,-	665,-	699,-	734,-	761,-	805,-
900	576,-	615,-	647,-	689,-	721,-	751,-	807,-	852,-	893,-	928,-	980,-
1050	687,-	726,-	770,-	815,-	854,-	889,-	955,-	1002,-	1056,-	1095,-	1157,-
1200	793,-	839,-	886,-	943,-	982,-	1024,-	1098,-	1157,-	1218,-	1262,-	1334,-
1350	898,-	953,-	1004,-	1066,-	1112,-	1157,-	1255,-	1319,-	1390,-	1442,-	1521,-
1500	1021,-	1080,-	1142,-	1213,-	1265,-	1322,-	1430,-	1506,-	1587,-	1646,-	1740,-
1650	1130,-	1196,-	1262,-	1341,-	1400,-	1459,-	1580,-	1663,-	1752,-	1816,-	1922,-
1800	1233,-	1309,-	1381,-	1467,-	1531,-	1595,-	1727,-	1818,-	1914,-	1986,-	2099,-
1950	1344,-	1425,-	1504,-	1595,-	1666,-	1735,-	1880,-	1978,-	2084,-	2160,-	2288,-
2100	1462,-	1548,-	1634,-	1732,-	1806,-	1882,-	2040,-	2143,-	2259,-	2342,-	2480,-
2250	1580,-	1673,-	1764,-	1875,-	1956,-	2035,-	2205,-	2318,-	2441,-	2529,-	2679,-
Bruto prijs											

Optie 2-D / Optie 3-A
Serie NL-D-A · Blindrooster aluminium

[4]											
H / B	300	450	600	750	900	1050	1200	1350	1500	1650	1800
450	323,-	350,-	377,-	404,-	431,-	456,-	485,-	517,-	544,-	566,-	601,-
600	451,-	483,-	520,-	556,-	586,-	618,-	662,-	702,-	738,-	770,-	815,-
750	601,-	650,-	702,-	756,-	802,-	852,-	916,-	975,-	1031,-	1078,-	1144,-
900	707,-	753,-	802,-	859,-	901,-	945,-	1014,-	1073,-	1132,-	1174,-	1245,-
1050	832,-	1107,-	1135,-	1199,-	1255,-	1322,-	1403,-	1454,-	1504,-	1555,-	1609,-
1200	962,-	1026,-	1088,-	1159,-	1216,-	1272,-	1371,-	1447,-	1521,-	1580,-	1673,-
1350	1088,-	1159,-	1230,-	1312,-	1373,-	1435,-	1558,-	1646,-	1730,-	1796,-	1902,-
1500	1221,-	1299,-	1376,-	1467,-	1536,-	1602,-	1740,-	1836,-	1929,-	2000,-	2123,-
1650	1349,-	1435,-	1518,-	1622,-	1695,-	1767,-	1917,-	2023,-	2128,-	2207,-	2340,-
1800	1474,-	1568,-	1661,-	1767,-	1848,-	1929,-	2091,-	2210,-	2323,-	2406,-	2554,-
Bruto prijs											

[4]

H / B	300	450	600	750	900	1050	1200	1350	1500	1650	1800
1950	1604,-	1708,-	1806,-	1922,-	2010,-	2096,-	2274,-	2401,-	2522,-	2613,-	2773,-
2100	1742,-	1850,-	1959,-	2084,-	2178,-	2271,-	2463,-	2601,-	2734,-	2829,-	3004,-
2250	1885,-	2000,-	2119,-	2254,-	2352,-	2453,-	2660,-	2810,-	2950,-	3056,-	3243,-
Bruto prijs											

Optie 5**Gepoedercoat RAL CLASSIC voor NL en NL-D**

[4]

H / B	300	450	600	750	900	1050	1200	1350	1500	1650	1800
450	102,-	109,-	121,-	129,-	143,-	152,-	162,-	177,-	189,-	198,-	209,-
600	134,-	143,-	159,-	168,-	187,-	202,-	216,-	234,-	250,-	260,-	276,-
750	162,-	173,-	196,-	209,-	230,-	250,-	267,-	289,-	308,-	323,-	342,-
900	193,-	209,-	234,-	250,-	276,-	296,-	319,-	346,-	367,-	385,-	410,-
1050	223,-	241,-	271,-	287,-	321,-	346,-	372,-	401,-	428,-	449,-	477,-
1200	280,-	303,-	342,-	363,-	406,-	440,-	472,-	509,-	545,-	570,-	607,-
1350	315,-	340,-	383,-	408,-	456,-	492,-	529,-	570,-	607,-	638,-	680,-
1500	344,-	374,-	420,-	449,-	501,-	540,-	581,-	627,-	668,-	700,-	746,-
1650	376,-	404,-	458,-	486,-	545,-	588,-	632,-	682,-	728,-	762,-	814,-
1800	404,-	438,-	495,-	527,-	589,-	636,-	686,-	737,-	787,-	824,-	880,-
1950	435,-	470,-	533,-	568,-	634,-	686,-	737,-	792,-	847,-	887,-	947,-
2100	465,-	504,-	570,-	605,-	680,-	732,-	789,-	847,-	906,-	949,-	1013,-
2250	495,-	534,-	605,-	646,-	723,-	780,-	840,-	903,-	967,-	1011,-	1079,-
Meerprijs											

Dubbel rooster NL-H/ : prijs × 2, als beide roosters moeten worden gelakt

Prijzen in € excl. BTW

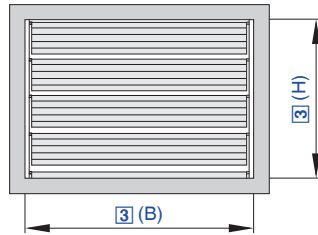

Voor wand- en kanaalinbouw

UL - 1 / 800 × 515 / ER / P1 - RAL ...

1 2 3 4 5

1 Serie

UL Terugslagklep

2 Luchtrichting

- 1 naar inbouwzijde drukkend
- 2 naar achterzijde zuigend

3 Nominale grootte [mm]

B × H

4 Inbouwraam

Geen vermelding: zonder

ER met

5 Oppervlak

Geen vermelding: standaard uitvoering
P1 gepoedercoat, kleur RAL ... CLASSIC

Glansgraad
RAL 9010 50 %
RAL 9006 30 %
Alle andere RAL-kleuren 70 %

Opmerking

Tussenafmeting(en) in de B-maat en H-maat voor de prijs van de eerstvolgende grotere afmeting(en).
De nominale grootte komt niet overeen met de afmeting van de sparing.

UL-1, UL-2

H / B	[3]								
	300	400	500	600	800	1000	1200	1400	1600
215	70,-	72,-	77,-	81,-	88,-	116,-	126,-	138,-	153,-
315	85,-	90,-	93,-	99,-	107,-	146,-	160,-	176,-	193,-
415	101,-	107,-	110,-	116,-	127,-	185,-	199,-	214,-	232,-
515	114,-	123,-	127,-	137,-	146,-	216,-	232,-	248,-	270,-
615	128,-	139,-	144,-	152,-	163,-	248,-	268,-	288,-	306,-
715	144,-	155,-	163,-	170,-	185,-	285,-	301,-	321,-	341,-
815	160,-	170,-	178,-	187,-	188,-	317,-	333,-	357,-	378,-
1015	195,-	204,-	214,-	223,-	248,-	385,-	406,-	431,-	454,-
1215	222,-	237,-	248,-	259,-	289,-	448,-	475,-	505,-	537,-
1415	253,-	268,-	283,-	297,-	329,-	516,-	550,-	583,-	619,-
1615	285,-	299,-	317,-	333,-	369,-	583,-	621,-	662,-	696,-
Bruto prijs									

Optie 4-ER

Inbouwraam ER voor UL-1, UL-2

H / B	[3]								
	300	400	500	600	800	1000	1200	1400	1600
215	55,-	58,-	64,-	66,-	74,-	81,-	90,-	97,-	104,-
315	58,-	64,-	66,-	70,-	77,-	86,-	93,-	101,-	108,-
415	64,-	66,-	70,-	74,-	81,-	90,-	97,-	104,-	112,-
Meerprijs									



[3]

H / B	300	400	500	600	800	1000	1200	1400	1600
515	66,-	70,-	74,-	77,-	86,-	93,-	101,-	108,-	116,-
615	70,-	74,-	77,-	81,-	90,-	97,-	104,-	112,-	121,-
715	74,-	77,-	81,-	86,-	93,-	101,-	108,-	116,-	124,-
815	77,-	81,-	86,-	90,-	97,-	104,-	112,-	121,-	127,-
1015	86,-	90,-	93,-	97,-	104,-	112,-	121,-	127,-	137,-
1215	93,-	97,-	101,-	104,-	112,-	121,-	127,-	137,-	143,-
1415	101,-	104,-	108,-	112,-	121,-	127,-	137,-	143,-	151,-
1615	108,-	112,-	116,-	121,-	127,-	137,-	143,-	151,-	158,-
Meerprijs									

Oppervlak voor UL

[5]	Betekenis	UL
P1	Gepoedercoat, RAL CLASSIC kleuren	RAL 9010 50 %, RAL 9006 30 % andere RAL CLASSIC kleuren 70 %
	Technische gegevens	Op aanvraag
		Meerprijs

Prijzen in € excl. BTW

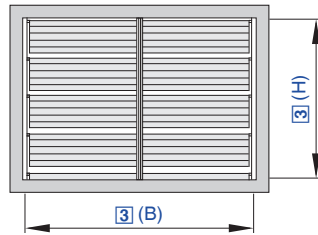

Voor inbouw in luchtkanalen

KUL - G / 800 × 1015 / ER / P1 - RAL ...

1	2	3	4	5
---	---	---	---	---

1 Serie

KUL Terugslagklep

2 Uitvoering

Geen vermelding: flens ongeboord

G Flens aan beide zijden voorzien van boringen

3 Nominale grootte [mm]

B × H

4 Inbouwraam

Geen vermelding: zonder

ER met (alleen KUL-G)

5 Oppervlak

Geen vermelding: standaard uitvoering

P1 gepoedercoat, kleur RAL ... CLASSIC

Glansgraad

RAL 9010 50 %

RAL 9006 30 %

Alle andere RAL-kleuren 70 %

Opmerking

Tussenafmeting(en) in de B-maat en H-maat voor de prijs van de eerstvolgende grotere afmeting(en).

KUL

H / B	[3]								
	300	400	500	600	800	1000	1200	1400	1600
215	90,-	93,-	99,-	102,-	114,-	145,-	158,-	174,-	194,-
315	108,-	112,-	118,-	123,-	137,-	180,-	195,-	214,-	232,-
415	123,-	128,-	138,-	144,-	158,-	216,-	234,-	255,-	274,-
515	142,-	146,-	157,-	164,-	180,-	255,-	270,-	291,-	316,-
615	157,-	167,-	176,-	182,-	196,-	289,-	311,-	332,-	360,-
715	176,-	185,-	194,-	204,-	222,-	325,-	345,-	368,-	397,-
815	193,-	201,-	212,-	223,-	247,-	362,-	384,-	405,-	433,-
1015	227,-	238,-	250,-	265,-	289,-	433,-	456,-	486,-	516,-
1215	260,-	274,-	289,-	303,-	333,-	501,-	532,-	567,-	603,-
1415	295,-	311,-	326,-	343,-	379,-	575,-	608,-	647,-	690,-
1615	329,-	345,-	363,-	384,-	422,-	647,-	690,-	732,-	771,-
Bruto prijs									

KUL-G

H / B	[3]								
	300	400	500	600	800	1000	1200	1400	1600
215	101,-	108,-	114,-	119,-	137,-	170,-	185,-	205,-	227,-
315	118,-	127,-	132,-	139,-	157,-	204,-	222,-	247,-	265,-
415	137,-	144,-	157,-	164,-	182,-	241,-	264,-	290,-	312,-
515	157,-	167,-	178,-	185,-	206,-	285,-	301,-	327,-	356,-
Bruto prijs									

[3]									
H / B	300	400	500	600	800	1000	1200	1400	1600
615	173,-	185,-	196,-	204,-	223,-	317,-	341,-	368,-	400,-
715	194,-	206,-	216,-	227,-	250,-	359,-	380,-	409,-	436,-
815	213,-	226,-	238,-	250,-	275,-	397,-	421,-	447,-	479,-
1015	250,-	264,-	279,-	293,-	323,-	474,-	497,-	532,-	563,-
1215	289,-	303,-	321,-	335,-	369,-	541,-	575,-	610,-	652,-
1415	326,-	343,-	363,-	380,-	421,-	620,-	659,-	703,-	747,-
1615	363,-	384,-	404,-	422,-	468,-	693,-	740,-	770,-	829,-
Bruto prijs									

Optie 4-ER
Inbouwraam ER voor KUL-G

[3]									
H / B	300	400	500	600	800	1000	1200	1400	1600
215	55,-	58,-	64,-	66,-	74,-	81,-	90,-	97,-	104,-
315	58,-	64,-	66,-	70,-	77,-	86,-	93,-	101,-	108,-
415	64,-	66,-	70,-	74,-	81,-	90,-	97,-	104,-	112,-
515	66,-	70,-	74,-	77,-	86,-	93,-	101,-	108,-	116,-
615	70,-	74,-	77,-	81,-	90,-	97,-	104,-	112,-	121,-
715	74,-	77,-	81,-	86,-	93,-	101,-	108,-	116,-	124,-
815	77,-	81,-	86,-	90,-	97,-	104,-	112,-	121,-	127,-
1015	86,-	90,-	93,-	97,-	104,-	112,-	121,-	127,-	137,-
1215	93,-	97,-	101,-	104,-	112,-	121,-	127,-	137,-	143,-
1415	101,-	104,-	108,-	112,-	121,-	127,-	137,-	143,-	151,-
1615	108,-	112,-	116,-	121,-	127,-	137,-	143,-	151,-	158,-
Meerprijs									

Oppervlak voor KUL

[5]	Betekenis		KUL
P1	Gepoedercoat, RAL CLASSIC kleuren	RAL 9010 50 %, RAL 9006 30 % andere RAL CLASSIC kleuren 70 %	Op aanvraag
Technische gegevens			Meerprijs

Prijzen in € excl. BTW.

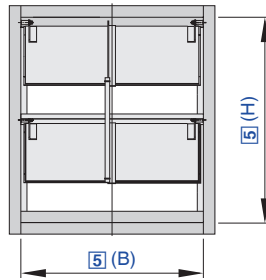

Voor hoge drukbelasting

ARK - 1 - A2 - G / 600 × 1005 / ER / P1 - RAL ...

1 2 3 4 5 6 7

1 Serie

ARK Terugslagklep

2 Lamellen mechaniek

Geen vermelding: gekoppelde lamellen
1 Lamellen met instelbare aanslagen

3 Materiaal

Geen vermelding: staal verzinkt, met aluminium lamellen
A2 Roestvast staal met aluminium lamellen

4 Uitvoering

Geen vermelding: flens ongeboord
G Luchtkanaalaansluiting met flensboringen

5 Nominale grootte [mm]

B × H

6 Inbouwraam

Geen vermelding: zonder
ER met (alleen uitvoering G)

7 Oppervlak

Geen vermelding: standaard uitvoering
P1 gepoedercoat, kleur RAL ... CLASSIC

Glansgraad
RAL 9010 50 %
RAL 9006 30 %
Alle andere RAL-kleuren 70 %

Opmerking

Tussenafmeting(en) in de B-maat en H-maat voor de prijs van de eerstvolgende grotere afmeting(en).

ARK

[5]						
H / B	200	400	600	800	1000	1200
345	498,-	538,-	582,-	628,-	670,-	712,-
675	810,-	882,-	952,-	1027,-	1095,-	1165,-
1005	1124,-	1223,-	1324,-	1422,-	1521,-	1620,-
1335	1441,-	1566,-	1697,-	1822,-	1946,-	2074,-
1665	1758,-	1911,-	2070,-	2223,-	2373,-	2524,-
1995	2076,-	2253,-	2441,-	2622,-	2798,-	2980,-
Bruto prijs						

ARK1

[5]						
H / B	200	400	600	800	1000	1200
345	578,-	618,-	662,-	709,-	750,-	793,-
675	971,-	1042,-	1114,-	1188,-	1254,-	1327,-
1005	1367,-	1461,-	1565,-	1677,-	1762,-	1859,-
1335	1763,-	1886,-	2016,-	2143,-	2266,-	2394,-
1665	2159,-	2310,-	2470,-	2622,-	2775,-	2925,-
1995	2556,-	2735,-	2921,-	3103,-	3280,-	3458,-
Bruto prijs						

**Optie 3-A2
ARK-A2**

[5]						
H / B	200	400	600	800	1000	1200
345	1046,-	1130,-	1223,-	1319,-	1407,-	1496,-
675	1701,-	1853,-	2000,-	2157,-	2300,-	2447,-
1005	2361,-	2569,-	2781,-	2987,-	3195,-	3402,-
1335	3027,-	3289,-	3564,-	3827,-	4087,-	4356,-
1665	3692,-	4014,-	4347,-	4669,-	4984,-	5301,-
1995	4360,-	4732,-	5127,-	5507,-	5876,-	6258,-
Bruto prijs						

**Optie 3-A2
ARK1-A2**

[5]						
H / B	200	400	600	800	1000	1200
345	1126,-	1210,-	1303,-	1400,-	1487,-	1577,-
675	1862,-	2013,-	2162,-	2318,-	2459,-	2609,-
1005	2604,-	2807,-	3022,-	3242,-	3436,-	3641,-
1335	3349,-	3609,-	3883,-	4148,-	4407,-	4676,-
1665	4093,-	4413,-	4747,-	5068,-	5386,-	5702,-
1995	4840,-	5214,-	5607,-	5988,-	6358,-	6736,-
Bruto prijs						

Optie 4-G

Raam aan beide zijden geboord voor ARK-G, ARK1-G

[5]						
H / B	200	400	600	800	1000	1200
345	24,-	27,-	29,-	34,-	37,-	40,-
675	29,-	34,-	37,-	40,-	43,-	47,-
1005	37,-	40,-	43,-	47,-	49,-	52,-
1335	43,-	47,-	49,-	52,-	55,-	60,-
1665	49,-	52,-	55,-	60,-	64,-	67,-
1995	55,-	60,-	64,-	67,-	69,-	71,-
Meerprijs						

Optie 6-ER

ER met Inbouwraam voor ARK-G, ARK1-G

[5]						
H / B	200	400	600	800	1000	1200
345	68,-	78,-	88,-	97,-	106,-	117,-
675	84,-	95,-	104,-	114,-	124,-	133,-
1005	101,-	113,-	121,-	132,-	141,-	151,-
1335	119,-	128,-	138,-	149,-	158,-	168,-
1665	136,-	146,-	155,-	166,-	176,-	186,-
1995	154,-	162,-	172,-	181,-	192,-	202,-
Meerprijs						

Optie 4-G

Raam aan beide zijden geboord voor ARK-A2-G, ARK1-A2-G

[5]						
H / B	200	400	600	800	1000	1200
345	57,-	65,-	70,-	82,-	88,-	97,-
675	70,-	82,-	88,-	97,-	102,-	114,-
1005	88,-	97,-	102,-	114,-	120,-	128,-
1335	102,-	114,-	120,-	128,-	133,-	147,-
1665	120,-	128,-	133,-	147,-	153,-	163,-
1995	133,-	147,-	153,-	163,-	168,-	176,-
Meerprijs						

Optie 6-ER

ER met inbouwraam voor ARK-A2-G, ARK1-A2-G

[5]						
H / B	200	400	600	800	1000	1200
345	258,-	298,-	334,-	369,-	409,-	445,-
675	325,-	364,-	402,-	439,-	478,-	513,-
1005	388,-	429,-	466,-	508,-	541,-	583,-
1335	459,-	493,-	532,-	574,-	608,-	650,-
1665	523,-	565,-	598,-	640,-	676,-	715,-
1995	592,-	626,-	667,-	701,-	743,-	783,-
Meerprijs						

Oppervlak voor ARK, ARK-1

[7]	Beschrijving	ARK
P1	Poedercoating, RAL CLASSIC kleuren	RAL 9010 50 %, RAL 9006 30 %, andere RAL CLASSIC kleuren 70 %
		50 % van de basisprijs (ARK)
		Bruto prijs

Prijzen in € excl. BTW.

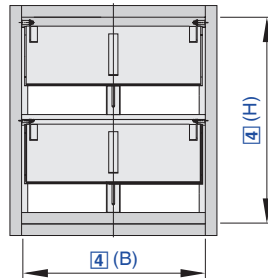

Voor ruimtes met overdruk

ARK2 – A2 – G / 600 × 1005 / ER / ... Pa / P1 – RAL

1	2	3	4	5	6	7
---	---	---	---	---	---	---

1 Serie

ARK2 Overdrukklep

2 Materiaal

Geen vermelding: staal verzinkt, met aluminium lamellen
A2 Roestvast staal met aluminium lamellen

3 Uitvoering

Geen vermelding: flens ongeboord
G Luchtkanaalaansluiting met flensboringen

4 Nominale grootte [mm]

B × H

5 Inbouwraam

Geen vermelding: zonder
ER met (alleen uitvoering G)

6 Toelaatbaar drukverschil [Pa]

Waarde in Pa aangegeven

7 Oppervlak

Geen vermelding: standaard uitvoering
P1 gepoedercoat, kleur RAL ... CLASSIC
PS gepoedercoat, kleur DB ...

Glansgraad
RAL 9010 50 %
RAL 9006 30 %
Alle andere RAL-kleuren 70 %

Opmerking

Tussenafmeting(en) in de B-maat en H-maat voor de prijs van de eerstvolgende grotere afmeting(en).

ARK2

H / B	[4]					
	200	400	600	800	1000	1200
345	738,-	779,-	820,-	868,-	908,-	952,-
675	1288,-	1360,-	1430,-	1503,-	1572,-	1643,-
1005	1841,-	1940,-	2041,-	2139,-	2238,-	2336,-
1335	2397,-	2523,-	2654,-	2779,-	2903,-	3029,-
1665	2954,-	3105,-	3264,-	3419,-	3567,-	3722,-
1995	3510,-	3689,-	3876,-	4058,-	4232,-	4414,-
Bruto prijs						

Optie 3-G

Raam aan beide zijden geboord voor ARK2

H / B	[4]					
	200	400	600	800	1000	1200
345	24,-	27,-	29,-	34,-	37,-	40,-
675	29,-	34,-	37,-	40,-	43,-	47,-
1005	37,-	40,-	43,-	47,-	49,-	52,-
1335	43,-	47,-	49,-	52,-	55,-	60,-
1665	49,-	52,-	55,-	60,-	64,-	67,-
1995	55,-	60,-	64,-	67,-	69,-	71,-
Bruto prijs						

ARK2-A2

H / B	[4]					
	200	400	600	800	1000	1200
345	1286,-	1371,-	1461,-	1559,-	1645,-	1736,-
675	2179,-	2331,-	2478,-	2633,-	2777,-	2925,-
1005	3078,-	3286,-	3498,-	3704,-	3912,-	4118,-
1335	3983,-	4246,-	4521,-	4784,-	5044,-	5311,-
1665	4888,-	5208,-	5541,-	5865,-	6178,-	6499,-
1995	5794,-	6168,-	6562,-	6943,-	7310,-	7692,-
Bruto prijs						

Optie 3-G

Raam aan beide zijden geboord voor ARK2-A2

H / B	[4]					
	200	400	600	800	1000	1200
345	57,-	65,-	70,-	82,-	88,-	97,-
675	70,-	82,-	88,-	97,-	102,-	114,-
1005	88,-	97,-	102,-	114,-	120,-	128,-
1335	102,-	114,-	120,-	128,-	133,-	147,-
1665	120,-	128,-	133,-	147,-	153,-	163,-
1995	133,-	147,-	153,-	163,-	168,-	176,-
Bruto prijs						



Optie 5-ER

ER met inbouwraam ER voor ARK2-G

[4]						
H / B	200	400	600	800	1000	1200
345	68,-	78,-	88,-	97,-	106,-	117,-
675	84,-	95,-	104,-	114,-	124,-	133,-
1005	101,-	113,-	121,-	132,-	141,-	151,-
1335	119,-	128,-	138,-	149,-	158,-	168,-
1665	136,-	146,-	155,-	166,-	176,-	186,-
1995	154,-	162,-	172,-	181,-	192,-	202,-
Meerprijs						

Optie 5-ER

ER met inbouwraam voor ARK2-A2-G

[4]						
H / B	200	400	600	800	1000	1200
345	258,-	298,-	334,-	369,-	409,-	445,-
675	325,-	364,-	402,-	439,-	478,-	513,-
1005	388,-	429,-	466,-	508,-	541,-	583,-
1335	459,-	493,-	532,-	574,-	608,-	650,-
1665	523,-	565,-	598,-	640,-	676,-	715,-
1995	592,-	626,-	667,-	701,-	743,-	783,-
Meerprijs						

Oppervlak voor ARK2

[7]	Beschrijving		ARK2
P1	Poedercoating, RAL CLASSIC kleuren	RAL 9010 50 %, RAL 9006 30 %, andere RAL CLASSIC kleuren 70 %.	50 % van de basisprijs (ARK)
			Bruto prijs

Prijzen in € excl. BTW

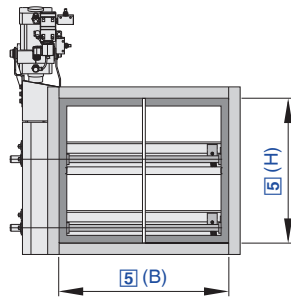

Voor het gasdicht afsluiten van luchttechnische installaties

NAK - P - G - R / 800 x 755 / Z05

1	2	3	4	5	6

1 Serie

NAK Afsluitklep, gasdicht

2 Werkingswijze

H Handwiel
P pneumatische servomotor
E elektrische servomotor 400 V
E1 elektrische servomotor 230 V

3 Uitvoering

Geen vermelding: flens ongeboord
G Luchtkanaalaansluiting met flensboringen

4 Bedieningszijde

R rechts
L links

5 Nominale grootte [mm]

B x H

6 Aanbouwdelen

Geen vermelding: zonder
Z01 - Z07

Opmerking

Tussenafmeting(en) in de B-maat voor de prijs van de eerstvolgende grotere afmeting(en).

NAK-H

H / B	[5]			
	400	600	800	1000
270	3753,-	3918,-	4066,-	4217,-
510	5360,-	5598,-	5838,-	6079,-
755	6959,-	7285,-	7611,-	7938,-
1000	8552,-	8968,-	9383,-	9799,-
Bruto prijs				

NAK-E

H / B	[5]			
	400	600	800	1000
270	7238,-	7399,-	7548,-	7698,-
510	8844,-	9084,-	9324,-	9560,-
755	10439,-	10768,-	11097,-	11421,-
1000	12035,-	12451,-	12867,-	13281,-
Bruto prijs				

NAK-P

H / B	[5]			
	400	600	800	1000
270	3753,-	3918,-	4066,-	4217,-
510	5360,-	5598,-	5838,-	6079,-
755	6959,-	7285,-	7611,-	7938,-
1000	8552,-	8968,-	9383,-	9799,-
Bruto prijs				

NAK-E1

H / B	[5]			
	400	600	800	1000
270	7977,-	8141,-	8289,-	8442,-
510	9586,-	9824,-	10064,-	10301,-
755	11180,-	11508,-	11836,-	12161,-
1000	12776,-	13191,-	13609,-	14022,-
Bruto prijs				

Optie 3-G voor NAK...

[5]				
H / B	400	600	800	1000
270	119,-	135,-	168,-	186,-
510	152,-	169,-	201,-	217,-
Meerprijs				

[5]				
H / B	400	600	800	1000
755	169,-	203,-	232,-	251,-
1000	217,-	233,-	267,-	282,-
Meerprijs				

Aanbouwdelen

[6]	Serie	Beschrijving	
Z01	NAK-H, NAK-P, NAK-E, NAK-E1	Eindschakelaar ,DICHT'.	274,-
Z02	NAK-H, NAK-P, NAK-E, NAK-E1	Eindschakelaar ,OPEN'.	274,-
Z03	NAK-H, NAK-P, NAK-E, NAK-E1	Eindschakelaar ,DICHT' en ,OPEN	404,-
Z04	NAK-P	4/2-weg magneetventiel	732,-
Z05	NAK-P	4/2-weg magneetventiel en eindschakelaar signalering ,DICHT'	999,-
Z06	NAK-P	4/2-weg magneetventiel en eindschakelaar signalering ,OPEN'	999,-
Z07	NAK-P	4/2-weg magneetventiel en eindschakelaar signalering ,DICHT' en ,OPEN'	1133,-
Technische gegevens			Meerprijs

Prijzen in € excl. BTW.

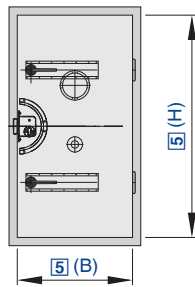

Jalouziekleppen, buitenluchtroosters, geluiddempers

Enkele en dubbele deuren voor ventilatiesystemen, machine- en opslagruimten, filterkamers en luchtbehandelingssystemen

ST - R - X - V / 500 x 1500 / 11 / Z01 / P1 - RAL ...

1	2	3	4	5	6	7	8
---	---	---	---	---	---	---	---

1 Serie
ST luchtdichte stalen deur

2 Sluitzijde
R rechts
L links

3 Geluiddempende isolatie

 Geen vermelding: zonder
X met

4 Uitvoering deurblad

 Geen vermelding: standaard uitvoering
V versterkt deurblad

5 Nominale grootte [mm]

B x H

6 Deurlijst
11 Hoekprofiel 50/50/4, met gelaste muurankers

13 U-Profiel 115/40/4, met gelaste muurankers

15 U-Profiel 240/40/4, met gelaste muurankers

21 Hoekprofiel, zonder muuranker (naar keuze flensboringen, meer-prijs)

7 Aanbouwdelen

 Geen vermelding: zonder
Z01 - Z23
8 Oppervlak

Geen vermelding: standaard uitvoering

P1 gepoedercoat, kleur RAL ... CLASSIC

PS Gepoedercoat, kleur DB ...

Glansgraad

RAL 9010 50 %

RAL 9006 30 %

Alle andere RAL-kleuren 70 %

Opmerking

Tussenaafmeting(en) telkens tegen de prijs van de eerstvolgende grotere afmeting(en).

ST

[5]		[2]	[3]	[6]	
B	H	ST-R · ST-L	X	13	15
500	1500	1392,-	302,-	994,-	1757,-
600	1500	1533,-	339,-	1047,-	1849,-
800	1500	1796,-	418,-	1147,-	2021,-
940	1500	1982,-	469,-	1214,-	2145,-
500	1600	1439,-	312,-	1047,-	1849,-
600	1600	1581,-	354,-	1096,-	1933,-
800	1600	1867,-	436,-	1196,-	2107,-
940	1600	2066,-	493,-	1262,-	2230,-
500	1800	1529,-	339,-	1147,-	2021,-
600	1800	1685,-	387,-	1196,-	2107,-
800	1800	2009,-	476,-	1295,-	2283,-
940	1800	2233,-	539,-	1359,-	2401,-
500	1940	1588,-	358,-	1214,-	2145,-
600	1940	1764,-	406,-	1262,-	2230,-
		Bruto prijs	Meerprijs		

Meerprijs 4 Deurblad V 187,- EUR

[5]		[2]	[3]	[6]	
B	H	ST-R · ST-L	X	13	15
800	1940	2104,-	506,-	1359,-	2401,-
940	1940	2352,-	567,-	1427,-	2523,-
		Bruto prijs	Meerprijs		

Meerprijs 4 Deurblad V 187,- EUR

Aanbouwdelen

[7]	Beschrijving	
Z01	Cilinderrandbeveiliging	545,-
Z02	Mortise bolt lock	545,-
Z03	Kijkglas	358,-
Z04	Drukcompensatieventiel	710,-
Z05	afneembare voorhendels	470,-
Z06	Kijkglas en cilinderkofferslot	894,-
Z07	Kijkglas en pengatslot	894,-
Z08	Kijkglas en drukcompensatieventiel	1058,-
Z09	Kijkglas en afneembare hendels	818,-
Technische gegevens		Meerprijs

Prijzen voor overig toebehoren op aanvraag

Oppervlak voor ST

[8]	Beschrijving	ST
P1	Poedercoating, RAL CLASSIC kleuren	RAL 9010-GE 50, RAL 9006-GE 30, andere RAL CLASSIC kleuren GE 70
PS	Poedercoating	andere RAL-kleuren en glansgraden
PS	Poedercoating, DB701, DB702, DB703	Poedercoating, DB701, DB702, DB703
Technische gegevens		Meerprijs

Prijzen in € excl. BTW

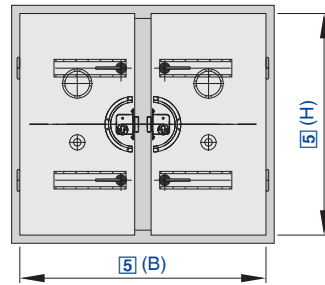

Jalouziekleppen, buitenluchtroosters, geluiddempers

Enkele en dubbele deuren voor ventilatiesystemen, machine- en opslagruimten, filterkamers en luchtbehandelingsystemen

ST - D - X - V / 1080 × 1500 / 11 / Z01 / P1 - RAL ...

1	2	3	4	5	6	7	8
---	---	---	---	---	---	---	---

1 Serie
ST luchtdichte stalen deur

2 Aantal deurbladen
D dubbele luchtdichte stalen deur

3 Geluiddempende isolatie

Geen vermelding: zonder

X met

4 Uitvoering deurblad

Geen vermelding: standaard uitvoering

V versterkt deurblad

5 Nominale grootte [mm]

B × H

6 Deurlijst
11 Hoekprofiel 50/50/4, met gelaste muurankers

13 U-Profiel 115/40/4, met gelaste muurankers

15 U-Profiel 240/40/4, met gelaste muurankers

21 Hoekprofiel, zonder muuranker (naar keuze flensboringen)

7 Aanbouw delen

Geen vermelding: zonder

Z01 - Z23
8 Oppervlak

Geen vermelding: standaard uitvoering

P1 gepoedercoat, kleur RAL ... CLASSIC

PS Gepoedercoat, kleur DB ...

Glansgraad

RAL 9010 50 %

RAL 9006 30 %

Alle andere RAL-kleuren 70 %

Opmerking

Tussenafmeting(en) telkens tegen de prijs van de eerstvolgende grotere afmeting(en).

ST

[5]		[2]	[3]	[6]	
B	H	ST-D	X	13	15
1080	1500	3568,-	613,-	1427,-	2335,-
1280	1500	3852,-	688,-	1539,-	2517,-
1680	1500	4403,-	834,-	1761,-	2877,-
1960	1500	4793,-	935,-	1915,-	3124,-
1080	1600	3671,-	637,-	1487,-	2426,-
1280	1600	3968,-	716,-	1594,-	2604,-
1680	1600	4560,-	879,-	1815,-	2965,-
1960	1600	4971,-	992,-	1969,-	3217,-
1080	1800	3871,-	692,-	1594,-	2604,-
1280	1800	4204,-	785,-	1702,-	2786,-
1680	1800	4870,-	959,-	1925,-	3148,-
1960	1800	5328,-	1090,-	2079,-	3396,-
1080	1940	4010,-	730,-	1672,-	2729,-
1280	1940	4372,-	824,-	1782,-	2912,-
Bruto prijs			Meerprijs		

Meerprijs 4 Deurblad V 376,- EUR

[5]		[2]	[3]	[6]	
B	H	ST-D	X	13	15
1680	1940	5082,-	1025,-	2004,-	3275,-
1960	1940	5586,-	1158,-	2156,-	3524,-
		Bruto prijs	Meerprijs		

Meerprijs 4 Deurblad V 376,- EUR

Aanbouwdelen

[7]	Beschrijving	
Z01	Cilinderrandbeveiliging	1086,-
Z02	Mortise bolt lock	1086,-
Z03	Kijkglas	713,-
Z04	Drukcompensatieventiel	1418,-
Z05	afneembare voorhendels	937,-
Z06	Kijkglas en cilinderkofferslot	1784,-
Z07	Kijkglas en pengatslot	1784,-
Z08	Kijkglas en drukcompensatieventiel	2113,-
Z09	Kijkglas en afneembare hendels	1633,-
Technische gegevens		Meerprijs

Prijzen voor overig toebehoren op aanvraag

Oppervlak voor ST

[8]	Beschrijving	
P1	Poedercoating, RAL CLASSIC kleuren	RAL 9010-GE 50, RAL 9006-GE 30, andere RAL CLASSIC kleuren GE 70
PS	Poedercoating	andere RAL-kleuren en glansgraden
PS	Poedercoating, DB701, DB702, DB703	Poedercoating, DB701, DB702, DB703
Technische gegevens		Meerprijs

Prijzen in € excl. BTW.

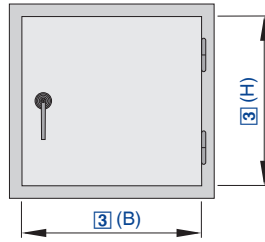

Inspectie deuren voor ventilatiesystemen, filterkamers en luchttechnische installaties

BS – R / 500 × 500 / Z03 / P1 – RAL ... / 11

1	2	3	4	5	6
---	---	---	---	---	---

1 Serie
BS luchtdichte inspectiedeur

2 Uitvoering
R rechts

L links

3 Nominale grootte [mm]

B × H

4 Aanbouwdelen

Geen vermelding: zonder

Z01 – Z03
Z05
5 Oppervlak

Geen vermelding: standaard uitvoering

P1 gepoedercoat, kleur RAL ... CLASSIC

PS Gepoedercoat, kleur DB ...

Glansgraad

RAL 9010 50 %

RAL 9006 30 %

Alle andere RAL-kleuren 70 %

6 Deurlijst
11 Hoekprofiel 50/50/4, met gelaste muurankers

21 Hoekprofiel, zonder muuranker (naar keuze flensboringen)

Opmerking

Tussenaafmeting(en) telkens tegen de prijs van de eerstvolgende grotere afmeting(en).

BS

[3]		[1]
B	H	BS
400	400	648,-
500	400	695,-
600	400	745,-
800	400	965,-
400	500	695,-
500	500	745,-
600	500	807,-
Bruto prijs		Bruto prijs

[3]		[1]
B	H	BS
800	500	994,-
400	600	745,-
500	600	807,-
600	600	871,-
800	600	1086,-
400	800	965,-
500	800	994,-
600	800	1086,-
800	800	1305,-
Bruto prijs		Bruto prijs



Toebehoren

[4]	Beschrijving		
Z01	Cilinderrandbeveiliging		545,-
Z02	Mortise bolt lock		545,-
Z03	Kijkglas		358,-
Z05	afneembare voorhendels		470,-
Technische gegevens			Meerprijs

Oppervlak voor BS

[5]	Betekenis		BS
P1	Gepoedercoat, RAL CLASSIC kleuren	RAL 9010 50 %, RAL 9006 30 % andere RAL CLASSIC kleuren 70 %	70 % van de basisprijs
PS	Gepoedercoat	andere RAL-kleuren resp. RAL CLASSIC glansgraden	100 % van de basisprijs
PS	Gepoedercoat, DB701, DB702, DB703	Gepoedercoat, DB701, DB702, DB703	Op aanvraag
Technische gegevens			Meerprijs

Geluiddempers - Wijzigingen

Het productportfolio geluiddempercoullissen en coulissendempers is aangepast..

In de toekomst kunnen alle geluiddempercoullissen met poedercoating besteld worden, die voldoet aan **DIN1946-4**. Alternatief is ook **roestvaststaal 1.4305** mogelijk, voor **meer bescherming tegen corrosie**.

De nieuwe producten worden in 2021 ingevoerd.

Serie omschrijving	
Oud	Nieuw
MSA	MS
XSA	XS
MKA	MK
XKA	XK
RKA	RK

Meer informatie kunt u begin 2022 op onze website en in de EasyProductFinder vinden.

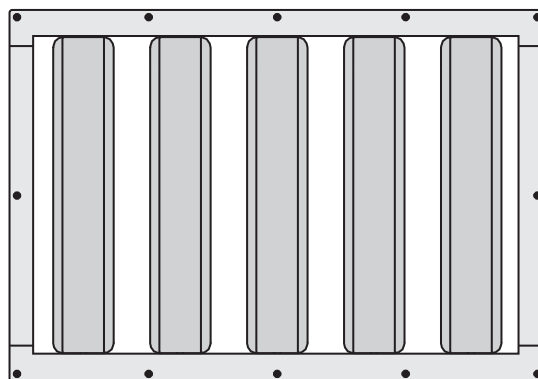

Voorbeeld: serie MSA coulissengeluiddemper

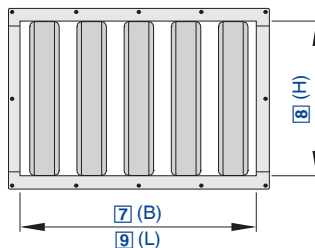

Voor hoge demping in het lage frequentiebereik

MSA 200 - 100 - 3 - P F / 900 × 600 × 1500

1 2 3 4 5 6 7 8 9

1 Serie

MSA Coulissengeluidemper met huis

2 Coulsdikte [mm]

100, 200, 230

3 Spleetbreedte resp. coulisaafstand [mm]

4 Coulissen aantal

5 Luchtkanaalprofiel

P Luchtkanaalprofiel 30 mm

W Hoekprofiel 35 × 35 × 3 mm (voor in de breedte en/of hoogte gedeelde geluiddempers vereist)

6 Coulisoppervlakte

G Tegenraam

F Glaszijdedoek

L Glaszijdedoek onder geperforeerde plaat

7 Nominale breedte B [mm]

8 Nominale hoogte H [mm]

9 Nominale lengte in de luchtrichting L [mm]

Opmerking

De prijs van een MSA bestaat uit verschillende deelrijzen:

- Prijs geluidemper behuizing
- Meerprijs hoekraam, optioneel
- Meerprijs voor een tegenraam, optioneel
- Prijs van de coulissen MKA

Bij tussenafmetingen geldt de prijs van de eerstvolgende standaard afmeting

Geluidemper behuizing voor MSA

L = 500 (Optie) 9

[8]	[7]											
	200	400	600	800	1000	1200	1400	1600	1800	2000	2200	2400
300	96,-	117,-	138,-	161,-	181,-	203,-	223,-	244,-	266,-	286,-	307,-	328,-
400	104,-	126,-	147,-	167,-	189,-	209,-	231,-	253,-	272,-	295,-	315,-	336,-
500	113,-	134,-	154,-	176,-	199,-	220,-	239,-	260,-	282,-	301,-	323,-	345,-
600	121,-	142,-	163,-	183,-	205,-	226,-	248,-	269,-	289,-	311,-	331,-	352,-
700	129,-	150,-	171,-	191,-	212,-	234,-	255,-	275,-	298,-	319,-	340,-	360,-
800	137,-	158,-	180,-	201,-	221,-	242,-	264,-	285,-	306,-	327,-	348,-	369,-
900	145,-	167,-	188,-	208,-	230,-	250,-	270,-	293,-	314,-	334,-	357,-	377,-
1000	153,-	174,-	194,-	216,-	237,-	258,-	281,-	300,-	321,-	343,-	364,-	385,-
1100	162,-	183,-	205,-	226,-	246,-	267,-	288,-	310,-	329,-	350,-	374,-	394,-
1200	170,-	191,-	211,-	233,-	254,-	273,-	296,-	317,-	338,-	359,-	380,-	401,-
1300	179,-	200,-	221,-	241,-	263,-	284,-	302,-	325,-	346,-	366,-	387,-	408,-
1400	184,-	206,-	229,-	249,-	270,-	290,-	313,-	333,-	354,-	376,-	396,-	418,-
1500	192,-	214,-	236,-	258,-	280,-	299,-	321,-	342,-	363,-	384,-	405,-	425,-
1600	203,-	223,-	244,-	266,-	287,-	310,-	328,-	349,-	371,-	392,-	412,-	433,-
1700	209,-	231,-	253,-	272,-	295,-	316,-	337,-	359,-	379,-	400,-	421,-	442,-
1800	220,-	239,-	260,-	282,-	301,-	323,-	345,-	365,-	386,-	407,-	429,-	450,-
	Bruto prijs											

Prijzen in € excl. BTW.



Geluidemper behuizing voor MSA

L = 750 (Optie 9)

[8]	[7]											
	200	400	600	800	1000	1200	1400	1600	1800	2000	2200	2400
300	104,-	128,-	151,-	176,-	201,-	225,-	249,-	271,-	296,-	319,-	345,-	367,-
400	113,-	137,-	162,-	185,-	209,-	234,-	258,-	282,-	306,-	329,-	354,-	378,-
500	122,-	148,-	173,-	194,-	220,-	243,-	268,-	290,-	316,-	340,-	363,-	386,-
600	132,-	157,-	181,-	205,-	230,-	253,-	275,-	300,-	325,-	349,-	374,-	397,-
700	142,-	167,-	191,-	214,-	238,-	263,-	287,-	311,-	334,-	359,-	381,-	406,-
800	151,-	176,-	201,-	225,-	249,-	271,-	296,-	319,-	345,-	367,-	392,-	417,-
900	162,-	185,-	209,-	234,-	258,-	282,-	306,-	329,-	354,-	378,-	402,-	425,-
1000	173,-	194,-	220,-	243,-	268,-	290,-	316,-	340,-	363,-	386,-	411,-	435,-
1100	180,-	205,-	230,-	253,-	275,-	300,-	325,-	349,-	374,-	397,-	421,-	445,-
1200	191,-	214,-	238,-	263,-	287,-	311,-	334,-	359,-	381,-	406,-	430,-	455,-
1300	200,-	225,-	249,-	271,-	297,-	321,-	345,-	367,-	392,-	417,-	441,-	465,-
1400	209,-	234,-	258,-	282,-	306,-	329,-	354,-	378,-	402,-	425,-	450,-	474,-
1500	220,-	243,-	268,-	290,-	316,-	340,-	363,-	386,-	411,-	435,-	460,-	483,-
1600	230,-	253,-	275,-	300,-	325,-	349,-	374,-	397,-	421,-	445,-	469,-	492,-
1700	237,-	263,-	287,-	311,-	334,-	359,-	381,-	406,-	430,-	455,-	480,-	503,-
1800	248,-	271,-	297,-	321,-	345,-	367,-	392,-	417,-	441,-	465,-	487,-	511,-
Bruto prijs												

Geluidemper behuizing voor MSA

L = 1000 (Optie 9)

[8]	[7]											
	200	400	600	800	1000	1200	1400	1600	1800	2000	2200	2400
300	112,-	138,-	167,-	192,-	221,-	248,-	273,-	301,-	328,-	357,-	384,-	409,-
400	122,-	150,-	177,-	205,-	231,-	258,-	286,-	313,-	340,-	366,-	395,-	421,-
500	134,-	162,-	189,-	215,-	243,-	269,-	297,-	324,-	351,-	378,-	406,-	432,-
600	145,-	173,-	200,-	227,-	254,-	281,-	310,-	334,-	363,-	389,-	417,-	443,-
700	157,-	183,-	210,-	237,-	266,-	293,-	319,-	346,-	374,-	401,-	427,-	455,-
800	167,-	194,-	222,-	249,-	274,-	302,-	331,-	358,-	385,-	411,-	439,-	465,-
900	179,-	206,-	233,-	260,-	288,-	314,-	342,-	369,-	396,-	423,-	450,-	478,-
1000	189,-	216,-	244,-	270,-	299,-	325,-	352,-	380,-	407,-	433,-	461,-	487,-
1100	202,-	229,-	255,-	282,-	311,-	337,-	364,-	391,-	418,-	446,-	472,-	500,-
1200	211,-	239,-	267,-	294,-	321,-	348,-	376,-	402,-	429,-	456,-	483,-	510,-
1300	223,-	250,-	279,-	305,-	332,-	359,-	386,-	413,-	441,-	467,-	494,-	522,-
1400	234,-	261,-	289,-	316,-	344,-	369,-	397,-	424,-	451,-	479,-	506,-	534,-
1500	246,-	272,-	300,-	327,-	354,-	381,-	408,-	435,-	464,-	490,-	517,-	544,-
1600	257,-	285,-	312,-	338,-	365,-	392,-	421,-	447,-	474,-	502,-	529,-	556,-
1700	268,-	295,-	322,-	349,-	377,-	403,-	430,-	458,-	485,-	511,-	539,-	567,-
1800	280,-	306,-	333,-	360,-	387,-	415,-	442,-	469,-	496,-	523,-	549,-	577,-
Bruto prijs												

Geluidemper behuizing voor MSA

L = 1250 (Optie 9)

[8]	[7]											
	200	400	600	800	1000	1200	1400	1600	1800	2000	2200	2400
300	116,-	147,-	177,-	206,-	235,-	266,-	295,-	325,-	354,-	385,-	415,-	443,-
400	129,-	160,-	189,-	220,-	249,-	280,-	310,-	338,-	367,-	397,-	427,-	458,-
500	143,-	173,-	204,-	232,-	263,-	290,-	321,-	350,-	380,-	410,-	441,-	470,-
600	156,-	185,-	215,-	244,-	273,-	305,-	334,-	364,-	395,-	424,-	454,-	483,-
700	168,-	200,-	229,-	258,-	289,-	318,-	348,-	377,-	407,-	438,-	467,-	496,-
800	182,-	211,-	242,-	270,-	301,-	331,-	362,-	391,-	421,-	450,-	481,-	509,-
Bruto prijs												

[8]	[7]											
	200	400	600	800	1000	1200	1400	1600	1800	2000	2200	2400
900	194,-	226,-	255,-	285,-	315,-	345,-	375,-	403,-	433,-	464,-	494,-	523,-
1000	208,-	238,-	269,-	298,-	328,-	358,-	386,-	418,-	447,-	478,-	507,-	536,-
1100	221,-	252,-	282,-	312,-	342,-	371,-	401,-	429,-	460,-	488,-	519,-	549,-
1200	235,-	266,-	295,-	324,-	354,-	384,-	413,-	443,-	474,-	503,-	534,-	561,-
1300	248,-	279,-	310,-	337,-	366,-	397,-	427,-	456,-	486,-	514,-	545,-	575,-
1400	261,-	290,-	321,-	350,-	380,-	409,-	440,-	470,-	501,-	529,-	560,-	589,-
1500	273,-	302,-	334,-	363,-	394,-	424,-	454,-	482,-	513,-	543,-	572,-	602,-
1600	288,-	318,-	348,-	377,-	407,-	438,-	466,-	496,-	525,-	557,-	587,-	615,-
1700	300,-	331,-	360,-	390,-	421,-	450,-	481,-	509,-	539,-	569,-	599,-	628,-
1800	313,-	344,-	374,-	403,-	433,-	464,-	492,-	522,-	552,-	583,-	613,-	641,-
	Bruto prijs											

Geluidemper behuizing voor MSA

L = 1500 (Optie 9)

[8]	[7]											
	200	400	600	800	1000	1200	1400	1600	1800	2000	2200	2400
300	123,-	157,-	189,-	221,-	254,-	287,-	319,-	351,-	385,-	418,-	450,-	482,-
400	138,-	171,-	205,-	235,-	269,-	301,-	334,-	365,-	400,-	431,-	465,-	496,-
500	152,-	185,-	220,-	250,-	284,-	316,-	349,-	380,-	413,-	447,-	480,-	511,-
600	167,-	201,-	233,-	266,-	298,-	331,-	363,-	395,-	427,-	461,-	494,-	525,-
700	182,-	214,-	248,-	281,-	313,-	345,-	378,-	409,-	442,-	476,-	508,-	540,-
800	196,-	230,-	263,-	295,-	327,-	360,-	392,-	424,-	458,-	490,-	523,-	556,-
900	210,-	244,-	275,-	310,-	342,-	375,-	407,-	439,-	471,-	505,-	538,-	570,-
1000	226,-	258,-	290,-	323,-	357,-	389,-	422,-	454,-	486,-	519,-	552,-	585,-
1100	241,-	272,-	306,-	338,-	371,-	403,-	438,-	467,-	502,-	534,-	567,-	599,-
1200	255,-	288,-	321,-	352,-	385,-	418,-	450,-	482,-	514,-	548,-	581,-	614,-
1300	269,-	301,-	334,-	366,-	400,-	432,-	465,-	497,-	530,-	563,-	596,-	628,-
1400	285,-	317,-	349,-	381,-	415,-	447,-	481,-	511,-	545,-	577,-	610,-	642,-
1500	299,-	331,-	364,-	396,-	429,-	461,-	494,-	527,-	560,-	592,-	624,-	657,-
1600	313,-	346,-	379,-	410,-	443,-	478,-	509,-	541,-	574,-	606,-	639,-	671,-
1700	328,-	360,-	394,-	425,-	458,-	491,-	523,-	557,-	589,-	621,-	654,-	685,-
1800	343,-	376,-	407,-	440,-	472,-	506,-	538,-	570,-	602,-	636,-	668,-	700,-
	Bruto prijs											

Hoekprofiel (35 × 3) voor demper behuizing MSA

[8]	[7]											
	200	400	600	800	1000	1200	1400	1600	1800	2000	2200	2400
300	47,-	58,-	72,-	84,-	97,-	107,-	121,-	133,-	145,-	157,-	169,-	181,-
400	53,-	65,-	77,-	90,-	102,-	115,-	127,-	138,-	151,-	163,-	174,-	188,-
500	58,-	72,-	84,-	97,-	107,-	121,-	133,-	145,-	157,-	169,-	181,-	192,-
600	65,-	77,-	90,-	102,-	115,-	127,-	138,-	151,-	163,-	174,-	188,-	200,-
700	72,-	84,-	97,-	107,-	121,-	133,-	145,-	157,-	169,-	181,-	192,-	206,-
800	77,-	90,-	102,-	115,-	127,-	138,-	151,-	163,-	174,-	188,-	200,-	210,-
900	84,-	97,-	107,-	121,-	133,-	145,-	157,-	169,-	181,-	192,-	206,-	217,-
1000	90,-	102,-	115,-	127,-	138,-	151,-	163,-	174,-	188,-	200,-	210,-	225,-
1100	97,-	107,-	121,-	133,-	145,-	157,-	169,-	181,-	192,-	206,-	217,-	231,-
1200	102,-	115,-	127,-	138,-	151,-	163,-	174,-	188,-	200,-	210,-	225,-	235,-
1300	107,-	121,-	133,-	145,-	157,-	169,-	181,-	192,-	206,-	217,-	231,-	242,-
1400	115,-	127,-	138,-	151,-	163,-	174,-	188,-	200,-	210,-	225,-	235,-	249,-
1500	121,-	133,-	145,-	157,-	169,-	181,-	192,-	206,-	217,-	231,-	242,-	254,-
1600	127,-	138,-	151,-	163,-	174,-	188,-	200,-	210,-	225,-	235,-	249,-	260,-
	Bruto prijs											



[8]	[7]											
	200	400	600	800	1000	1200	1400	1600	1800	2000	2200	2400
1700	133,-	145,-	157,-	169,-	181,-	192,-	206,-	217,-	231,-	242,-	254,-	267,-
1800	138,-	151,-	163,-	174,-	188,-	200,-	210,-	225,-	235,-	249,-	260,-	271,-
Bruto prijs												

Tegenraam voor hoekprofiel (35 × 3)

Heeft een tegenraam voor aan- en afstroomzijde

[8]	[7]											
	200	400	600	800	1000	1200	1400	1600	1800	2000	2200	2400
300	31,-	36,-	38,-	42,-	45,-	48,-	52,-	55,-	58,-	62,-	65,-	70,-
400	33,-	37,-	40,-	43,-	47,-	50,-	53,-	57,-	61,-	65,-	68,-	72,-
500	36,-	38,-	42,-	45,-	48,-	52,-	55,-	58,-	62,-	65,-	70,-	73,-
600	37,-	40,-	43,-	47,-	50,-	53,-	57,-	61,-	65,-	68,-	72,-	74,-
700	38,-	42,-	45,-	48,-	52,-	55,-	58,-	62,-	65,-	70,-	73,-	76,-
800	40,-	43,-	47,-	50,-	53,-	57,-	61,-	65,-	68,-	72,-	74,-	77,-
900	42,-	45,-	48,-	52,-	55,-	58,-	62,-	65,-	70,-	73,-	76,-	79,-
1000	43,-	47,-	50,-	53,-	57,-	61,-	65,-	68,-	72,-	74,-	77,-	82,-
1100	45,-	48,-	52,-	55,-	58,-	62,-	65,-	70,-	73,-	76,-	79,-	83,-
1200	47,-	50,-	53,-	57,-	61,-	65,-	68,-	72,-	74,-	77,-	82,-	84,-
1300	48,-	52,-	55,-	58,-	62,-	65,-	70,-	73,-	76,-	79,-	83,-	87,-
1400	50,-	53,-	57,-	61,-	65,-	68,-	72,-	74,-	77,-	82,-	84,-	88,-
1500	52,-	55,-	58,-	62,-	65,-	70,-	73,-	76,-	79,-	83,-	87,-	90,-
1600	53,-	57,-	61,-	65,-	68,-	72,-	74,-	77,-	82,-	84,-	88,-	92,-
1700	55,-	58,-	62,-	65,-	70,-	73,-	76,-	79,-	83,-	87,-	90,-	94,-
1800	57,-	61,-	65,-	68,-	72,-	74,-	77,-	82,-	84,-	88,-	92,-	96,-
Bruto prijs												

Tegenraam voor luchtkanaalprofiel

Heeft een tegenraam voor aan- en afstroomzijde

[8]	[7]											
	200	400	600	800	1000	1200	1400	1600	1800	2000	2200	2400
300	19,-	20,-	22,-	24,-	26,-	28,-	29,-	31,-	33,-	36,-	37,-	38,-
400	20,-	22,-	23,-	25,-	26,-	29,-	31,-	33,-	36,-	37,-	37,-	39,-
500	20,-	22,-	24,-	26,-	28,-	29,-	31,-	33,-	36,-	37,-	38,-	40,-
600	22,-	23,-	25,-	26,-	29,-	31,-	33,-	36,-	37,-	37,-	39,-	42,-
700	22,-	24,-	26,-	28,-	29,-	31,-	33,-	36,-	37,-	38,-	40,-	42,-
800	23,-	25,-	26,-	29,-	31,-	33,-	36,-	37,-	37,-	39,-	42,-	43,-
900	24,-	26,-	28,-	29,-	31,-	33,-	36,-	37,-	38,-	40,-	42,-	43,-
1000	25,-	26,-	29,-	31,-	33,-	36,-	37,-	37,-	39,-	42,-	43,-	44,-
1100	26,-	28,-	29,-	31,-	33,-	36,-	37,-	38,-	40,-	42,-	43,-	45,-
1200	26,-	29,-	31,-	33,-	36,-	37,-	37,-	39,-	42,-	43,-	44,-	46,-
1300	28,-	29,-	31,-	33,-	36,-	37,-	38,-	40,-	42,-	43,-	45,-	47,-
1400	29,-	31,-	33,-	36,-	37,-	37,-	39,-	42,-	43,-	44,-	46,-	48,-
1500	29,-	31,-	33,-	36,-	37,-	38,-	40,-	42,-	43,-	45,-	47,-	48,-
1600	31,-	33,-	36,-	37,-	37,-	39,-	42,-	43,-	44,-	46,-	48,-	50,-
1700	31,-	33,-	36,-	37,-	38,-	40,-	42,-	43,-	45,-	47,-	48,-	51,-
1800	33,-	36,-	37,-	37,-	39,-	42,-	43,-	44,-	46,-	48,-	50,-	52,-
Bruto prijs												



MS – OL – F – A2 / 900 × 600 × 1500 / 3 × 200 / P / G

1	2	3	4	5	6	7	8	9	10	11
---	---	---	---	---	---	---	---	---	----	----

1 Serie

MS Coulissengeluidemper met huis

2 Kanaalbehuizing

Geen opgaaf: met behuizing

OL zonder kanaalbehuizing (alleen coulissenset MK)

3 Coulisoppervlakte

F Glaszijdedoek

L Glaszijdedoek onder geperforeerde plaat

4 Raammateriaal geluidempercoulis

Geen opgaaf: staal verzinkt 1.0917

A2 Roestvaststaal 1.4301

P1 gepoedercoat in RAL 7001 (alleen coulissen, niet het kanaalhuis)

5 Nominale breedte B [mm]

140 mm tot 4800 mm (met kanaalhuis)

140 mm tot 100 mm (zonder kanaalhuis)

6 Nominale hoogte H [mm]

150 mm tot 3600 mm

7 Nominale lengte in de luchtrichting L [mm]

500 mm tot 3000 mm (met kanaalhuis)

150 mm tot 5000 mm (zonder kanaalhuis)

8 Coulissen aantal**9 Coulisdikte T [mm]**

100, 200, 230

10 Luchtkanaalprofiel

P Luchtkanaalprofiel 30 mm

W Hoekprofiel 35 × 35 × 3 mm (in de breedte en/of hoogte gedeelde geluiddempers alleen met hoekprofiel)

D Luchtkanaalprofiel 20 mm

11 Tegenraam

Geen vermelding: zonder

G Tegenraam (alleen bij hoekprofiel)

Opmerking

Prijzen voor de varianten OL, A2 en P1 op aanvraag.

Opmerking

De prijs van een geluidemper MS bestaat uit verschillende deelprijzen:

- Prijs geluidemperhuis
- Meerprijs hoekraam, optioneel
- Meerprijs voor tegenraam, optioneel
- Prijs van de coulissen MK

Bij tussenafmetingen geldt de prijs van de eerstvolgende standaard afmeting.

Geluidemperhuis voor MS

L = 500

[6]	[5]											
H \ B	200	400	600	800	1000	1200	1400	1600	1800	2000	2200	2400
300	96,-	117,-	138,-	161,-	181,-	203,-	223,-	244,-	266,-	286,-	307,-	328,-
400	104,-	126,-	147,-	167,-	189,-	209,-	231,-	253,-	272,-	295,-	315,-	336,-
500	113,-	134,-	154,-	176,-	199,-	220,-	239,-	260,-	282,-	301,-	323,-	345,-
600	121,-	142,-	163,-	183,-	205,-	226,-	248,-	269,-	289,-	311,-	331,-	352,-
700	129,-	150,-	171,-	191,-	212,-	234,-	255,-	275,-	298,-	319,-	340,-	360,-
800	137,-	158,-	180,-	201,-	221,-	242,-	264,-	285,-	306,-	327,-	348,-	369,-
Bruto prijs												



[6]	[5]											
H \ B	200	400	600	800	1000	1200	1400	1600	1800	2000	2200	2400
900	145,-	167,-	188,-	208,-	230,-	250,-	270,-	293,-	314,-	334,-	357,-	377,-
1000	153,-	174,-	194,-	216,-	237,-	258,-	281,-	300,-	321,-	343,-	364,-	385,-
1100	162,-	183,-	205,-	226,-	246,-	267,-	288,-	310,-	329,-	350,-	374,-	394,-
1200	170,-	191,-	211,-	233,-	254,-	273,-	296,-	317,-	338,-	359,-	380,-	401,-
1300	179,-	200,-	221,-	241,-	263,-	284,-	302,-	325,-	346,-	366,-	387,-	408,-
1400	184,-	206,-	229,-	249,-	270,-	290,-	313,-	333,-	354,-	376,-	396,-	418,-
1500	192,-	214,-	236,-	258,-	280,-	299,-	321,-	342,-	363,-	384,-	405,-	425,-
1600	203,-	223,-	244,-	266,-	287,-	310,-	328,-	349,-	371,-	392,-	412,-	433,-
1700	209,-	231,-	253,-	272,-	295,-	316,-	337,-	359,-	379,-	400,-	421,-	442,-
1800	220,-	239,-	260,-	282,-	301,-	323,-	345,-	365,-	386,-	407,-	429,-	450,-
	Bruto prijs											

Geluidemperhuis voor MS

L = 750

[6]	[5]											
H \ B	200	400	600	800	1000	1200	1400	1600	1800	2000	2200	2400
300	104,-	128,-	151,-	176,-	201,-	225,-	249,-	271,-	296,-	319,-	345,-	367,-
400	113,-	137,-	162,-	185,-	209,-	234,-	258,-	282,-	306,-	329,-	354,-	378,-
500	122,-	148,-	173,-	194,-	220,-	243,-	268,-	290,-	316,-	340,-	363,-	386,-
600	132,-	157,-	181,-	205,-	230,-	253,-	275,-	300,-	325,-	349,-	374,-	397,-
700	142,-	167,-	191,-	214,-	238,-	263,-	287,-	311,-	334,-	359,-	381,-	406,-
800	151,-	176,-	201,-	225,-	249,-	271,-	296,-	319,-	345,-	367,-	392,-	417,-
900	162,-	185,-	209,-	234,-	258,-	282,-	306,-	329,-	354,-	378,-	402,-	425,-
1000	173,-	194,-	220,-	243,-	268,-	290,-	316,-	340,-	363,-	386,-	411,-	435,-
1100	180,-	205,-	230,-	253,-	275,-	300,-	325,-	349,-	374,-	397,-	421,-	445,-
1200	191,-	214,-	238,-	263,-	287,-	311,-	334,-	359,-	381,-	406,-	430,-	455,-
1300	200,-	225,-	249,-	271,-	297,-	321,-	345,-	367,-	392,-	417,-	441,-	465,-
1400	209,-	234,-	258,-	282,-	306,-	329,-	354,-	378,-	402,-	425,-	450,-	474,-
1500	220,-	243,-	268,-	290,-	316,-	340,-	363,-	386,-	411,-	435,-	460,-	483,-
1600	230,-	253,-	275,-	300,-	325,-	349,-	374,-	397,-	421,-	445,-	469,-	492,-
1700	237,-	263,-	287,-	311,-	334,-	359,-	381,-	406,-	430,-	455,-	480,-	503,-
1800	248,-	271,-	297,-	321,-	345,-	367,-	392,-	417,-	441,-	465,-	487,-	511,-
	Bruto prijs											

Geluidemperhuis voor MS

L = 1000

[6]	[5]											
H \ B	200	400	600	800	1000	1200	1400	1600	1800	2000	2200	2400
300	112,-	138,-	167,-	192,-	221,-	248,-	273,-	301,-	328,-	357,-	384,-	409,-
400	122,-	150,-	177,-	205,-	231,-	258,-	286,-	313,-	340,-	366,-	395,-	421,-
500	134,-	162,-	189,-	215,-	243,-	269,-	297,-	324,-	351,-	378,-	406,-	432,-
600	145,-	173,-	200,-	227,-	254,-	281,-	310,-	334,-	363,-	389,-	417,-	443,-
700	157,-	183,-	210,-	237,-	266,-	293,-	319,-	346,-	374,-	401,-	427,-	455,-
800	167,-	194,-	222,-	249,-	274,-	302,-	331,-	358,-	385,-	411,-	439,-	465,-
900	179,-	206,-	233,-	260,-	288,-	314,-	342,-	369,-	396,-	423,-	450,-	478,-
1000	189,-	216,-	244,-	270,-	299,-	325,-	352,-	380,-	407,-	433,-	461,-	487,-
1100	202,-	229,-	255,-	282,-	311,-	337,-	364,-	391,-	418,-	446,-	472,-	500,-
1200	211,-	239,-	267,-	294,-	321,-	348,-	376,-	402,-	429,-	456,-	483,-	510,-
1300	223,-	250,-	279,-	305,-	332,-	359,-	386,-	413,-	441,-	467,-	494,-	522,-
1400	234,-	261,-	289,-	316,-	344,-	369,-	397,-	424,-	451,-	479,-	506,-	534,-
1500	246,-	272,-	300,-	327,-	354,-	381,-	408,-	435,-	464,-	490,-	517,-	544,-
1600	257,-	285,-	312,-	338,-	365,-	392,-	421,-	447,-	474,-	502,-	529,-	556,-
	Bruto prijs											

[6]	[5]											
H \ B	200	400	600	800	1000	1200	1400	1600	1800	2000	2200	2400
1700	268,-	295,-	322,-	349,-	377,-	403,-	430,-	458,-	485,-	511,-	539,-	567,-
1800	280,-	306,-	333,-	360,-	387,-	415,-	442,-	469,-	496,-	523,-	549,-	577,-
Bruto prijs												

Geluidemperhuis voor MS

L = 1250

[6]	[5]											
H \ B	200	400	600	800	1000	1200	1400	1600	1800	2000	2200	2400
300	116,-	147,-	177,-	206,-	235,-	266,-	295,-	325,-	354,-	385,-	415,-	443,-
400	129,-	160,-	189,-	220,-	249,-	280,-	310,-	338,-	367,-	397,-	427,-	458,-
500	143,-	173,-	204,-	232,-	263,-	290,-	321,-	350,-	380,-	410,-	441,-	470,-
600	156,-	185,-	215,-	244,-	273,-	305,-	334,-	364,-	395,-	424,-	454,-	483,-
700	168,-	200,-	229,-	258,-	289,-	318,-	348,-	377,-	407,-	438,-	467,-	496,-
800	182,-	211,-	242,-	270,-	301,-	331,-	362,-	391,-	421,-	450,-	481,-	509,-
900	194,-	226,-	255,-	285,-	315,-	345,-	375,-	403,-	433,-	464,-	494,-	523,-
1000	208,-	238,-	269,-	298,-	328,-	358,-	386,-	418,-	447,-	478,-	507,-	536,-
1100	221,-	252,-	282,-	312,-	342,-	371,-	401,-	429,-	460,-	488,-	519,-	549,-
1200	235,-	266,-	295,-	324,-	354,-	384,-	413,-	443,-	474,-	503,-	534,-	561,-
1300	248,-	279,-	310,-	337,-	366,-	397,-	427,-	456,-	486,-	514,-	545,-	575,-
1400	261,-	290,-	321,-	350,-	380,-	409,-	440,-	470,-	501,-	529,-	560,-	589,-
1500	273,-	302,-	334,-	363,-	394,-	424,-	454,-	482,-	513,-	543,-	572,-	602,-
1600	288,-	318,-	348,-	377,-	407,-	438,-	466,-	496,-	525,-	557,-	587,-	615,-
1700	300,-	331,-	360,-	390,-	421,-	450,-	481,-	509,-	539,-	569,-	599,-	628,-
1800	313,-	344,-	374,-	403,-	433,-	464,-	492,-	522,-	552,-	583,-	613,-	641,-
Bruto prijs												

Geluidemperhuis voor MS

L = 1500

[6]	[5]											
H \ B	200	400	600	800	1000	1200	1400	1600	1800	2000	2200	2400
300	123,-	157,-	189,-	221,-	254,-	287,-	319,-	351,-	385,-	418,-	450,-	482,-
400	138,-	171,-	205,-	235,-	269,-	301,-	334,-	365,-	400,-	431,-	465,-	496,-
500	152,-	185,-	220,-	250,-	284,-	316,-	349,-	380,-	413,-	447,-	480,-	511,-
600	167,-	201,-	233,-	266,-	298,-	331,-	363,-	395,-	427,-	461,-	494,-	525,-
700	182,-	214,-	248,-	281,-	313,-	345,-	378,-	409,-	442,-	476,-	508,-	540,-
800	196,-	230,-	263,-	295,-	327,-	360,-	392,-	424,-	458,-	490,-	523,-	556,-
900	210,-	244,-	275,-	310,-	342,-	375,-	407,-	439,-	471,-	505,-	538,-	570,-
1000	226,-	258,-	290,-	323,-	357,-	389,-	422,-	454,-	486,-	519,-	552,-	585,-
1100	241,-	272,-	306,-	338,-	371,-	403,-	438,-	467,-	502,-	534,-	567,-	599,-
1200	255,-	288,-	321,-	352,-	385,-	418,-	450,-	482,-	514,-	548,-	581,-	614,-
1300	269,-	301,-	334,-	366,-	400,-	432,-	465,-	497,-	530,-	563,-	596,-	628,-
1400	285,-	317,-	349,-	381,-	415,-	447,-	481,-	511,-	545,-	577,-	610,-	642,-
1500	299,-	331,-	364,-	396,-	429,-	461,-	494,-	527,-	560,-	592,-	624,-	657,-
1600	313,-	346,-	379,-	410,-	443,-	478,-	509,-	541,-	574,-	606,-	639,-	671,-
1700	328,-	360,-	394,-	425,-	458,-	491,-	523,-	557,-	589,-	621,-	654,-	685,-
1800	343,-	376,-	407,-	440,-	472,-	506,-	538,-	570,-	602,-	636,-	668,-	700,-
Bruto prijs												



Hoekprofiel (35 × 3) voor demperhuis MS

[6]	[5]											
H \ B	200	400	600	800	1000	1200	1400	1600	1800	2000	2200	2400
300	47,-	58,-	72,-	84,-	97,-	107,-	121,-	133,-	145,-	157,-	169,-	181,-
400	53,-	65,-	77,-	90,-	102,-	115,-	127,-	138,-	151,-	163,-	174,-	188,-
500	58,-	72,-	84,-	97,-	107,-	121,-	133,-	145,-	157,-	169,-	181,-	192,-
600	65,-	77,-	90,-	102,-	115,-	127,-	138,-	151,-	163,-	174,-	188,-	200,-
700	72,-	84,-	97,-	107,-	121,-	133,-	145,-	157,-	169,-	181,-	192,-	206,-
800	77,-	90,-	102,-	115,-	127,-	138,-	151,-	163,-	174,-	188,-	200,-	210,-
900	84,-	97,-	107,-	121,-	133,-	145,-	157,-	169,-	181,-	192,-	206,-	217,-
1000	90,-	102,-	115,-	127,-	138,-	151,-	163,-	174,-	188,-	200,-	210,-	225,-
1100	97,-	107,-	121,-	133,-	145,-	157,-	169,-	181,-	192,-	206,-	217,-	231,-
1200	102,-	115,-	127,-	138,-	151,-	163,-	174,-	188,-	200,-	210,-	225,-	235,-
1300	107,-	121,-	133,-	145,-	157,-	169,-	181,-	192,-	206,-	217,-	231,-	242,-
1400	115,-	127,-	138,-	151,-	163,-	174,-	188,-	200,-	210,-	225,-	235,-	249,-
1500	121,-	133,-	145,-	157,-	169,-	181,-	192,-	206,-	217,-	231,-	242,-	254,-
1600	127,-	138,-	151,-	163,-	174,-	188,-	200,-	210,-	225,-	235,-	249,-	260,-
1700	133,-	145,-	157,-	169,-	181,-	192,-	206,-	217,-	231,-	242,-	254,-	267,-
1800	138,-	151,-	163,-	174,-	188,-	200,-	210,-	225,-	235,-	249,-	260,-	271,-
	Bruto prijs											

Tegenraam voor hoekprofiel (35 × 3)

Heeft een tegenraam voor aan- en afstroomzijde

[6]	[5]											
H \ B	200	400	600	800	1000	1200	1400	1600	1800	2000	2200	2400
300	31,-	36,-	38,-	42,-	45,-	48,-	52,-	55,-	58,-	62,-	65,-	70,-
400	33,-	37,-	40,-	43,-	47,-	50,-	53,-	57,-	61,-	65,-	68,-	72,-
500	36,-	38,-	42,-	45,-	48,-	52,-	55,-	58,-	62,-	65,-	70,-	73,-
600	37,-	40,-	43,-	47,-	50,-	53,-	57,-	61,-	65,-	68,-	72,-	74,-
700	38,-	42,-	45,-	48,-	52,-	55,-	58,-	62,-	65,-	70,-	73,-	76,-
800	40,-	43,-	47,-	50,-	53,-	57,-	61,-	65,-	68,-	72,-	74,-	77,-
900	42,-	45,-	48,-	52,-	55,-	58,-	62,-	65,-	70,-	73,-	76,-	79,-
1000	43,-	47,-	50,-	53,-	57,-	61,-	65,-	68,-	72,-	74,-	77,-	82,-
1100	45,-	48,-	52,-	55,-	58,-	62,-	65,-	70,-	73,-	76,-	79,-	83,-
1200	47,-	50,-	53,-	57,-	61,-	65,-	68,-	72,-	74,-	77,-	82,-	84,-
1300	48,-	52,-	55,-	58,-	62,-	65,-	70,-	73,-	76,-	79,-	83,-	87,-
1400	50,-	53,-	57,-	61,-	65,-	68,-	72,-	74,-	77,-	82,-	84,-	88,-
1500	52,-	55,-	58,-	62,-	65,-	70,-	73,-	76,-	79,-	83,-	87,-	90,-
1600	53,-	57,-	61,-	65,-	68,-	72,-	74,-	77,-	82,-	84,-	88,-	92,-
1700	55,-	58,-	62,-	65,-	70,-	73,-	76,-	79,-	83,-	87,-	90,-	94,-
1800	57,-	61,-	65,-	68,-	72,-	74,-	77,-	82,-	84,-	88,-	92,-	96,-
	Bruto prijs											

Tegenraam voor luchtkanaalprofiel

Heeft een tegenraam voor aan- en afstroomzijde

[6]	[5]											
H \ B	200	400	600	800	1000	1200	1400	1600	1800	2000	2200	2400
300	19,-	20,-	22,-	24,-	26,-	28,-	29,-	31,-	33,-	36,-	37,-	38,-
400	20,-	22,-	23,-	25,-	26,-	29,-	31,-	33,-	36,-	37,-	37,-	39,-
500	20,-	22,-	24,-	26,-	28,-	29,-	31,-	33,-	36,-	37,-	38,-	40,-
600	22,-	23,-	25,-	26,-	29,-	31,-	33,-	36,-	37,-	37,-	39,-	42,-
700	22,-	24,-	26,-	28,-	29,-	31,-	33,-	36,-	37,-	38,-	40,-	42,-
800	23,-	25,-	26,-	29,-	31,-	33,-	36,-	37,-	37,-	39,-	42,-	43,-
900	24,-	26,-	28,-	29,-	31,-	33,-	36,-	37,-	38,-	40,-	42,-	43,-
	Bruto prijs											



[6]	[5]											
H \ B	200	400	600	800	1000	1200	1400	1600	1800	2000	2200	2400
1000	25,-	26,-	29,-	31,-	33,-	36,-	37,-	37,-	39,-	42,-	43,-	44,-
1100	26,-	28,-	29,-	31,-	33,-	36,-	37,-	38,-	40,-	42,-	43,-	45,-
1200	26,-	29,-	31,-	33,-	36,-	37,-	37,-	39,-	42,-	43,-	44,-	46,-
1300	28,-	29,-	31,-	33,-	36,-	37,-	38,-	40,-	42,-	43,-	45,-	47,-
1400	29,-	31,-	33,-	36,-	37,-	37,-	39,-	42,-	43,-	44,-	46,-	48,-
1500	29,-	31,-	33,-	36,-	37,-	38,-	40,-	42,-	43,-	45,-	47,-	48,-
1600	31,-	33,-	36,-	37,-	37,-	39,-	42,-	43,-	44,-	46,-	48,-	50,-
1700	31,-	33,-	36,-	37,-	38,-	40,-	42,-	43,-	45,-	47,-	48,-	51,-
1800	33,-	36,-	37,-	37,-	39,-	42,-	43,-	44,-	46,-	48,-	50,-	52,-
Bruto prijs												

Prijzen in € excl. BTW

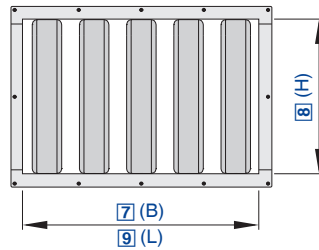

Voor hoge demping in het hoge frequentiebereik

XSA 200 - 100 - 3 - P F / 900 × 600 × 1500

1	2	3	4	5	6	7	8	9

1 Serie

XSA Coulissengeluidemper met huis

2 Coulisdikte [mm]

100, 200, 230, 300

3 Spleetbreedte resp. coulisaafstand [mm]

4 Coulissen aantal

5 Luchtkanaalprofiel

P Luchtkanaalprofiel 30 mm

W Hoekprofiel 35 × 35 × 3 mm (voor in de breedte en/of hoogte gedeelde geluidempers vereist)

6 Coulisoppervlakte

G Tegenraam

F Glaszijdedoek

L Glaszijdedoek onder geperforeerde plaat

7 Nominale breedte B [mm]

8 Nominale hoogte H [mm]

9 Nominale lengte in de luchtrichting L [mm]

Opmerking

De prijs van een XSA geluidemper bestaat uit verschillende deelprijzen:

- Prijs geluidemperhuis
- Meerprijs hoekraam, optioneel
- Meerprijs voor tegenraam, optioneel
- Prijs van de coulissen XKA

Bij tussenafmetingen geldt de prijs van de eerstvolgende standaard afmeting

Geluidemper behuizing voor XSA

L = 500 (Optie 9)

[8]	[7]											
	200	400	600	800	1000	1200	1400	1600	1800	2000	2200	2400
300	96,-	117,-	138,-	161,-	181,-	203,-	223,-	244,-	266,-	286,-	307,-	328,-
400	104,-	126,-	147,-	167,-	189,-	209,-	231,-	253,-	272,-	295,-	315,-	336,-
500	113,-	134,-	154,-	176,-	199,-	220,-	239,-	260,-	282,-	301,-	323,-	345,-
600	121,-	142,-	163,-	183,-	205,-	226,-	248,-	269,-	289,-	311,-	331,-	352,-
700	129,-	150,-	171,-	191,-	212,-	234,-	255,-	275,-	298,-	319,-	340,-	360,-
800	137,-	158,-	180,-	201,-	221,-	242,-	264,-	285,-	306,-	327,-	348,-	369,-
900	145,-	167,-	188,-	208,-	230,-	250,-	270,-	293,-	314,-	334,-	357,-	377,-
1000	153,-	174,-	194,-	216,-	237,-	258,-	281,-	300,-	321,-	343,-	364,-	385,-
1100	162,-	183,-	205,-	226,-	246,-	267,-	288,-	310,-	329,-	350,-	374,-	394,-
1200	170,-	191,-	211,-	233,-	254,-	273,-	296,-	317,-	338,-	359,-	380,-	401,-
1300	179,-	200,-	221,-	241,-	263,-	284,-	302,-	325,-	346,-	366,-	387,-	408,-
1400	184,-	206,-	229,-	249,-	270,-	290,-	313,-	333,-	354,-	376,-	396,-	418,-
1500	192,-	214,-	236,-	258,-	280,-	299,-	321,-	342,-	363,-	384,-	405,-	425,-
1600	203,-	223,-	244,-	266,-	287,-	310,-	328,-	349,-	371,-	392,-	412,-	433,-
1700	209,-	231,-	253,-	272,-	295,-	316,-	337,-	359,-	379,-	400,-	421,-	442,-
1800	220,-	239,-	260,-	282,-	301,-	323,-	345,-	365,-	386,-	407,-	429,-	450,-
	Bruto prijs											

Geluiddemper behuizing voor XSA

L = 750 (Optie 9)

[8]	[7]											
	200	400	600	800	1000	1200	1400	1600	1800	2000	2200	2400
300	104,-	128,-	151,-	176,-	201,-	225,-	249,-	271,-	296,-	319,-	345,-	367,-
400	113,-	137,-	162,-	185,-	209,-	234,-	258,-	282,-	306,-	329,-	354,-	378,-
500	122,-	148,-	173,-	194,-	220,-	243,-	268,-	290,-	316,-	340,-	363,-	386,-
600	132,-	157,-	181,-	205,-	230,-	253,-	275,-	300,-	325,-	349,-	374,-	397,-
700	142,-	167,-	191,-	214,-	238,-	263,-	287,-	311,-	334,-	359,-	381,-	406,-
800	151,-	176,-	201,-	225,-	249,-	271,-	296,-	319,-	345,-	367,-	392,-	417,-
900	162,-	185,-	209,-	234,-	258,-	282,-	306,-	329,-	354,-	378,-	402,-	425,-
1000	173,-	194,-	220,-	243,-	268,-	290,-	316,-	340,-	363,-	386,-	411,-	435,-
1100	180,-	205,-	230,-	253,-	275,-	300,-	325,-	349,-	374,-	397,-	421,-	445,-
1200	191,-	214,-	238,-	263,-	287,-	311,-	334,-	359,-	381,-	406,-	430,-	455,-
1300	200,-	225,-	249,-	271,-	297,-	321,-	345,-	367,-	392,-	417,-	441,-	465,-
1400	209,-	234,-	258,-	282,-	306,-	329,-	354,-	378,-	402,-	425,-	450,-	474,-
1500	220,-	243,-	268,-	290,-	316,-	340,-	363,-	386,-	411,-	435,-	460,-	483,-
1600	230,-	253,-	275,-	300,-	325,-	349,-	374,-	397,-	421,-	445,-	469,-	492,-
1700	237,-	263,-	287,-	311,-	334,-	359,-	381,-	406,-	430,-	455,-	480,-	503,-
1800	248,-	271,-	297,-	321,-	345,-	367,-	392,-	417,-	441,-	465,-	487,-	511,-
Bruto prijs												

Geluiddemper behuizing voor XSA

L = 1000 (Optie 9)

[8]	[7]											
	200	400	600	800	1000	1200	1400	1600	1800	2000	2200	2400
300	112,-	138,-	167,-	192,-	221,-	248,-	273,-	301,-	328,-	357,-	384,-	409,-
400	122,-	150,-	177,-	205,-	231,-	258,-	286,-	313,-	340,-	366,-	395,-	421,-
500	134,-	162,-	189,-	215,-	243,-	269,-	297,-	324,-	351,-	378,-	406,-	432,-
600	145,-	173,-	200,-	227,-	254,-	281,-	310,-	334,-	363,-	389,-	417,-	443,-
700	157,-	183,-	210,-	237,-	266,-	293,-	319,-	346,-	374,-	401,-	427,-	455,-
800	167,-	194,-	222,-	249,-	274,-	302,-	331,-	358,-	385,-	411,-	439,-	465,-
900	179,-	206,-	233,-	260,-	288,-	314,-	342,-	369,-	396,-	423,-	450,-	478,-
1000	189,-	216,-	244,-	270,-	299,-	325,-	352,-	380,-	407,-	433,-	461,-	487,-
1100	202,-	229,-	255,-	282,-	311,-	337,-	364,-	391,-	418,-	446,-	472,-	500,-
1200	211,-	239,-	267,-	294,-	321,-	348,-	376,-	402,-	429,-	456,-	483,-	510,-
1300	223,-	250,-	279,-	305,-	332,-	359,-	386,-	413,-	441,-	467,-	494,-	522,-
1400	234,-	261,-	289,-	316,-	344,-	369,-	397,-	424,-	451,-	479,-	506,-	534,-
1500	246,-	272,-	300,-	327,-	354,-	381,-	408,-	435,-	464,-	490,-	517,-	544,-
1600	257,-	285,-	312,-	338,-	365,-	392,-	421,-	447,-	474,-	502,-	529,-	556,-
1700	268,-	295,-	322,-	349,-	377,-	403,-	430,-	458,-	485,-	511,-	539,-	567,-
1800	280,-	306,-	333,-	360,-	387,-	415,-	442,-	469,-	496,-	523,-	549,-	577,-
Bruto prijs												

Geluiddemper behuizing voor XSA

L = 1250 (Optie 9)

[8]	[7]											
	200	400	600	800	1000	1200	1400	1600	1800	2000	2200	2400
300	116,-	147,-	177,-	206,-	235,-	266,-	295,-	325,-	354,-	385,-	415,-	443,-
400	129,-	160,-	189,-	220,-	249,-	280,-	310,-	338,-	367,-	397,-	427,-	458,-
500	143,-	173,-	204,-	232,-	263,-	290,-	321,-	350,-	380,-	410,-	441,-	470,-
600	156,-	185,-	215,-	244,-	273,-	305,-	334,-	364,-	395,-	424,-	454,-	483,-
700	168,-	200,-	229,-	258,-	289,-	318,-	348,-	377,-	407,-	438,-	467,-	496,-
800	182,-	211,-	242,-	270,-	301,-	331,-	362,-	391,-	421,-	450,-	481,-	509,-
Bruto prijs												



[8]	[7]											
	200	400	600	800	1000	1200	1400	1600	1800	2000	2200	2400
900	194,-	226,-	255,-	285,-	315,-	345,-	375,-	403,-	433,-	464,-	494,-	523,-
1000	208,-	238,-	269,-	298,-	328,-	358,-	386,-	418,-	447,-	478,-	507,-	536,-
1100	221,-	252,-	282,-	312,-	342,-	371,-	401,-	429,-	460,-	488,-	519,-	549,-
1200	235,-	266,-	295,-	324,-	354,-	384,-	413,-	443,-	474,-	503,-	534,-	561,-
1300	248,-	279,-	310,-	337,-	366,-	397,-	427,-	456,-	486,-	514,-	545,-	575,-
1400	261,-	290,-	321,-	350,-	380,-	409,-	440,-	470,-	501,-	529,-	560,-	589,-
1500	273,-	302,-	334,-	363,-	394,-	424,-	454,-	482,-	513,-	543,-	572,-	602,-
1600	288,-	318,-	348,-	377,-	407,-	438,-	466,-	496,-	525,-	557,-	587,-	615,-
1700	300,-	331,-	360,-	390,-	421,-	450,-	481,-	509,-	539,-	569,-	599,-	628,-
1800	313,-	344,-	374,-	403,-	433,-	464,-	492,-	522,-	552,-	583,-	613,-	641,-
	Bruto prijs											

Geluiddemper behuizing voor XSA
L = 1500 (Optie 9)

[8]	[7]											
	200	400	600	800	1000	1200	1400	1600	1800	2000	2200	2400
300	123,-	157,-	189,-	221,-	254,-	287,-	319,-	351,-	385,-	418,-	450,-	482,-
400	138,-	171,-	205,-	235,-	269,-	301,-	334,-	365,-	400,-	431,-	465,-	496,-
500	152,-	185,-	220,-	250,-	284,-	316,-	349,-	380,-	413,-	447,-	480,-	511,-
600	167,-	201,-	233,-	266,-	298,-	331,-	363,-	395,-	427,-	461,-	494,-	525,-
700	182,-	214,-	248,-	281,-	313,-	345,-	378,-	409,-	442,-	476,-	508,-	540,-
800	196,-	230,-	263,-	295,-	327,-	360,-	392,-	424,-	458,-	490,-	523,-	556,-
900	210,-	244,-	275,-	310,-	342,-	375,-	407,-	439,-	471,-	505,-	538,-	570,-
1000	226,-	258,-	290,-	323,-	357,-	389,-	422,-	454,-	486,-	519,-	552,-	585,-
1100	241,-	272,-	306,-	338,-	371,-	403,-	438,-	467,-	502,-	534,-	567,-	599,-
1200	255,-	288,-	321,-	352,-	385,-	418,-	450,-	482,-	514,-	548,-	581,-	614,-
1300	269,-	301,-	334,-	366,-	400,-	432,-	465,-	497,-	530,-	563,-	596,-	628,-
1400	285,-	317,-	349,-	381,-	415,-	447,-	481,-	511,-	545,-	577,-	610,-	642,-
1500	299,-	331,-	364,-	396,-	429,-	461,-	494,-	527,-	560,-	592,-	624,-	657,-
1600	313,-	346,-	379,-	410,-	443,-	478,-	509,-	541,-	574,-	606,-	639,-	671,-
1700	328,-	360,-	394,-	425,-	458,-	491,-	523,-	557,-	589,-	621,-	654,-	685,-
1800	343,-	376,-	407,-	440,-	472,-	506,-	538,-	570,-	602,-	636,-	668,-	700,-
	Bruto prijs											

Hoekprofiel (35 × 3) voor demper behuizing XSA

[8]	[7]											
	200	400	600	800	1000	1200	1400	1600	1800	2000	2200	2400
300	47,-	58,-	72,-	84,-	97,-	107,-	121,-	133,-	145,-	157,-	169,-	181,-
400	53,-	65,-	77,-	90,-	102,-	115,-	127,-	138,-	151,-	163,-	174,-	188,-
500	58,-	72,-	84,-	97,-	107,-	121,-	133,-	145,-	157,-	169,-	181,-	192,-
600	65,-	77,-	90,-	102,-	115,-	127,-	138,-	151,-	163,-	174,-	188,-	200,-
700	72,-	84,-	97,-	107,-	121,-	133,-	145,-	157,-	169,-	181,-	192,-	206,-
800	77,-	90,-	102,-	115,-	127,-	138,-	151,-	163,-	174,-	188,-	200,-	210,-
900	84,-	97,-	107,-	121,-	133,-	145,-	157,-	169,-	181,-	192,-	206,-	217,-
1000	90,-	102,-	115,-	127,-	138,-	151,-	163,-	174,-	188,-	200,-	210,-	225,-
1100	97,-	107,-	121,-	133,-	145,-	157,-	169,-	181,-	192,-	206,-	217,-	231,-
1200	102,-	115,-	127,-	138,-	151,-	163,-	174,-	188,-	200,-	210,-	225,-	235,-
1300	107,-	121,-	133,-	145,-	157,-	169,-	181,-	192,-	206,-	217,-	231,-	242,-
1400	115,-	127,-	138,-	151,-	163,-	174,-	188,-	200,-	210,-	225,-	235,-	249,-
1500	121,-	133,-	145,-	157,-	169,-	181,-	192,-	206,-	217,-	231,-	242,-	254,-
1600	127,-	138,-	151,-	163,-	174,-	188,-	200,-	210,-	225,-	235,-	249,-	260,-
	Bruto prijs											

[8]	[7]											
	200	400	600	800	1000	1200	1400	1600	1800	2000	2200	2400
1700	133,-	145,-	157,-	169,-	181,-	192,-	206,-	217,-	231,-	242,-	254,-	267,-
1800	138,-	151,-	163,-	174,-	188,-	200,-	210,-	225,-	235,-	249,-	260,-	271,-
Bruto prijs												

Tegenraam voor hoekprofiel (35 × 3)

Heeft een tegenraam voor aan- en afstroomzijde

[8]	[7]											
	200	400	600	800	1000	1200	1400	1600	1800	2000	2200	2400
300	31,-	36,-	38,-	42,-	45,-	48,-	52,-	55,-	58,-	62,-	65,-	70,-
400	33,-	37,-	40,-	43,-	47,-	50,-	53,-	57,-	61,-	65,-	68,-	72,-
500	36,-	38,-	42,-	45,-	48,-	52,-	55,-	58,-	62,-	65,-	70,-	73,-
600	37,-	40,-	43,-	47,-	50,-	53,-	57,-	61,-	65,-	68,-	72,-	74,-
700	38,-	42,-	45,-	48,-	52,-	55,-	58,-	62,-	65,-	70,-	73,-	76,-
800	40,-	43,-	47,-	50,-	53,-	57,-	61,-	65,-	68,-	72,-	74,-	77,-
900	42,-	45,-	48,-	52,-	55,-	58,-	62,-	65,-	70,-	73,-	76,-	79,-
1000	43,-	47,-	50,-	53,-	57,-	61,-	65,-	68,-	72,-	74,-	77,-	82,-
1100	45,-	48,-	52,-	55,-	58,-	62,-	65,-	70,-	73,-	76,-	79,-	83,-
1200	47,-	50,-	53,-	57,-	61,-	65,-	68,-	72,-	74,-	77,-	82,-	84,-
1300	48,-	52,-	55,-	58,-	62,-	65,-	70,-	73,-	76,-	79,-	83,-	87,-
1400	50,-	53,-	57,-	61,-	65,-	68,-	72,-	74,-	77,-	82,-	84,-	88,-
1500	52,-	55,-	58,-	62,-	65,-	70,-	73,-	76,-	79,-	83,-	87,-	90,-
1600	53,-	57,-	61,-	65,-	68,-	72,-	74,-	77,-	82,-	84,-	88,-	92,-
1700	55,-	58,-	62,-	65,-	70,-	73,-	76,-	79,-	83,-	87,-	90,-	94,-
1800	57,-	61,-	65,-	68,-	72,-	74,-	77,-	82,-	84,-	88,-	92,-	96,-
Bruto prijs												

Tegenraam voor luchtkanaalprofiel

Heeft een tegenraam voor aan- en afstroomzijde

[8]	[7]											
	200	400	600	800	1000	1200	1400	1600	1800	2000	2200	2400
300	19,-	20,-	22,-	24,-	26,-	28,-	29,-	31,-	33,-	36,-	37,-	38,-
400	20,-	22,-	23,-	25,-	26,-	29,-	31,-	33,-	36,-	37,-	37,-	39,-
500	20,-	22,-	24,-	26,-	28,-	29,-	31,-	33,-	36,-	37,-	38,-	40,-
600	22,-	23,-	25,-	26,-	29,-	31,-	33,-	36,-	37,-	37,-	39,-	42,-
700	22,-	24,-	26,-	28,-	29,-	31,-	33,-	36,-	37,-	38,-	40,-	42,-
800	23,-	25,-	26,-	29,-	31,-	33,-	36,-	37,-	37,-	39,-	42,-	43,-
900	24,-	26,-	28,-	29,-	31,-	33,-	36,-	37,-	38,-	40,-	42,-	43,-
1000	25,-	26,-	29,-	31,-	33,-	36,-	37,-	37,-	39,-	42,-	43,-	44,-
1100	26,-	28,-	29,-	31,-	33,-	36,-	37,-	38,-	40,-	42,-	43,-	45,-
1200	26,-	29,-	31,-	33,-	36,-	37,-	37,-	39,-	42,-	43,-	44,-	46,-
1300	28,-	29,-	31,-	33,-	36,-	37,-	38,-	40,-	42,-	43,-	45,-	47,-
1400	29,-	31,-	33,-	36,-	37,-	37,-	39,-	42,-	43,-	44,-	46,-	48,-
1500	29,-	31,-	33,-	36,-	37,-	38,-	40,-	42,-	43,-	45,-	47,-	48,-
1600	31,-	33,-	36,-	37,-	37,-	39,-	42,-	43,-	44,-	46,-	48,-	50,-
1700	31,-	33,-	36,-	37,-	38,-	40,-	42,-	43,-	45,-	47,-	48,-	51,-
1800	33,-	36,-	37,-	37,-	39,-	42,-	43,-	44,-	46,-	48,-	50,-	52,-
Bruto prijs												



XS – OL – F – A2 / 900 × 600 × 1500 / 3 × 200 / P / G
 | | | | | | | | | | | |
 1 2 3 4 5 6 7 8 9 10 11

1 Serie

XS Coulissengeluiddemper met huis

2 Kanaalhuis

Geen opgaaf: met kanaalhuis

OL zonder kanaalbehuizing (alleen coulissenset XK)

3 Coulisoppervlakte

F Glaszijdedoek

L Glaszijdedoek en strekmetaal

4 Raammateriaal geluiddempercoulis

Geen opgaaf: staal verzinkt 1.0917

A2 Roestvaststaal 1.4301

P1 gepoedercoat in RAL 7001 (alleen coulissen, niet het kanaalhuis)

5 Nominale breedte B [mm]

140 mm tot 4800 mm (met kanaalhuis)

140 mm tot 100 mm (zonder kanaalhuis)

6 Nominale hoogte H [mm]

150 mm tot 3600 mm

7 Nominale lengte in de luchtrichting L [mm]

500 mm tot 3000 mm (met kanaalhuis)

150 mm tot 5000 mm (zonder kanaalhuis)

8 Coulissen aantal

9 Coulisdikte T [mm]

100, 200, 230, 300

10 Luchtkanaalprofiel

P Luchtkanaalprofiel 30 mm

W Hoekprofiel 35 × 35 × 3 mm (in de breedte en/of hoogte gedeelde geluiddempers alleen met hoekprofiel)

D Luchtkanaalprofiel 20 mm

11 Tegenraam

Geen vermelding: zonder

G Tegenraam (alleen bij hoekprofiel)

Opmerking

Prijzen voor de varianten OL, A2 en P1 op aanvraag.

Opmerking

De prijs van een geluiddemper XS bestaat uit verschillende deelprijzen:

- Prijs geluiddemperhuis
- Meerprijs hoekraam, optioneel
- Meerprijs voor tegenraam, optioneel
- Prijs van de coulissen XK

Bij tussenafmetingen geldt de prijs van de eerstvolgende standaard afmeting.

Geluiddemperhuis voor XS

L = 500

[6]	[5]											
H \ B	200	400	600	800	1000	1200	1400	1600	1800	2000	2200	2400
300	96,-	117,-	138,-	161,-	181,-	203,-	223,-	244,-	266,-	286,-	307,-	328,-
400	104,-	126,-	147,-	167,-	189,-	209,-	231,-	253,-	272,-	295,-	315,-	336,-
500	113,-	134,-	154,-	176,-	199,-	220,-	239,-	260,-	282,-	301,-	323,-	345,-
600	121,-	142,-	163,-	183,-	205,-	226,-	248,-	269,-	289,-	311,-	331,-	352,-
700	129,-	150,-	171,-	191,-	212,-	234,-	255,-	275,-	298,-	319,-	340,-	360,-
800	137,-	158,-	180,-	201,-	221,-	242,-	264,-	285,-	306,-	327,-	348,-	369,-
Bruto prijs												

[6]	[5]											
H \ B	200	400	600	800	1000	1200	1400	1600	1800	2000	2200	2400
900	145,-	167,-	188,-	208,-	230,-	250,-	270,-	293,-	314,-	334,-	357,-	377,-
1000	153,-	174,-	194,-	216,-	237,-	258,-	281,-	300,-	321,-	343,-	364,-	385,-
1100	162,-	183,-	205,-	226,-	246,-	267,-	288,-	310,-	329,-	350,-	374,-	394,-
1200	170,-	191,-	211,-	233,-	254,-	273,-	296,-	317,-	338,-	359,-	380,-	401,-
1300	179,-	200,-	221,-	241,-	263,-	284,-	302,-	325,-	346,-	366,-	387,-	408,-
1400	184,-	206,-	229,-	249,-	270,-	290,-	313,-	333,-	354,-	376,-	396,-	418,-
1500	192,-	214,-	236,-	258,-	280,-	299,-	321,-	342,-	363,-	384,-	405,-	425,-
1600	203,-	223,-	244,-	266,-	287,-	310,-	328,-	349,-	371,-	392,-	412,-	433,-
1700	209,-	231,-	253,-	272,-	295,-	316,-	337,-	359,-	379,-	400,-	421,-	442,-
1800	220,-	239,-	260,-	282,-	301,-	323,-	345,-	365,-	386,-	407,-	429,-	450,-
	Bruto prijs											

Geluidemperhuis voor XS

L = 750

[6]	[5]											
H \ B	200	400	600	800	1000	1200	1400	1600	1800	2000	2200	2400
300	104,-	128,-	151,-	176,-	201,-	225,-	249,-	271,-	296,-	319,-	345,-	367,-
400	113,-	137,-	162,-	185,-	209,-	234,-	258,-	282,-	306,-	329,-	354,-	378,-
500	122,-	148,-	173,-	194,-	220,-	243,-	268,-	290,-	316,-	340,-	363,-	386,-
600	132,-	157,-	181,-	205,-	230,-	253,-	275,-	300,-	325,-	349,-	374,-	397,-
700	142,-	167,-	191,-	214,-	238,-	263,-	287,-	311,-	334,-	359,-	381,-	406,-
800	151,-	176,-	201,-	225,-	249,-	271,-	296,-	319,-	345,-	367,-	392,-	417,-
900	162,-	185,-	209,-	234,-	258,-	282,-	306,-	329,-	354,-	378,-	402,-	425,-
1000	173,-	194,-	220,-	243,-	268,-	290,-	316,-	340,-	363,-	386,-	411,-	435,-
1100	180,-	205,-	230,-	253,-	275,-	300,-	325,-	349,-	374,-	397,-	421,-	445,-
1200	191,-	214,-	238,-	263,-	287,-	311,-	334,-	359,-	381,-	406,-	430,-	455,-
1300	200,-	225,-	249,-	271,-	297,-	321,-	345,-	367,-	392,-	417,-	441,-	465,-
1400	209,-	234,-	258,-	282,-	306,-	329,-	354,-	378,-	402,-	425,-	450,-	474,-
1500	220,-	243,-	268,-	290,-	316,-	340,-	363,-	386,-	411,-	435,-	460,-	483,-
1600	230,-	253,-	275,-	300,-	325,-	349,-	374,-	397,-	421,-	445,-	469,-	492,-
1700	237,-	263,-	287,-	311,-	334,-	359,-	381,-	406,-	430,-	455,-	480,-	503,-
1800	248,-	271,-	297,-	321,-	345,-	367,-	392,-	417,-	441,-	465,-	487,-	511,-
	Bruto prijs											

Geluidemperhuis voor XS

L = 1000

[6]	[5]											
H \ B	200	400	600	800	1000	1200	1400	1600	1800	2000	2200	2400
300	112,-	138,-	167,-	192,-	221,-	248,-	273,-	301,-	328,-	357,-	384,-	409,-
400	122,-	150,-	177,-	205,-	231,-	258,-	286,-	313,-	340,-	366,-	395,-	421,-
500	134,-	162,-	189,-	215,-	243,-	269,-	297,-	324,-	351,-	378,-	406,-	432,-
600	145,-	173,-	200,-	227,-	254,-	281,-	310,-	334,-	363,-	389,-	417,-	443,-
700	157,-	183,-	210,-	237,-	266,-	293,-	319,-	346,-	374,-	401,-	427,-	455,-
800	167,-	194,-	222,-	249,-	274,-	302,-	331,-	358,-	385,-	411,-	439,-	465,-
900	179,-	206,-	233,-	260,-	288,-	314,-	342,-	369,-	396,-	423,-	450,-	478,-
1000	189,-	216,-	244,-	270,-	299,-	325,-	352,-	380,-	407,-	433,-	461,-	487,-
1100	202,-	229,-	255,-	282,-	311,-	337,-	364,-	391,-	418,-	446,-	472,-	500,-
1200	211,-	239,-	267,-	294,-	321,-	348,-	376,-	402,-	429,-	456,-	483,-	510,-
1300	223,-	250,-	279,-	305,-	332,-	359,-	386,-	413,-	441,-	467,-	494,-	522,-
1400	234,-	261,-	289,-	316,-	344,-	369,-	397,-	424,-	451,-	479,-	506,-	534,-
1500	246,-	272,-	300,-	327,-	354,-	381,-	408,-	435,-	464,-	490,-	517,-	544,-
1600	257,-	285,-	312,-	338,-	365,-	392,-	421,-	447,-	474,-	502,-	529,-	556,-
	Bruto prijs											



[6]	[5]											
H \ B	200	400	600	800	1000	1200	1400	1600	1800	2000	2200	2400
1700	268,-	295,-	322,-	349,-	377,-	403,-	430,-	458,-	485,-	511,-	539,-	567,-
1800	280,-	306,-	333,-	360,-	387,-	415,-	442,-	469,-	496,-	523,-	549,-	577,-
Bruto prijs												

Geluidemperhuis voor XS

L = 1250

[6]	[5]											
H \ B	200	400	600	800	1000	1200	1400	1600	1800	2000	2200	2400
300	116,-	147,-	177,-	206,-	235,-	266,-	295,-	325,-	354,-	385,-	415,-	443,-
400	129,-	160,-	189,-	220,-	249,-	280,-	310,-	338,-	367,-	397,-	427,-	458,-
500	143,-	173,-	204,-	232,-	263,-	290,-	321,-	350,-	380,-	410,-	441,-	470,-
600	156,-	185,-	215,-	244,-	273,-	305,-	334,-	364,-	395,-	424,-	454,-	483,-
700	168,-	200,-	229,-	258,-	289,-	318,-	348,-	377,-	407,-	438,-	467,-	496,-
800	182,-	211,-	242,-	270,-	301,-	331,-	362,-	391,-	421,-	450,-	481,-	509,-
900	194,-	226,-	255,-	285,-	315,-	345,-	375,-	403,-	433,-	464,-	494,-	523,-
1000	208,-	238,-	269,-	298,-	328,-	358,-	386,-	418,-	447,-	478,-	507,-	536,-
1100	221,-	252,-	282,-	312,-	342,-	371,-	401,-	429,-	460,-	488,-	519,-	549,-
1200	235,-	266,-	295,-	324,-	354,-	384,-	413,-	443,-	474,-	503,-	534,-	561,-
1300	248,-	279,-	310,-	337,-	366,-	397,-	427,-	456,-	486,-	514,-	545,-	575,-
1400	261,-	290,-	321,-	350,-	380,-	409,-	440,-	470,-	501,-	529,-	560,-	589,-
1500	273,-	302,-	334,-	363,-	394,-	424,-	454,-	482,-	513,-	543,-	572,-	602,-
1600	288,-	318,-	348,-	377,-	407,-	438,-	466,-	496,-	525,-	557,-	587,-	615,-
1700	300,-	331,-	360,-	390,-	421,-	450,-	481,-	509,-	539,-	569,-	599,-	628,-
1800	313,-	344,-	374,-	403,-	433,-	464,-	492,-	522,-	552,-	583,-	613,-	641,-
Bruto prijs												

Geluidemperhuis voor XS

L = 1500

[6]	[5]											
H \ B	200	400	600	800	1000	1200	1400	1600	1800	2000	2200	2400
300	123,-	157,-	189,-	221,-	254,-	287,-	319,-	351,-	385,-	418,-	450,-	482,-
400	138,-	171,-	205,-	235,-	269,-	301,-	334,-	365,-	400,-	431,-	465,-	496,-
500	152,-	185,-	220,-	250,-	284,-	316,-	349,-	380,-	413,-	447,-	480,-	511,-
600	167,-	201,-	233,-	266,-	298,-	331,-	363,-	395,-	427,-	461,-	494,-	525,-
700	182,-	214,-	248,-	281,-	313,-	345,-	378,-	409,-	442,-	476,-	508,-	540,-
800	196,-	230,-	263,-	295,-	327,-	360,-	392,-	424,-	458,-	490,-	523,-	556,-
900	210,-	244,-	275,-	310,-	342,-	375,-	407,-	439,-	471,-	505,-	538,-	570,-
1000	226,-	258,-	290,-	323,-	357,-	389,-	422,-	454,-	486,-	519,-	552,-	585,-
1100	241,-	272,-	306,-	338,-	371,-	403,-	438,-	467,-	502,-	534,-	567,-	599,-
1200	255,-	288,-	321,-	352,-	385,-	418,-	450,-	482,-	514,-	548,-	581,-	614,-
1300	269,-	301,-	334,-	366,-	400,-	432,-	465,-	497,-	530,-	563,-	596,-	628,-
1400	285,-	317,-	349,-	381,-	415,-	447,-	481,-	511,-	545,-	577,-	610,-	642,-
1500	299,-	331,-	364,-	396,-	429,-	461,-	494,-	527,-	560,-	592,-	624,-	657,-
1600	313,-	346,-	379,-	410,-	443,-	478,-	509,-	541,-	574,-	606,-	639,-	671,-
1700	328,-	360,-	394,-	425,-	458,-	491,-	523,-	557,-	589,-	621,-	654,-	685,-
1800	343,-	376,-	407,-	440,-	472,-	506,-	538,-	570,-	602,-	636,-	668,-	700,-
Bruto prijs												

Hoekprofiel (35 × 3) voor demperhuis XS

[6]	[5]											
H \ B	200	400	600	800	1000	1200	1400	1600	1800	2000	2200	2400
300	47,-	58,-	72,-	84,-	97,-	107,-	121,-	133,-	145,-	157,-	169,-	181,-
400	53,-	65,-	77,-	90,-	102,-	115,-	127,-	138,-	151,-	163,-	174,-	188,-
500	58,-	72,-	84,-	97,-	107,-	121,-	133,-	145,-	157,-	169,-	181,-	192,-
600	65,-	77,-	90,-	102,-	115,-	127,-	138,-	151,-	163,-	174,-	188,-	200,-
700	72,-	84,-	97,-	107,-	121,-	133,-	145,-	157,-	169,-	181,-	192,-	206,-
800	77,-	90,-	102,-	115,-	127,-	138,-	151,-	163,-	174,-	188,-	200,-	210,-
900	84,-	97,-	107,-	121,-	133,-	145,-	157,-	169,-	181,-	192,-	206,-	217,-
1000	90,-	102,-	115,-	127,-	138,-	151,-	163,-	174,-	188,-	200,-	210,-	225,-
1100	97,-	107,-	121,-	133,-	145,-	157,-	169,-	181,-	192,-	206,-	217,-	231,-
1200	102,-	115,-	127,-	138,-	151,-	163,-	174,-	188,-	200,-	210,-	225,-	235,-
1300	107,-	121,-	133,-	145,-	157,-	169,-	181,-	192,-	206,-	217,-	231,-	242,-
1400	115,-	127,-	138,-	151,-	163,-	174,-	188,-	200,-	210,-	225,-	235,-	249,-
1500	121,-	133,-	145,-	157,-	169,-	181,-	192,-	206,-	217,-	231,-	242,-	254,-
1600	127,-	138,-	151,-	163,-	174,-	188,-	200,-	210,-	225,-	235,-	249,-	260,-
1700	133,-	145,-	157,-	169,-	181,-	192,-	206,-	217,-	231,-	242,-	254,-	267,-
1800	138,-	151,-	163,-	174,-	188,-	200,-	210,-	225,-	235,-	249,-	260,-	271,-
Bruto prijs												

Tegenraam voor hoekprofiel (35 × 3)

Heeft een tegenraam voor aan- en afstroomzijde

[6]	[5]											
H \ B	200	400	600	800	1000	1200	1400	1600	1800	2000	2200	2400
300	31,-	36,-	38,-	42,-	45,-	48,-	52,-	55,-	58,-	62,-	65,-	70,-
400	33,-	37,-	40,-	43,-	47,-	50,-	53,-	57,-	61,-	65,-	68,-	72,-
500	36,-	38,-	42,-	45,-	48,-	52,-	55,-	58,-	62,-	65,-	70,-	73,-
600	37,-	40,-	43,-	47,-	50,-	53,-	57,-	61,-	65,-	68,-	72,-	74,-
700	38,-	42,-	45,-	48,-	52,-	55,-	58,-	62,-	65,-	70,-	73,-	76,-
800	40,-	43,-	47,-	50,-	53,-	57,-	61,-	65,-	68,-	72,-	74,-	77,-
900	42,-	45,-	48,-	52,-	55,-	58,-	62,-	65,-	70,-	73,-	76,-	79,-
1000	43,-	47,-	50,-	53,-	57,-	61,-	65,-	68,-	72,-	74,-	77,-	82,-
1100	45,-	48,-	52,-	55,-	58,-	62,-	65,-	70,-	73,-	76,-	79,-	83,-
1200	47,-	50,-	53,-	57,-	61,-	65,-	68,-	72,-	74,-	77,-	82,-	84,-
1300	48,-	52,-	55,-	58,-	62,-	65,-	70,-	73,-	76,-	79,-	83,-	87,-
1400	50,-	53,-	57,-	61,-	65,-	68,-	72,-	74,-	77,-	82,-	84,-	88,-
1500	52,-	55,-	58,-	62,-	65,-	70,-	73,-	76,-	79,-	83,-	87,-	90,-
1600	53,-	57,-	61,-	65,-	68,-	72,-	74,-	77,-	82,-	84,-	88,-	92,-
1700	55,-	58,-	62,-	65,-	70,-	73,-	76,-	79,-	83,-	87,-	90,-	94,-
1800	57,-	61,-	65,-	68,-	72,-	74,-	77,-	82,-	84,-	88,-	92,-	96,-
Bruto prijs												

Tegenraam voor luchtkanaalprofiel

Heeft een tegenraam voor aan- en afstroomzijde

[6]	[5]											
H \ B	200	400	600	800	1000	1200	1400	1600	1800	2000	2200	2400
300	19,-	20,-	22,-	24,-	26,-	28,-	29,-	31,-	33,-	36,-	37,-	38,-
400	20,-	22,-	23,-	25,-	26,-	29,-	31,-	33,-	36,-	37,-	37,-	39,-
500	20,-	22,-	24,-	26,-	28,-	29,-	31,-	33,-	36,-	37,-	38,-	40,-
600	22,-	23,-	25,-	26,-	29,-	31,-	33,-	36,-	37,-	37,-	39,-	42,-
700	22,-	24,-	26,-	28,-	29,-	31,-	33,-	36,-	37,-	38,-	40,-	42,-
800	23,-	25,-	26,-	29,-	31,-	33,-	36,-	37,-	37,-	39,-	42,-	43,-
900	24,-	26,-	28,-	29,-	31,-	33,-	36,-	37,-	38,-	40,-	42,-	43,-
Bruto prijs												



[6]	[5]											
H \ B	200	400	600	800	1000	1200	1400	1600	1800	2000	2200	2400
1000	25,-	26,-	29,-	31,-	33,-	36,-	37,-	37,-	39,-	42,-	43,-	44,-
1100	26,-	28,-	29,-	31,-	33,-	36,-	37,-	38,-	40,-	42,-	43,-	45,-
1200	26,-	29,-	31,-	33,-	36,-	37,-	37,-	39,-	42,-	43,-	44,-	46,-
1300	28,-	29,-	31,-	33,-	36,-	37,-	38,-	40,-	42,-	43,-	45,-	47,-
1400	29,-	31,-	33,-	36,-	37,-	37,-	39,-	42,-	43,-	44,-	46,-	48,-
1500	29,-	31,-	33,-	36,-	37,-	38,-	40,-	42,-	43,-	45,-	47,-	48,-
1600	31,-	33,-	36,-	37,-	37,-	39,-	42,-	43,-	44,-	46,-	48,-	50,-
1700	31,-	33,-	36,-	37,-	38,-	40,-	42,-	43,-	45,-	47,-	48,-	51,-
1800	33,-	36,-	37,-	37,-	39,-	42,-	43,-	44,-	46,-	48,-	50,-	52,-
Bruto prijs												

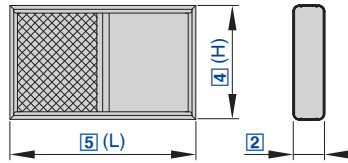

Voor hoge demping in het lage frequentiebereik

MKA 200 - F / 600 × 1500

1 | 2 | 3 | 4 | 5

1 Serie

MKA Geluiddempercoulisserie met resonantieplaten

2 Coulisdikte [mm]

100, 200, 230

3 Coulisoppervlakte

F Glaszijdedoek

L Glaszijdedoek onder geperforeerde plaat

4 Hoogte H [mm]

5 Lengte in luchtrichting L [mm]

Prijzen in € excl. BTW.

Opmerking

Toebehoren U-kappen/klemlaten bij gedeelde coulissen zie prijstabel geluiddempercoulissen.

Prijzen voor afzonderlijke geluiddempers kunt u met het selectieprogramma Easy Product Finder bepalen.

Bij tussenafmetingen geldt de prijs van de eerstvolgende standaard afmeting

MKA 100-F

[4]	[5]				
	500	750	1000	1250	1500
300	42,-	45,-	50,-	54,-	59,-
400	44,-	52,-	58,-	66,-	74,-
500	48,-	58,-	69,-	77,-	87,-
600	52,-	65,-	77,-	89,-	101,-
700	56,-	72,-	85,-	101,-	116,-
800	59,-	77,-	95,-	112,-	129,-
900	65,-	84,-	104,-	123,-	143,-
1000	69,-	90,-	113,-	135,-	157,-
1100	72,-	97,-	121,-	147,-	171,-
1200	75,-	103,-	130,-	157,-	184,-
1300	79,-	109,-	138,-	169,-	200,-
1400	84,-	116,-	148,-	180,-	212,-
1500	87,-	122,-	157,-	191,-	227,-
1600	107,-	145,-	182,-	220,-	257,-
1700	111,-	151,-	191,-	231,-	270,-
1800	116,-	157,-	201,-	242,-	285,-
	Bruto prijs				

MKA 100-L

[4]	[5]				
	500	750	1000	1250	1500
300	47,-	57,-	66,-	76,-	85,-
400	53,-	65,-	77,-	89,-	101,-
500	58,-	74,-	87,-	102,-	116,-
600	65,-	82,-	98,-	115,-	132,-
700	72,-	90,-	109,-	128,-	148,-
800	76,-	98,-	120,-	142,-	162,-
900	82,-	105,-	130,-	153,-	177,-
1000	87,-	114,-	139,-	167,-	192,-
1100	94,-	122,-	151,-	180,-	208,-
1200	100,-	130,-	162,-	191,-	225,-
1300	104,-	138,-	173,-	206,-	238,-
1400	111,-	147,-	182,-	220,-	254,-
1500	116,-	154,-	192,-	231,-	269,-
1600	148,-	189,-	230,-	269,-	311,-
1700	153,-	196,-	239,-	284,-	327,-
1800	160,-	205,-	250,-	296,-	342,-
	Bruto prijs				



MKA 200-F

[4]	[5]				
	500	750	1000	1250	1500
300	46,-	57,-	70,-	81,-	92,-
400	52,-	68,-	81,-	96,-	109,-
500	58,-	76,-	92,-	110,-	127,-
600	66,-	85,-	104,-	125,-	144,-
700	73,-	95,-	116,-	138,-	162,-
800	78,-	104,-	129,-	153,-	179,-
900	87,-	114,-	142,-	168,-	194,-
1000	92,-	122,-	152,-	183,-	211,-
1100	101,-	132,-	165,-	199,-	230,-
1200	106,-	142,-	177,-	211,-	247,-
1300	113,-	151,-	189,-	227,-	265,-
1400	121,-	161,-	201,-	241,-	282,-
1500	127,-	169,-	211,-	255,-	299,-
1600	160,-	205,-	250,-	296,-	342,-
1700	165,-	213,-	263,-	311,-	359,-
1800	173,-	223,-	273,-	325,-	377,-
	Bruto prijs				

MKA230-F

[4]	[5]				
	500	750	1000	1250	1500
300	53,-	65,-	78,-	92,-	105,-
400	61,-	77,-	92,-	110,-	126,-
500	69,-	87,-	106,-	127,-	145,-
600	76,-	98,-	121,-	143,-	165,-
700	84,-	107,-	134,-	161,-	184,-
800	90,-	121,-	148,-	177,-	205,-
900	100,-	130,-	162,-	193,-	226,-
1000	106,-	142,-	176,-	209,-	244,-
1100	115,-	151,-	189,-	227,-	265,-
1200	122,-	162,-	204,-	244,-	285,-
1300	129,-	174,-	216,-	260,-	302,-
1400	138,-	183,-	231,-	279,-	323,-
1500	145,-	194,-	244,-	295,-	344,-
1600	183,-	235,-	288,-	342,-	392,-
1700	190,-	246,-	301,-	358,-	412,-
1800	199,-	257,-	315,-	374,-	432,-
	Bruto prijs				

MKA 200-L

[4]	[5]				
	500	750	1000	1250	1500
300	56,-	69,-	81,-	94,-	105,-
400	63,-	78,-	96,-	111,-	127,-
500	72,-	90,-	110,-	129,-	148,-
600	78,-	102,-	123,-	147,-	169,-
700	87,-	113,-	138,-	164,-	190,-
800	95,-	123,-	152,-	182,-	210,-
900	102,-	135,-	167,-	200,-	232,-
1000	110,-	145,-	181,-	217,-	253,-
1100	117,-	157,-	194,-	235,-	273,-
1200	125,-	167,-	209,-	253,-	295,-
1300	133,-	179,-	226,-	270,-	316,-
1400	139,-	189,-	238,-	288,-	337,-
1500	148,-	201,-	253,-	306,-	359,-
1600	183,-	241,-	296,-	352,-	407,-
1700	191,-	252,-	311,-	369,-	429,-
1800	200,-	263,-	325,-	387,-	450,-
	Bruto prijs				

MKA230-L

[4]	[5]				
	500	750	1000	1250	1500
300	65,-	77,-	92,-	107,-	121,-
400	73,-	90,-	110,-	127,-	145,-
500	83,-	104,-	127,-	148,-	170,-
600	90,-	117,-	142,-	168,-	194,-
700	100,-	129,-	160,-	189,-	220,-
800	107,-	142,-	176,-	209,-	243,-
900	117,-	154,-	191,-	230,-	267,-
1000	127,-	167,-	208,-	250,-	290,-
1100	135,-	180,-	226,-	270,-	315,-
1200	143,-	191,-	242,-	290,-	339,-
1300	152,-	205,-	258,-	311,-	363,-
1400	162,-	217,-	273,-	331,-	386,-
1500	170,-	231,-	290,-	351,-	412,-
1600	210,-	274,-	342,-	406,-	469,-
1700	221,-	289,-	358,-	425,-	494,-
1800	230,-	301,-	374,-	447,-	517,-
	Bruto prijs				



MK - ... - F - A2 / 200 × 600 × 1500

1	2	3	4	5	6	7

1 Serie**MK** Geluiddempercoulisse met resonantieplaten**5 Coulisdikte T [mm]**

100, 200, 230

2 Uitvoering

Geen opgaaf: TROX standaardvarianten

ACC Verbindingsmateriaal: U-kappen, klemplaten**6 Nominale hoogte H [mm]**

150 mm tot 5000 mm

3 Coulisoppervlakte**F** Glaszijdedoek**L** Glaszijdedoek en strekmetaal**7 Nominale lengte in de luchtrichting L [mm]**

150 mm tot 5000 mm

4 Materiaal

Geen opgaaf: staal verzinkt 1.0917

A2 Roestvaststaal 1.4301**P1** gepoedercoat in RAL 7001**Opmerking**

Prijzen voor de varianten A2 en P1 op aanvraag.

Opmerking

Toebehoren U-kappen/klemplaten bij gedeelde coulissen zie prijstabel geluiddempercoulissen.

Prijzen voor afzonderlijke geluiddempers kunt u met het selectieprogramma Easy Product Finder bepalen.

Bij tussenafmetingen geldt de prijs van de eerstvolgende standaard afmeting.

MK-F/100

[6]	[7]				
H \ L	500	750	1000	1250	1500
300	42,-	45,-	50,-	54,-	59,-
400	44,-	52,-	58,-	66,-	74,-
500	48,-	58,-	69,-	77,-	87,-
600	52,-	65,-	77,-	89,-	101,-
700	56,-	72,-	85,-	101,-	116,-
800	59,-	77,-	95,-	112,-	129,-
900	65,-	84,-	104,-	123,-	143,-
1000	69,-	90,-	113,-	135,-	157,-
1100	72,-	97,-	121,-	147,-	171,-
1200	75,-	103,-	130,-	157,-	184,-
1300	79,-	109,-	138,-	169,-	200,-
1400	84,-	116,-	148,-	180,-	212,-
1500	87,-	122,-	157,-	191,-	227,-
1600	107,-	145,-	182,-	220,-	257,-
1700	111,-	151,-	191,-	231,-	270,-
1800	116,-	157,-	201,-	242,-	285,-
	Bruto prijs				

MK-L/100

[6]	[7]				
H \ L	500	750	1000	1250	1500
300	47,-	57,-	66,-	76,-	85,-
400	53,-	65,-	77,-	89,-	101,-
500	58,-	74,-	87,-	102,-	116,-
600	65,-	82,-	98,-	115,-	132,-
700	72,-	90,-	109,-	128,-	148,-
800	76,-	98,-	120,-	142,-	162,-
900	82,-	105,-	130,-	153,-	177,-
1000	87,-	114,-	139,-	167,-	192,-
1100	94,-	122,-	151,-	180,-	208,-
1200	100,-	130,-	162,-	191,-	225,-
1300	104,-	138,-	173,-	206,-	238,-
1400	111,-	147,-	182,-	220,-	254,-
1500	116,-	154,-	192,-	231,-	269,-
1600	148,-	189,-	230,-	269,-	311,-
1700	153,-	196,-	239,-	284,-	327,-
1800	160,-	205,-	250,-	296,-	342,-
	Bruto prijs				



MK-F/200

[6]	[7]				
H \ L	500	750	1000	1250	1500
300	46,-	57,-	70,-	81,-	92,-
400	52,-	68,-	81,-	96,-	109,-
500	58,-	76,-	92,-	110,-	127,-
600	66,-	85,-	104,-	125,-	144,-
700	73,-	95,-	116,-	138,-	162,-
800	78,-	104,-	129,-	153,-	179,-
900	87,-	114,-	142,-	168,-	194,-
1000	92,-	122,-	152,-	183,-	211,-
1100	101,-	132,-	165,-	199,-	230,-
1200	106,-	142,-	177,-	211,-	247,-
1300	113,-	151,-	189,-	227,-	265,-
1400	121,-	161,-	201,-	241,-	282,-
1500	127,-	169,-	211,-	255,-	299,-
1600	160,-	205,-	250,-	296,-	342,-
1700	165,-	213,-	263,-	311,-	359,-
1800	173,-	223,-	273,-	325,-	377,-
	Bruto prijs				

MK-F/230

[6]	[7]				
H \ L	500	750	1000	1250	1500
300	53,-	65,-	78,-	92,-	105,-
400	61,-	77,-	92,-	110,-	126,-
500	69,-	87,-	106,-	127,-	145,-
600	76,-	98,-	121,-	143,-	165,-
700	84,-	107,-	134,-	161,-	184,-
800	90,-	121,-	148,-	177,-	205,-
900	100,-	130,-	162,-	193,-	226,-
1000	106,-	142,-	176,-	209,-	244,-
1100	115,-	151,-	189,-	227,-	265,-
1200	122,-	162,-	204,-	244,-	285,-
1300	129,-	174,-	216,-	260,-	302,-
1400	138,-	183,-	231,-	279,-	323,-
1500	145,-	194,-	244,-	295,-	344,-
1600	183,-	235,-	288,-	342,-	392,-
1700	190,-	246,-	301,-	358,-	412,-
1800	199,-	257,-	315,-	374,-	432,-
	Bruto prijs				

MK-L/200

[6]	[7]				
H \ L	500	750	1000	1250	1500
300	56,-	69,-	81,-	94,-	105,-
400	63,-	78,-	96,-	111,-	127,-
500	72,-	90,-	110,-	129,-	148,-
600	78,-	102,-	123,-	147,-	169,-
700	87,-	113,-	138,-	164,-	190,-
800	95,-	123,-	152,-	182,-	210,-
900	102,-	135,-	167,-	200,-	232,-
1000	110,-	145,-	181,-	217,-	253,-
1100	117,-	157,-	194,-	235,-	273,-
1200	125,-	167,-	209,-	253,-	295,-
1300	133,-	179,-	226,-	270,-	316,-
1400	139,-	189,-	238,-	288,-	337,-
1500	148,-	201,-	253,-	306,-	359,-
1600	183,-	241,-	296,-	352,-	407,-
1700	191,-	252,-	311,-	369,-	429,-
1800	200,-	263,-	325,-	387,-	450,-
	Bruto prijs				

MK-L/230

[6]	[7]				
H \ L	500	750	1000	1250	1500
300	65,-	77,-	92,-	107,-	121,-
400	73,-	90,-	110,-	127,-	145,-
500	83,-	104,-	127,-	148,-	170,-
600	90,-	117,-	142,-	168,-	194,-
700	100,-	129,-	160,-	189,-	220,-
800	107,-	142,-	176,-	209,-	243,-
900	117,-	154,-	191,-	230,-	267,-
1000	127,-	167,-	208,-	250,-	290,-
1100	135,-	180,-	226,-	270,-	315,-
1200	143,-	191,-	242,-	290,-	339,-
1300	152,-	205,-	258,-	311,-	363,-
1400	162,-	217,-	273,-	331,-	386,-
1500	170,-	231,-	290,-	351,-	412,-
1600	210,-	274,-	342,-	406,-	469,-
1700	221,-	289,-	358,-	425,-	494,-
1800	230,-	301,-	374,-	447,-	517,-
	Bruto prijs				

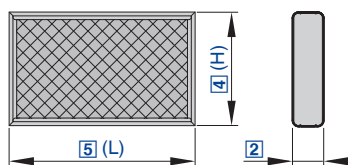

Voor hoge demping in het hoge frequentiebereik

XKA 200 – F / 600 × 1500

1	2	3	4	5
---	---	---	---	---

1 Serie
XKA Geluiddempercouliisse

2 Coulisdikte [mm]
100, 200, 230, 300

3 Coulisoppervlakte
F Glaszijdedoek
L Glaszijdedoek onder geperforeerde plaat

4 Hoogte H [mm]

5 Lengte in luchtrichting L [mm]

Opmerking

Toebehoren U-kappen/klemlaten bij gedeelde couliissen zie prijstabel geluiddempercouliissen.
Prijzen voor afzonderlijke geluiddempers kunt u met het selectieprogramma Easy Product Finder bepalen.
Bij tussenafmetingen geldt de prijs van de eerstvolgende standaard afmeting.

XKA 100-F

[4]	[5]				
	500	750	1000	1250	1500
300	36,-	42,-	46,-	52,-	57,-
400	39,-	46,-	53,-	61,-	70,-
500	43,-	52,-	61,-	72,-	81,-
600	46,-	58,-	71,-	81,-	92,-
700	51,-	63,-	77,-	90,-	104,-
800	54,-	71,-	85,-	101,-	116,-
900	58,-	75,-	92,-	111,-	128,-
1000	61,-	82,-	101,-	121,-	139,-
1100	65,-	87,-	109,-	130,-	151,-
1200	70,-	92,-	116,-	139,-	164,-
1300	73,-	100,-	125,-	150,-	176,-
1400	77,-	104,-	133,-	161,-	188,-
1500	81,-	110,-	139,-	170,-	201,-
1600	97,-	127,-	160,-	191,-	223,-
1700	101,-	134,-	167,-	202,-	235,-
1800	104,-	138,-	176,-	210,-	247,-
	Bruto prijs				

XKA 100-L

[4]	[5]				
	500	750	1000	1250	1500
300	42,-	51,-	61,-	72,-	82,-
400	47,-	61,-	74,-	88,-	102,-
500	53,-	72,-	87,-	104,-	121,-
600	61,-	81,-	101,-	121,-	142,-
700	68,-	90,-	114,-	137,-	162,-
800	74,-	101,-	127,-	153,-	180,-
900	81,-	111,-	139,-	170,-	201,-
1000	87,-	121,-	153,-	187,-	220,-
1100	95,-	130,-	167,-	204,-	239,-
1200	101,-	142,-	180,-	220,-	258,-
1300	107,-	150,-	192,-	235,-	280,-
1400	115,-	161,-	206,-	253,-	299,-
1500	121,-	170,-	220,-	269,-	318,-
1600	142,-	193,-	246,-	299,-	350,-
1700	148,-	205,-	259,-	315,-	371,-
1800	154,-	213,-	271,-	331,-	391,-
	Bruto prijs				



XKA 200-F

[4]	[5]				
	500	750	1000	1250	1500
300	39,-	48,-	57,-	66,-	75,-
400	45,-	57,-	69,-	79,-	92,-
500	51,-	65,-	78,-	94,-	107,-
600	56,-	74,-	90,-	107,-	125,-
700	62,-	82,-	102,-	121,-	142,-
800	69,-	90,-	113,-	135,-	157,-
900	74,-	98,-	123,-	148,-	173,-
1000	78,-	107,-	135,-	162,-	189,-
1100	85,-	116,-	145,-	176,-	206,-
1200	90,-	123,-	157,-	189,-	222,-
1300	97,-	132,-	167,-	204,-	238,-
1400	103,-	139,-	179,-	216,-	255,-
1500	107,-	149,-	189,-	231,-	270,-
1600	129,-	173,-	215,-	259,-	301,-
1700	135,-	181,-	227,-	272,-	319,-
1800	142,-	189,-	237,-	287,-	334,-
	Bruto prijs				

XKA230-F

[4]	[5]				
	500	750	1000	1250	1500
300	44,-	55,-	65,-	76,-	87,-
400	52,-	65,-	77,-	92,-	105,-
500	58,-	75,-	90,-	107,-	125,-
600	65,-	84,-	104,-	123,-	143,-
700	72,-	94,-	117,-	138,-	162,-
800	77,-	104,-	129,-	154,-	181,-
900	84,-	113,-	142,-	170,-	200,-
1000	90,-	123,-	154,-	187,-	217,-
1100	98,-	133,-	167,-	203,-	236,-
1200	104,-	142,-	180,-	217,-	255,-
1300	111,-	151,-	191,-	233,-	273,-
1400	118,-	162,-	205,-	249,-	294,-
1500	125,-	171,-	217,-	266,-	311,-
1600	148,-	200,-	248,-	299,-	348,-
1700	154,-	208,-	260,-	314,-	365,-
1800	162,-	217,-	272,-	329,-	385,-
	Bruto prijs				

XKA 200-L

[4]	[5]				
	500	750	1000	1250	1500
300	46,-	58,-	73,-	85,-	98,-
400	54,-	72,-	88,-	105,-	122,-
500	62,-	84,-	104,-	126,-	147,-
600	72,-	97,-	121,-	145,-	171,-
700	79,-	107,-	137,-	167,-	194,-
800	88,-	121,-	153,-	187,-	220,-
900	97,-	133,-	170,-	206,-	243,-
1000	104,-	145,-	187,-	227,-	268,-
1100	113,-	157,-	203,-	247,-	290,-
1200	122,-	170,-	220,-	268,-	316,-
1300	130,-	182,-	235,-	288,-	340,-
1400	138,-	194,-	252,-	310,-	364,-
1500	147,-	207,-	268,-	328,-	387,-
1600	167,-	231,-	295,-	360,-	424,-
1700	174,-	243,-	312,-	380,-	448,-
1800	183,-	255,-	328,-	400,-	472,-
	Bruto prijs				

XKA230-L

[4]	[5]				
	500	750	1000	1250	1500
300	53,-	69,-	84,-	98,-	113,-
400	62,-	83,-	101,-	121,-	142,-
500	72,-	97,-	121,-	145,-	168,-
600	83,-	111,-	138,-	167,-	196,-
700	92,-	125,-	158,-	191,-	225,-
800	101,-	138,-	177,-	214,-	253,-
900	111,-	152,-	194,-	237,-	281,-
1000	121,-	167,-	214,-	260,-	310,-
1100	129,-	181,-	232,-	285,-	334,-
1200	139,-	194,-	252,-	310,-	363,-
1300	149,-	209,-	270,-	331,-	391,-
1400	160,-	225,-	289,-	354,-	419,-
1500	168,-	238,-	310,-	377,-	447,-
1600	191,-	266,-	339,-	413,-	487,-
1700	202,-	281,-	359,-	438,-	514,-
1800	209,-	295,-	377,-	460,-	544,-
	Bruto prijs				

XKA 300-F

[4]	[5]				
	500	750	1000	1250	1500
300	48,-	62,-	76,-	90,-	104,-
400	57,-	74,-	92,-	110,-	128,-
500	65,-	87,-	109,-	130,-	151,-
600	74,-	101,-	125,-	150,-	176,-
700	83,-	112,-	142,-	170,-	200,-
800	92,-	125,-	157,-	190,-	225,-
900	101,-	136,-	174,-	209,-	248,-
1000	109,-	149,-	190,-	231,-	270,-
1100	117,-	162,-	206,-	250,-	295,-
1200	126,-	174,-	222,-	270,-	319,-
1300	135,-	187,-	238,-	290,-	344,-
1400	143,-	200,-	255,-	312,-	366,-
1500	151,-	210,-	270,-	331,-	391,-
1600	176,-	239,-	302,-	365,-	429,-
1700	183,-	252,-	319,-	386,-	455,-
1800	192,-	265,-	334,-	407,-	479,-
	Bruto prijs				

XKA 300-L

[4]	[5]				
	500	750	1000	1250	1500
300	59,-	77,-	96,-	114,-	130,-
400	72,-	94,-	116,-	138,-	162,-
500	82,-	109,-	136,-	163,-	190,-
600	92,-	125,-	157,-	188,-	220,-
700	104,-	139,-	177,-	212,-	249,-
800	115,-	156,-	196,-	237,-	280,-
900	126,-	171,-	216,-	263,-	310,-
1000	136,-	187,-	236,-	288,-	338,-
1100	147,-	203,-	257,-	313,-	366,-
1200	157,-	217,-	279,-	337,-	397,-
1300	168,-	233,-	298,-	362,-	426,-
1400	180,-	249,-	318,-	386,-	456,-
1500	190,-	265,-	338,-	411,-	485,-
1600	223,-	301,-	380,-	458,-	537,-
1700	234,-	317,-	400,-	483,-	567,-
1800	244,-	332,-	421,-	508,-	596,-
	Bruto prijs				



XK - ... - F - A2 / 200 × 600 × 1500
 | | | | | | |
 1 2 3 4 5 6 7

1 Serie

XK Geluiddempercoulisserie

5 Coulisdikte T [mm]

100, 200, 230, 300

2 Uitvoering

Geen opgaaf: TROX standaardvarianten

ACC Verbindingsmateriaal: U-kappen, klemplaten

6 Nominale hoogte H [mm]

150 mm tot 5000 mm

3 Coulisoppervlakte

F Glaszijdedoek

L Glaszijdedoek en strekmetaal

7 Nominale lengte in de luchtrichting L [mm]

150 mm tot 5000 mm

4 Materiaal

Geen opgaaf: staal verzinkt 1.0917

A2 Roestvaststaal 1.4301

P1 gepoedercoat in RAL 7001

Opmerking

Prijzen voor de varianten A2 en P1 op aanvraag.

Opmerking

Toebehoren U-kappen/klemplaten bij gedeelde couliissen zie prijstabel geluiddempercouliissen.

Prijzen voor afzonderlijke geluiddempers kunt u met het selectieprogramma Easy Product Finder bepalen.

Bij tussenafmetingen geldt de prijs van de eerstvolgende standaard afmeting.

XK-F/100

[6]	[7]				
H \ L	500	750	1000	1250	1500
300	36,-	42,-	46,-	52,-	57,-
400	39,-	46,-	53,-	61,-	70,-
500	43,-	52,-	61,-	72,-	81,-
600	46,-	58,-	71,-	81,-	92,-
700	51,-	63,-	77,-	90,-	104,-
800	54,-	71,-	85,-	101,-	116,-
900	58,-	75,-	92,-	111,-	128,-
1000	61,-	82,-	101,-	121,-	139,-
1100	65,-	87,-	109,-	130,-	151,-
1200	70,-	92,-	116,-	139,-	164,-
1300	73,-	100,-	125,-	150,-	176,-
1400	77,-	104,-	133,-	161,-	188,-
1500	81,-	110,-	139,-	170,-	201,-
1600	97,-	127,-	160,-	191,-	223,-
1700	101,-	134,-	167,-	202,-	235,-
1800	104,-	138,-	176,-	210,-	247,-
	Bruto prijs				

XK-L/100

[6]	[7]				
H \ L	500	750	1000	1250	1500
300	42,-	51,-	61,-	72,-	82,-
400	47,-	61,-	74,-	88,-	102,-
500	53,-	72,-	87,-	104,-	121,-
600	61,-	81,-	101,-	121,-	142,-
700	68,-	90,-	114,-	137,-	162,-
800	74,-	101,-	127,-	153,-	180,-
900	81,-	111,-	139,-	170,-	201,-
1000	87,-	121,-	153,-	187,-	220,-
1100	95,-	130,-	167,-	204,-	239,-
1200	101,-	142,-	180,-	220,-	258,-
1300	107,-	150,-	192,-	235,-	280,-
1400	115,-	161,-	206,-	253,-	299,-
1500	121,-	170,-	220,-	269,-	318,-
1600	142,-	193,-	246,-	299,-	350,-
1700	148,-	205,-	259,-	315,-	371,-
1800	154,-	213,-	271,-	331,-	391,-
	Bruto prijs				

XK-F/200

[6]	[7]				
H \ L	500	750	1000	1250	1500
300	39,-	48,-	57,-	66,-	75,-
400	45,-	57,-	69,-	79,-	92,-
500	51,-	65,-	78,-	94,-	107,-
600	56,-	74,-	90,-	107,-	125,-
700	62,-	82,-	102,-	121,-	142,-
800	69,-	90,-	113,-	135,-	157,-
900	74,-	98,-	123,-	148,-	173,-
1000	78,-	107,-	135,-	162,-	189,-
1100	85,-	116,-	145,-	176,-	206,-
1200	90,-	123,-	157,-	189,-	222,-
1300	97,-	132,-	167,-	204,-	238,-
1400	103,-	139,-	179,-	216,-	255,-
1500	107,-	149,-	189,-	231,-	270,-
1600	129,-	173,-	215,-	259,-	301,-
1700	135,-	181,-	227,-	272,-	319,-
1800	142,-	189,-	237,-	287,-	334,-
	Bruto prijs				

XK-F/230

[6]	[7]				
H \ L	500	750	1000	1250	1500
300	44,-	55,-	65,-	76,-	87,-
400	52,-	65,-	77,-	92,-	105,-
500	58,-	75,-	90,-	107,-	125,-
600	65,-	84,-	104,-	123,-	143,-
700	72,-	94,-	117,-	138,-	162,-
800	77,-	104,-	129,-	154,-	181,-
900	84,-	113,-	142,-	170,-	200,-
1000	90,-	123,-	154,-	187,-	217,-
1100	98,-	133,-	167,-	203,-	236,-
1200	104,-	142,-	180,-	217,-	255,-
1300	111,-	151,-	191,-	233,-	273,-
1400	118,-	162,-	205,-	249,-	294,-
1500	125,-	171,-	217,-	266,-	311,-
1600	148,-	200,-	248,-	299,-	348,-
1700	154,-	208,-	260,-	314,-	365,-
1800	162,-	217,-	272,-	329,-	385,-
	Bruto prijs				

XK-L/200

[6]	[7]				
H \ L	500	750	1000	1250	1500
300	46,-	58,-	73,-	85,-	98,-
400	54,-	72,-	88,-	105,-	122,-
500	62,-	84,-	104,-	126,-	147,-
600	72,-	97,-	121,-	145,-	171,-
700	79,-	107,-	137,-	167,-	194,-
800	88,-	121,-	153,-	187,-	220,-
900	97,-	133,-	170,-	206,-	243,-
1000	104,-	145,-	187,-	227,-	268,-
1100	113,-	157,-	203,-	247,-	290,-
1200	122,-	170,-	220,-	268,-	316,-
1300	130,-	182,-	235,-	288,-	340,-
1400	138,-	194,-	252,-	310,-	364,-
1500	147,-	207,-	268,-	328,-	387,-
1600	167,-	231,-	295,-	360,-	424,-
1700	174,-	243,-	312,-	380,-	448,-
1800	183,-	255,-	328,-	400,-	472,-
	Bruto prijs				

XK-L/230

[6]	[7]				
H \ L	500	750	1000	1250	1500
300	53,-	69,-	84,-	98,-	113,-
400	62,-	83,-	101,-	121,-	142,-
500	72,-	97,-	121,-	145,-	168,-
600	83,-	111,-	138,-	167,-	196,-
700	92,-	125,-	158,-	191,-	225,-
800	101,-	138,-	177,-	214,-	253,-
900	111,-	152,-	194,-	237,-	281,-
1000	121,-	167,-	214,-	260,-	310,-
1100	129,-	181,-	232,-	285,-	334,-
1200	139,-	194,-	252,-	310,-	363,-
1300	149,-	209,-	270,-	331,-	391,-
1400	160,-	225,-	289,-	354,-	419,-
1500	168,-	238,-	310,-	377,-	447,-
1600	191,-	266,-	339,-	413,-	487,-
1700	202,-	281,-	359,-	438,-	514,-
1800	209,-	295,-	377,-	460,-	544,-
	Bruto prijs				

XK-F/300

[6]	[7]				
H \ L	500	750	1000	1250	1500
300	48,-	62,-	76,-	90,-	104,-
400	57,-	74,-	92,-	110,-	128,-
500	65,-	87,-	109,-	130,-	151,-
600	74,-	101,-	125,-	150,-	176,-
700	83,-	112,-	142,-	170,-	200,-
800	92,-	125,-	157,-	190,-	225,-
900	101,-	136,-	174,-	209,-	248,-
1000	109,-	149,-	190,-	231,-	270,-
1100	117,-	162,-	206,-	250,-	295,-
1200	126,-	174,-	222,-	270,-	319,-
1300	135,-	187,-	238,-	290,-	344,-
1400	143,-	200,-	255,-	312,-	366,-
1500	151,-	210,-	270,-	331,-	391,-
1600	176,-	239,-	302,-	365,-	429,-
1700	183,-	252,-	319,-	386,-	455,-
1800	192,-	265,-	334,-	407,-	479,-
Bruto prijs					

XK-L/300

[6]	[7]				
H \ L	500	750	1000	1250	1500
300	59,-	77,-	96,-	114,-	130,-
400	72,-	94,-	116,-	138,-	162,-
500	82,-	109,-	136,-	163,-	190,-
600	92,-	125,-	157,-	188,-	220,-
700	104,-	139,-	177,-	212,-	249,-
800	115,-	156,-	196,-	237,-	280,-
900	126,-	171,-	216,-	263,-	310,-
1000	136,-	187,-	236,-	288,-	338,-
1100	147,-	203,-	257,-	313,-	366,-
1200	157,-	217,-	279,-	337,-	397,-
1300	168,-	233,-	298,-	362,-	426,-
1400	180,-	249,-	318,-	386,-	456,-
1500	190,-	265,-	338,-	411,-	485,-
1600	223,-	301,-	380,-	458,-	537,-
1700	234,-	317,-	400,-	483,-	567,-
1800	244,-	332,-	421,-	508,-	596,-
Bruto prijs					

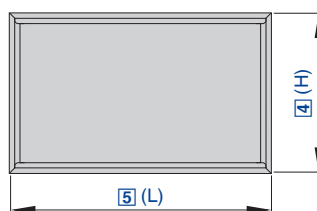

Inzetbaar voor hoge demping in het lage frequentiebereik

RKA 200 – A / 600 × 1500

1	2	3	4	5
---	---	---	---	---

1 Serie
RKA Geluiddempercoulisserie

4 Hoogte H [mm]

2 Coulisdikte [mm]
200

5 Lengte in luchtrichting L [mm]

3 Resonatoruitvoering
Geoptimaliseerd voor frequenties
A 250/125 Hz
C 125/63 Hz

Opmerking

Bij tussenafmetingen geldt de prijs van de eerstvolgende standaard afmeting.

RKA 200-A

[4]	[5]				
	500	750	1000	1250	1500
300	71,-	85,-	96,-	110,-	122,-
400	76,-	95,-	110,-	125,-	143,-
500	87,-	106,-	122,-	144,-	163,-
600	94,-	116,-	137,-	161,-	184,-
700	101,-	125,-	151,-	180,-	206,-
800	109,-	136,-	167,-	200,-	228,-
900	116,-	148,-	180,-	220,-	250,-
1000	128,-	162,-	194,-	242,-	274,-
1100	137,-	174,-	213,-	264,-	300,-
1200	148,-	187,-	231,-	285,-	325,-
1300	157,-	200,-	249,-	300,-	347,-
1400	163,-	210,-	267,-	319,-	365,-
1500	170,-	221,-	287,-	336,-	391,-
1600	189,-	244,-	310,-	363,-	421,-
1700	207,-	267,-	328,-	392,-	450,-
1800	226,-	290,-	351,-	421,-	483,-
	Bruto prijs				

RKA 200-C

[4]	[5]				
	500	750	1000	1250	1500
300	84,-	101,-	121,-	137,-	157,-
400	94,-	116,-	142,-	165,-	187,-
500	106,-	134,-	162,-	190,-	217,-
600	116,-	148,-	183,-	216,-	250,-
700	128,-	167,-	206,-	244,-	285,-
800	137,-	183,-	226,-	273,-	317,-
900	149,-	200,-	247,-	305,-	351,-
1000	165,-	217,-	270,-	336,-	386,-
1100	179,-	235,-	295,-	365,-	423,-
1200	192,-	255,-	319,-	397,-	460,-
1300	206,-	270,-	345,-	423,-	492,-
1400	215,-	288,-	374,-	449,-	525,-
1500	227,-	306,-	397,-	478,-	560,-
1600	249,-	334,-	427,-	513,-	-
1700	270,-	363,-	458,-	549,-	-
1800	294,-	392,-	486,-	587,-	-
	Bruto prijs				

Prijzen in € excl. BTW.

Prijzen in € excl. BTW.



Jalouziekleppen, buitenluchtroosters, geluiddempers

RK - ... - A - / 200 × 600 × 1500

1	2	3	4	5	6	7

1 Serie

RK Geluiddempercoulis

2 Uitvoering

Geen opgaaf: TROX standaardvarianten

3 Resonatoruitvoering

Geoptimaliseerd voor frequenties

A 250/125 Hz

C 125/63 Hz

4 Materiaal

Geen opgaaf: staal verzinkt 1.0917

P1 gepoedercoat in RAL 7001

5 Coulisdikte [mm]

200

6 Hoogte H [mm]

150 – 1800

7 Lengte in luchtrichting L [mm]

150 – 1800

Opmerking

Prijzen op aanvraag

Opmerking

Bij tussenafmetingen geldt de prijs van de eerstvolgende standaard afmeting.

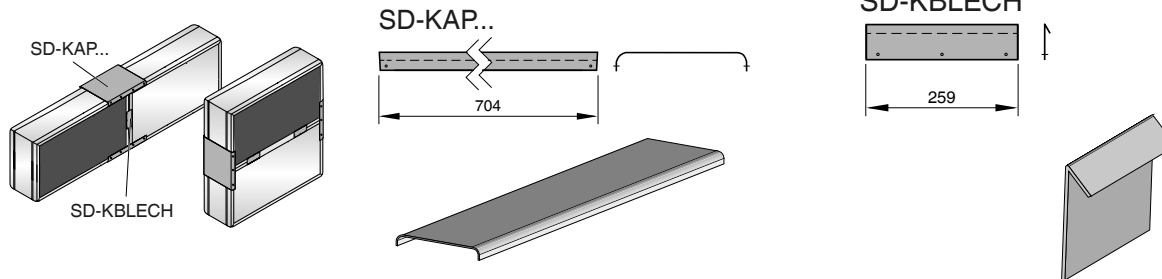

Prijzen in € excl. BTW.

Montage materiaal voor geluiddempercoulissen

H of L ≤ 750 mm: zonder klemplaat

H of L 751 – 1000 mm: 1 klemplaat per zijde

H of L > 1000 mm: 2 Klemplaten per zijde

Artikel		
SD-KBLECH	Klemplaat voor MKA, XKA	12,-
SD-KAP100	U-kap voor MKA100, XKA100	11,-
SD-KAP200	U-kap voor MKA200, XKA200, RKA200	12,-
SD-KAP230	U-kap voor MKA200, XKA200	12,-
SD-KAP300	U-kap voor XKA300	12,-
Technische gegevens		Meerprijs

Prijzen in € excl. BTW.

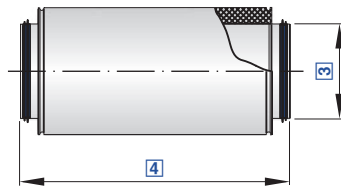

Voor geluiddemping in ronde kanalen, constructie van verzinkt staalplaat

CA – 050 / 315 × 1000 / GZ / VF2

1	2	3	4	5	6
---	---	---	---	---	---

1 Serie

CA Ronde geluidempers

2 Isolatiedikte [mm]

050 50
100 100

3 Nominale grootte [mm]

100, 125, 160, 200, 250, 315, 400, 450, 500, 560, 630, 710, 800

4 Nominale lengte [mm]

500, 1000, 1500

5 Tegenflens

Geen vermelding: zonder
GE aan een zijde (alleen VF1)
GZ aan beide zijden (uitsluitend VF2)

6 Aansluitvariant

Geen vermelding: ronde aansluituiten
VD2 Ronde aansluituiten met lipafdichting aan beide zijden
VF1 Flens aan een zijde
VF2 Flens aan beide zijden

CA

[3]	[4]						[5]		[6]		
	CA050			CA100			CA050 · CA100				
	500	1000	1500	500	1000	1500	GE	GZ	VD2	VF1	VF2
100	121,-	165,-	-	121,-	165,-	-	23,-	46,-	22,-	23,-	46,-
125	129,-	178,-	-	129,-	178,-	-	23,-	46,-	22,-	23,-	46,-
160	147,-	203,-	-	147,-	203,-	-	26,-	52,-	28,-	26,-	52,-
200	158,-	219,-	-	158,-	219,-	-	27,-	54,-	28,-	27,-	54,-
250	170,-	236,-	306,-	170,-	236,-	306,-	32,-	64,-	28,-	32,-	64,-
315	192,-	267,-	345,-	192,-	267,-	345,-	35,-	70,-	30,-	35,-	70,-
400	228,-	315,-	409,-	228,-	315,-	409,-	41,-	82,-	30,-	41,-	82,-
450	-	-	-	-	342,-	443,-	45,-	90,-	32,-	45,-	90,-
500	-	-	-	-	367,-	477,-	49,-	98,-	32,-	49,-	98,-
560	-	-	-	-	-	528,-	55,-	110,-	32,-	55,-	110,-
630	-	-	-	-	-	579,-	62,-	124,-	32,-	62,-	124,-
710	-	-	-	-	-	629,-	68,-	136,-	32,-	68,-	136,-
800	-	-	-	-	-	701,-	76,-	152,-	32,-	76,-	152,-
	Bruto prijs						Meerprijs				

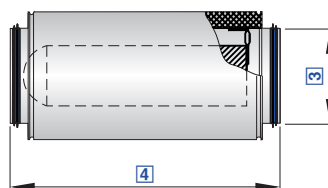

Voor geluiddemping in ronde kanalen, constructie van verzinkt staalplaat

CB – 050 / 315 × 1000 / GZ / VF2

1	2	3	4	5	6
---	---	---	---	---	---

1 Serie

CB Ronde geluiddemper met kern

2 Isolatiedikte [mm]

050 50

100 100

3 Nominale grootte [mm]

250, 315, 400, 450, 500, 560, 630, 710, 800, 900, 1000

4 Lengte [mm]

500, 1000, 1500

5 Tegenflens

Geen vermelding: zonder

GE aan een zijde (alleen VF1)

GZ aan beide zijden (uitsluitend VF2)

6 Aansluitvariant

Geen vermelding: ronde aansluituiten

VD2 Ronde aansluituiten met lipafdichting aan beide zijden (tot nominale grootte 800)

VF1 Flens aan een zijde

VF2 Flens aan beide zijden

CB

[3]	[4]						[5]		[6]		
	CB050			CB100			CB050 · CB100				
	500	1000	1500	500	1000	1500	GE	GZ	VD2	VF1	VF2
250	305,-	400,-	503,-	305,-	400,-	503,-	32,-	64,-	28,-	32,-	64,-
315	341,-	446,-	560,-	341,-	446,-	560,-	35,-	70,-	30,-	35,-	70,-
400	399,-	526,-	662,-	399,-	526,-	662,-	41,-	82,-	30,-	41,-	82,-
450	-	-	-	431,-	568,-	718,-	45,-	90,-	32,-	45,-	90,-
500	-	-	-	462,-	613,-	775,-	49,-	98,-	32,-	49,-	98,-
560	-	-	-	513,-	680,-	858,-	55,-	110,-	32,-	55,-	110,-
630	-	-	-	559,-	739,-	940,-	62,-	124,-	32,-	62,-	124,-
710	-	-	-	607,-	805,-	1024,-	68,-	136,-	32,-	68,-	136,-
800	-	-	-	670,-	897,-	1145,-	76,-	152,-	32,-	76,-	152,-
900	-	-	-	738,-	992,-	1268,-	83,-	166,-	-	83,-	166,-
1000	-	-	-	808,-	1088,-	1394,-	92,-	184,-	-	92,-	184,-
	Bruto prijs						Meerprijs				

Prijzen in € excl. BTW.

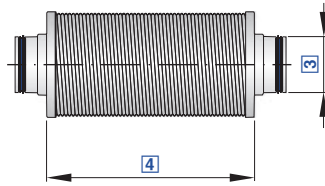

Voor geluiddemping in ronde kanalen, constructie van aluminium

CF – 025 / 160 × 1000 / VD2

1	2	3	4	5

1 Serie

CF flexibele ronde geluiddemper

2 Isolatiedikte [mm]

025 25

050 50

3 Nominale grootte [mm]

80, 100, 125, 160, 200, 250, 315, 400

4 Nominale lengte [mm]

500, 1000, 1500, 2000

5 Aansluitvariant

Geen vermelding: ronde aansluituiten

VD2 Ronde aansluituiten met lipafdichting aan beide zijden

AS2 Opsteekverbindingen aan beide zijden

BK2 Kraag aan beide zijden

CF

	[4]				[4]				[5]		
	CF025				CF050				CF025 · CF050		
[3]	500	1000	1500	2000	500	1000	1500	2000	VD2	AS2	BK2
80	65,-	79,-	94,-	106,-	66,-	85,-	104,-	122,-	34,-	14,-	14,-
100	75,-	86,-	106,-	122,-	77,-	98,-	117,-	137,-	34,-	14,-	14,-
125	81,-	99,-	117,-	136,-	83,-	106,-	130,-	152,-	34,-	16,-	16,-
160	98,-	119,-	140,-	163,-	99,-	128,-	153,-	180,-	44,-	17,-	17,-
200	112,-	138,-	166,-	191,-	117,-	151,-	180,-	212,-	44,-	17,-	17,-
250	130,-	161,-	194,-	231,-	136,-	176,-	214,-	255,-	46,-	17,-	17,-
315	144,-	187,-	229,-	264,-	151,-	195,-	244,-	291,-	46,-	22,-	22,-
400	167,-	229,-	280,-	334,-	176,-	238,-	299,-	359,-	46,-	22,-	22,-
	Bruto prijs								Meerprijs		

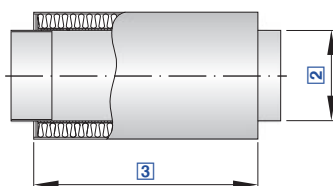

Voor geluiddemping in ronde kanalen van kunststof voor verontreinigde lucht.

CAK / 160 × 1000 / GZ / VF2

1	2	3	4	5

1 Serie
CAK Ronde geluiddempers

2 Nominale grootte [mm]
125, 160, 200, 250, 315, 400

3 Lengte [mm]
500, 1000, 1500

4 Tegenflens
Geen vermelding: zonder
GZ aan beide zijden (uitsluitend VF2)

5 Aansluitvariant
Geen vermelding: ronde aansluituiten
VF2 Flens aan beide zijden

Prijzen in € excl. BTW.

CAK

[2]	[3]			[4]	[5]
	500	1000	1500	GZ	VF2
125	526,-	615,-	668,-	70,-	70,-
160	579,-	688,-	760,-	76,-	76,-
200	645,-	787,-	872,-	93,-	93,-
250	765,-	961,-	1067,-	123,-	123,-
315	835,-	1019,-	1198,-	139,-	139,-
400	933,-	1160,-	1381,-	163,-	163,-
	Bruto prijs			Meerprijs	

Prijzen in € excl. BTW.

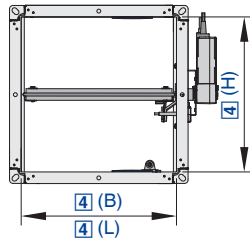

Voor diverse toepassingen

Bestelsleutel FK2-EU

FK2-EU – 1 – 7 / NL / 600 × 400 × 500 / ES / A0 / Z43

1	2	3	4	5	6	7

1 Serie

FK2-EU Brandklep

2 Uitvoering

Geen vermelding; standaard uitvoering

1 gepoedercoat huis RAL 7001

2 roestvaststalen behuizing

7 geïmpregneerd klepblad

1 – 7 gepoedercoat huis RAL 7001 en gecoat klepblad

2 – 7 roestvaststalen behuizing en geïmpregneerd klepblad

W² met smeltlood 95 °C (voor luchtverwarming)

B³ met gecoat smeltlood 72 °C

WB³ met gecoat smeltlood 95 °C (voor luchtverwarming)

3 Bestemmingsland

DE Duitsland

AT Oostenrijk

CH Zwitserland

NL Nederland

4 Nominale grootte [mm]

B × H × L

5 Toebehoren 1

Geen vermelding; zonder

ES¹

GM^{1,2}

WA¹

WE¹

GL100^{1,2}

GL125^{1,2}

GL150^{1,2}

GL175^{1,2}

6 Toebehoren 2

Geen vermelding; zonder

0A – FR

7 Aanbouwdelen

Z00 – ZA14

¹ Alleen voor FK2-EU met L = 500 mm

² Niet te combineren met Z...RM en ZA12

³ Alleen bij aanbouwdeel Z00 – Z03 en Z00EX – Z03EX



Bestelsleutel FK2-EU als overstroomklep

FK2-EU - 1 - 7 / NL / 600 × 400 × 500 / ES / AA / Z43RM

1	2	3	4	5	6	7	

1 SerieFK2-EU Overstroomklep¹**4 Nominale grootte [mm]**

B × H × L

2 Uitvoering

Geen vermelding: standaard uitvoering

1 gepoedercoat huis RAL 7001**2** roestvaststalen behuizing**7** geïmpregneerd klepblad**1 - 7** gepoedercoat huis RAL 7001 en gecoat klepblad**2 - 7** roestvaststalen behuizing en geïmpregneerd klepblad**5 Toebehoren 1**

Geen opgaaf: Zonder

ES**6 Toebehoren 2****AA** aan beide zijden afdekrooster**7 Aanbouwdelen****Z43RM, Z45RM, ZA12****3 Bestemmingsland**

Op aanvraag



Bestelsleutel FK2-EU als overstroomklep

FK2-EU – 1 – 7 / NL / 200 × 200 × 500 / ES / AA / Z03

1	2	3	4	5	6	7

1 Serie

FK2-EU Brandklep

2 Uitvoering

Geen vermelding: standaard uitvoering

1 gepoedercoat huis RAL 7001

2 Roestvaststalen behuizing

7 gecoat klepblad

1 – 7 gepoedergecoate behuizing RAL 7001 en gecoat klepblad

2 – 7 Roestvaststalen behuizing en gecoat klepblad

3 Bestemmingsland

Op aanvraag

4 Nominale grootte [mm]

B × H × L

5 Toebehoren 1

Geen vermelding: zonder

ES

6 Toebehoren 2

AA aan beide zijden afdekrooster

7 Aanbouwdelen

Z00 – ZB01

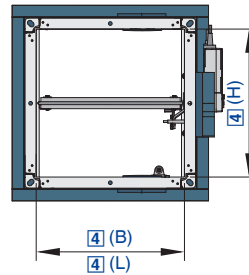

Prijzen in € excl. BTW.

Bestelsleutel FK2-EU met thermische isolatie als ODA-uitvoering ter voorkoming van condensvorming

FK2-EU – 1-7-ODA / NL / 600 × 400 × 500 / ... / ... / Z43



1 Serie
FK2-EU Brandklep

5 Toebehoren 1
Geen vermelding: zonder²

2 Uitvoering
1-7-ODA¹ gepoedercoate behuizing RAL 7001, geïmpregneerd klepblad en geïsoleerd klephuis (32 mm Armaflex Ultima)

6 Toebehoren 2
Geen vermelding: zonder³

3 Bestemmingsland
DE Duitsland
NL Nederland
Andere bestemmingslanden op aanvraag

7 Aanbouwdelen
Z43, Z45, Z60, Z61, ZA07, ZL09, ZL10, ZL11, ZB01, ZA14

¹ ODA alleen met 72 °C activeringstemperatuur
² ODA kan niet met toebehoren 1 gecombineerd worden
³ Toebehoren 2 kan niet fabrieksmatig gemonteerd worden, indien benodigd apart bestellen

4 Nominale grootte [mm]
B × H × L

FK2-EU																				
[4]																				
H / B	200	250	300	350	400	450	500	550	600	650	700	750	800	900	1000	1100	1200	1300	1400	1500
100	206,-	206,-	206,-	210,-	218,-	226,-	230,-	240,-	244,-	251,-	259,-	267,-	272,-	-	-	-	-	-	-	-
125	209,-	209,-	209,-	214,-	221,-	229,-	234,-	244,-	247,-	255,-	262,-	270,-	275,-	-	-	-	-	-	-	-
150	213,-	213,-	213,-	217,-	224,-	233,-	237,-	247,-	251,-	258,-	266,-	273,-	278,-	-	-	-	-	-	-	-
160	215,-	215,-	215,-	219,-	226,-	234,-	239,-	248,-	252,-	260,-	267,-	275,-	279,-	-	-	-	-	-	-	-
200	216,-	216,-	216,-	220,-	227,-	235,-	240,-	249,-	253,-	261,-	268,-	275,-	280,-	294,-	308,-	322,-	334,-	348,-	364,-	375,-
250	219,-	219,-	219,-	223,-	229,-	237,-	245,-	252,-	259,-	265,-	273,-	279,-	286,-	300,-	315,-	329,-	341,-	355,-	370,-	384,-
300	220,-	220,-	220,-	225,-	234,-	239,-	248,-	256,-	262,-	268,-	277,-	284,-	289,-	304,-	317,-	333,-	346,-	360,-	375,-	389,-
350	225,-	225,-	225,-	231,-	239,-	248,-	253,-	263,-	269,-	277,-	286,-	293,-	300,-	316,-	332,-	346,-	360,-	375,-	390,-	407,-
400	229,-	229,-	229,-	238,-	245,-	252,-	262,-	271,-	277,-	286,-	296,-	304,-	309,-	324,-	341,-	360,-	375,-	389,-	406,-	423,-
450	236,-	236,-	236,-	244,-	251,-	261,-	268,-	280,-	286,-	294,-	306,-	314,-	321,-	337,-	355,-	371,-	388,-	406,-	425,-	442,-
500	242,-	242,-	242,-	250,-	256,-	267,-	278,-	289,-	294,-	305,-	316,-	322,-	332,-	349,-	369,-	386,-	405,-	422,-	442,-	459,-
550	-	-	250,-	258,-	267,-	278,-	288,-	300,-	306,-	317,-	328,-	336,-	347,-	365,-	386,-	405,-	425,-	442,-	466,-	485,-
600	-	-	253,-	263,-	273,-	285,-	293,-	306,-	314,-	322,-	335,-	345,-	354,-	375,-	396,-	414,-	431,-	451,-	478,-	498,-
650	-	-	259,-	271,-	279,-	289,-	300,-	315,-	322,-	333,-	346,-	355,-	365,-	386,-	407,-	429,-	445,-	463,-	496,-	517,-
700	-	-	267,-	278,-	288,-	298,-	309,-	324,-	334,-	345,-	360,-	370,-	384,-	402,-	425,-	447,-	468,-	490,-	517,-	540,-
750	-	-	273,-	284,-	293,-	305,-	317,-	332,-	340,-	352,-	365,-	377,-	390,-	412,-	436,-	457,-	481,-	504,-	531,-	556,-
800	-	-	278,-	288,-	299,-	311,-	323,-	339,-	349,-	360,-	375,-	386,-	399,-	423,-	450,-	472,-	497,-	521,-	549,-	574,-
Bruto prijs																				



FK2-EU-1

[4]																				
H/B	200	250	300	350	400	450	500	550	600	650	700	750	800	900	1000	1100	1200	1300	1400	1500
100	299,-	299,-	299,-	305,-	317,-	328,-	334,-	348,-	354,-	364,-	376,-	388,-	395,-	-	-	-	-	-	-	-
125	304,-	304,-	304,-	311,-	321,-	333,-	340,-	354,-	359,-	370,-	380,-	392,-	399,-	-	-	-	-	-	-	-
150	309,-	309,-	309,-	315,-	325,-	338,-	344,-	359,-	364,-	375,-	386,-	396,-	404,-	-	-	-	-	-	-	-
160	312,-	312,-	312,-	318,-	328,-	340,-	347,-	360,-	366,-	377,-	388,-	399,-	405,-	-	-	-	-	-	-	-
200	314,-	314,-	314,-	319,-	330,-	341,-	348,-	362,-	367,-	379,-	389,-	399,-	406,-	427,-	447,-	467,-	485,-	505,-	528,-	544,-
250	318,-	318,-	318,-	324,-	333,-	344,-	356,-	366,-	376,-	385,-	396,-	405,-	415,-	435,-	457,-	478,-	495,-	515,-	537,-	557,-
300	319,-	319,-	319,-	327,-	340,-	347,-	360,-	372,-	380,-	389,-	402,-	412,-	420,-	441,-	460,-	483,-	502,-	522,-	544,-	565,-
350	327,-	327,-	327,-	335,-	347,-	360,-	367,-	382,-	391,-	402,-	415,-	425,-	435,-	459,-	482,-	502,-	522,-	544,-	566,-	591,-
400	333,-	333,-	333,-	346,-	356,-	366,-	380,-	393,-	402,-	415,-	430,-	441,-	449,-	470,-	495,-	522,-	544,-	565,-	589,-	614,-
450	343,-	343,-	343,-	354,-	364,-	379,-	389,-	406,-	415,-	427,-	444,-	456,-	466,-	489,-	515,-	538,-	563,-	589,-	617,-	641,-
500	351,-	351,-	351,-	363,-	372,-	388,-	404,-	420,-	427,-	443,-	459,-	467,-	482,-	507,-	536,-	560,-	588,-	612,-	641,-	666,-
550	-	-	363,-	375,-	388,-	404,-	418,-	435,-	444,-	460,-	476,-	488,-	504,-	530,-	560,-	588,-	617,-	641,-	676,-	704,-
600	-	-	367,-	382,-	396,-	414,-	425,-	444,-	456,-	467,-	486,-	501,-	514,-	544,-	575,-	601,-	625,-	654,-	694,-	723,-
650	-	-	376,-	393,-	405,-	420,-	435,-	457,-	467,-	483,-	502,-	515,-	530,-	560,-	591,-	623,-	646,-	672,-	720,-	750,-
700	-	-	388,-	404,-	418,-	433,-	449,-	470,-	485,-	501,-	522,-	537,-	557,-	583,-	617,-	649,-	679,-	711,-	750,-	783,-
750	-	-	396,-	412,-	425,-	443,-	460,-	482,-	493,-	511,-	530,-	547,-	566,-	598,-	633,-	663,-	698,-	731,-	770,-	807,-
800	-	-	404,-	418,-	434,-	451,-	469,-	492,-	507,-	522,-	544,-	560,-	579,-	614,-	653,-	685,-	721,-	756,-	797,-	833,-
Bruto prijs																				

FK2-EU-2

[4]																				
H/B	200	250	300	350	400	450	500	550	600	650	700	750	800	900	1000	1100	1200	1300	1400	1500
100	1046,-	1059,-	1076,-	1089,-	1107,-	1134,-	1154,-	1183,-	1198,-	1214,-	1240,-	1255,-	1273,-	-	-	-	-	-	-	-
125	1073,-	1094,-	1112,-	1125,-	1143,-	1167,-	1188,-	1211,-	1227,-	1249,-	1276,-	1296,-	1314,-	-	-	-	-	-	-	-
150	1105,-	1124,-	1142,-	1162,-	1180,-	1204,-	1225,-	1252,-	1268,-	1287,-	1315,-	1336,-	1354,-	-	-	-	-	-	-	-
160	1114,-	1137,-	1155,-	1172,-	1190,-	1216,-	1237,-	1263,-	1278,-	1304,-	1333,-	1351,-	1369,-	-	-	-	-	-	-	-
200	1156,-	1180,-	1199,-	1222,-	1241,-	1265,-	1288,-	1316,-	1333,-	1355,-	1385,-	1400,-	1420,-	1465,-	1512,-	1557,-	1600,-	1643,-	1694,-	1732,-
250	1176,-	1199,-	1218,-	1245,-	1264,-	1286,-	1312,-	1342,-	1357,-	1380,-	1409,-	1426,-	1449,-	1494,-	1542,-	1587,-	1635,-	1680,-	1733,-	1771,-
300	1192,-	1214,-	1236,-	1260,-	1282,-	1305,-	1330,-	1362,-	1377,-	1401,-	1432,-	1449,-	1473,-	1520,-	1571,-	1618,-	1665,-	1714,-	1768,-	1808,-
350	1208,-	1233,-	1254,-	1282,-	1302,-	1329,-	1354,-	1385,-	1406,-	1429,-	1459,-	1478,-	1502,-	1548,-	1603,-	1653,-	1702,-	1752,-	1810,-	1850,-
400	1224,-	1247,-	1271,-	1300,-	1322,-	1347,-	1374,-	1407,-	1423,-	1449,-	1480,-	1498,-	1522,-	1576,-	1628,-	1680,-	1732,-	1783,-	1842,-	1882,-
450	1241,-	1265,-	1290,-	1319,-	1342,-	1368,-	1394,-	1428,-	1448,-	1474,-	1507,-	1527,-	1548,-	1604,-	1657,-	1710,-	1764,-	1815,-	1876,-	1919,-
500	1262,-	1284,-	1310,-	1342,-	1368,-	1393,-	1420,-	1456,-	1474,-	1502,-	1533,-	1555,-	1578,-	1636,-	1691,-	1744,-	1798,-	1853,-	1916,-	1959,-
550	-	-	1344,-	1366,-	1393,-	1418,-	1448,-	1482,-	1503,-	1530,-	1567,-	1588,-	1614,-	1669,-	1727,-	1785,-	1839,-	1896,-	1959,-	2004,-
600	-	-	1358,-	1380,-	1407,-	1434,-	1462,-	1502,-	1520,-	1547,-	1585,-	1606,-	1631,-	1689,-	1750,-	1808,-	1866,-	1920,-	1985,-	2033,-
650	-	-	1379,-	1399,-	1428,-	1456,-	1484,-	1524,-	1545,-	1574,-	1609,-	1630,-	1658,-	1717,-	1782,-	1838,-	1898,-	1958,-	2022,-	2070,-
700	-	-	1405,-	1423,-	1453,-	1480,-	1514,-	1554,-	1574,-	1603,-	1639,-	1662,-	1690,-	1749,-	1815,-	1876,-	1936,-	1995,-	2065,-	2115,-
750	-	-	1418,-	1440,-	1468,-	1497,-	1530,-	1571,-	1593,-	1621,-	1658,-	1682,-	1711,-	1771,-	1838,-	1898,-	1960,-	2023,-	2094,-	2144,-
800	-	-	1436,-	1459,-	1489,-	1517,-	1553,-	1593,-	1614,-	1644,-	1680,-	1706,-	1738,-	1798,-	1867,-	1929,-	1993,-	2055,-	2128,-	2180,-
Bruto prijs																				

FK2-EU-7

[4]																				
H/B	200	250	300	350	400	450	500	550	600	650	700	750	800	900	1000	1100	1200	1300	1400	1500
100	248,-	248,-	248,-	252,-	262,-	272,-	276,-	288,-	293,-	302,-	311,-	321,-	327,-	-	-	-	-	-	-	-
125	251,-	251,-	251,-	257,-	266,-	275,-	281,-	293,-	297,-	306,-	315,-	324,-	330,-	-	-	-	-	-	-	-
150	256,-	256,-	256,-	261,-	269,-	280,-	285,-	297,-	302,-	310,-	320,-	328,-	334,-	-	-	-	-	-	-	-
160	258,-	258,-	258,-	263,-	272,-	281,-	287,-	298,-	303,-	312,-	321,-	330,-	335,-	-	-	-	-	-	-	-
200	260,-	260,-	260,-	264,-	273,-	282,-	288,-	299,-	304,-	314,-	322,-	330,-	336,-	353,-	370,-	387,-	401,-	418,-	437,-	450,-
250	263,-	263,-	263,-	268,-	275,-	285,-	294,-	303,-	311,-	318,-	328,-	335,-	344,-	360,-	378,-	395,-	410,-	426,-	444,-	461,-
300	264,-	264,-	264,-	270,-	281,-	287,-	298,-	308,-	315,-	322,-	333,-	341,-	347,-	365,-	381,-	400,-	416,-	432,-	450,-	467,-
350	270,-	270,-	270,-	278,-	287,-	298,-	304,-	316,-	323,-	333,-	344,-	352,-	360,-	380,-	399,-	416,-	432,-	450,-	468,-	489,-
400	275,-	275,-	275,-	286,-	294,-	303,-	315,-	326,-	333,-	344,-	356,-	365,-	371,-	389,-	410,-	432,-	450,-	467,-	488,-	508,-
Bruto prijs																				



[4]																				
H / B	200	250	300	350	400	450	500	550	600	650	700	750	800	900	1000	1100	1200	1300	1400	1500
450	284,-	284,-	284,-	293,-	302,-	314,-	322,-	336,-	344,-	353,-	368,-	377,-	386,-	405,-	426,-	446,-	466,-	488,-	510,-	531,-
500	291,-	291,-	291,-	300,-	308,-	321,-	334,-	347,-	353,-	366,-	380,-	387,-	399,-	419,-	443,-	464,-	486,-	507,-	531,-	551,-
550	-	-	300,-	310,-	321,-	334,-	346,-	360,-	368,-	381,-	394,-	404,-	417,-	438,-	464,-	486,-	510,-	531,-	560,-	582,-
600	-	-	304,-	316,-	328,-	342,-	352,-	368,-	377,-	387,-	402,-	414,-	425,-	450,-	476,-	497,-	518,-	542,-	574,-	598,-
650	-	-	311,-	326,-	335,-	347,-	360,-	378,-	387,-	400,-	416,-	426,-	438,-	464,-	489,-	515,-	534,-	556,-	596,-	621,-
700	-	-	321,-	334,-	346,-	358,-	371,-	389,-	401,-	414,-	432,-	444,-	461,-	483,-	510,-	537,-	562,-	588,-	621,-	648,-
750	-	-	328,-	341,-	352,-	366,-	381,-	399,-	408,-	423,-	438,-	453,-	468,-	495,-	524,-	549,-	578,-	605,-	638,-	668,-
800	-	-	334,-	346,-	359,-	374,-	388,-	407,-	419,-	432,-	450,-	464,-	479,-	508,-	540,-	567,-	597,-	626,-	659,-	689,-
Bruto prijs																				

FK2-EU-1-7

[4]																				
H / B	200	250	300	350	400	450	500	550	600	650	700	750	800	900	1000	1100	1200	1300	1400	1500
100	360,-	360,-	360,-	366,-	381,-	395,-	401,-	418,-	426,-	438,-	452,-	467,-	475,-	-	-	-	-	-	-	-
125	365,-	365,-	365,-	374,-	387,-	400,-	409,-	426,-	432,-	444,-	457,-	471,-	479,-	-	-	-	-	-	-	-
150	372,-	372,-	372,-	379,-	391,-	407,-	414,-	432,-	438,-	451,-	465,-	476,-	486,-	-	-	-	-	-	-	-
160	375,-	375,-	375,-	382,-	395,-	409,-	417,-	433,-	440,-	453,-	467,-	479,-	487,-	-	-	-	-	-	-	-
200	378,-	378,-	378,-	383,-	397,-	410,-	418,-	435,-	441,-	456,-	468,-	479,-	488,-	513,-	537,-	562,-	583,-	607,-	634,-	653,-
250	382,-	382,-	382,-	390,-	400,-	414,-	428,-	440,-	452,-	462,-	476,-	487,-	500,-	522,-	549,-	574,-	596,-	618,-	645,-	669,-
300	383,-	383,-	383,-	393,-	409,-	417,-	433,-	448,-	457,-	468,-	484,-	495,-	505,-	530,-	553,-	581,-	604,-	627,-	653,-	679,-
350	393,-	393,-	393,-	404,-	417,-	433,-	441,-	459,-	470,-	484,-	500,-	511,-	522,-	552,-	580,-	604,-	627,-	653,-	680,-	710,-
400	400,-	400,-	400,-	416,-	428,-	440,-	457,-	473,-	484,-	500,-	517,-	530,-	539,-	565,-	596,-	627,-	653,-	679,-	708,-	738,-
450	413,-	413,-	413,-	426,-	438,-	456,-	468,-	488,-	500,-	513,-	534,-	548,-	561,-	588,-	618,-	647,-	677,-	708,-	741,-	771,-
500	423,-	423,-	423,-	436,-	448,-	467,-	486,-	505,-	513,-	532,-	552,-	562,-	580,-	609,-	644,-	674,-	706,-	736,-	771,-	800,-
550	-	-	436,-	451,-	467,-	486,-	503,-	522,-	534,-	553,-	572,-	587,-	606,-	636,-	674,-	706,-	741,-	771,-	813,-	845,-
600	-	-	441,-	459,-	476,-	497,-	511,-	534,-	548,-	562,-	584,-	602,-	617,-	653,-	691,-	722,-	752,-	786,-	834,-	868,-
650	-	-	452,-	473,-	487,-	505,-	522,-	549,-	562,-	581,-	604,-	618,-	636,-	674,-	710,-	748,-	776,-	807,-	865,-	901,-
700	-	-	467,-	486,-	503,-	520,-	539,-	565,-	583,-	602,-	627,-	645,-	669,-	701,-	741,-	780,-	816,-	854,-	901,-	940,-
750	-	-	476,-	495,-	511,-	532,-	553,-	580,-	592,-	614,-	636,-	658,-	680,-	719,-	761,-	797,-	839,-	878,-	926,-	970,-
800	-	-	486,-	503,-	521,-	543,-	564,-	591,-	609,-	627,-	653,-	674,-	695,-	738,-	784,-	823,-	866,-	909,-	957,-	1000,-
Bruto prijs																				

FK2-EU-2-7

[4]																				
H / B	200	250	300	350	400	450	500	550	600	650	700	750	800	900	1000	1100	1200	1300	1400	1500
100	1103,-	1115,-	1132,-	1147,-	1165,-	1195,-	1214,-	1246,-	1264,-	1279,-	1307,-	1325,-	1344,-	-	-	-	-	-	-	-
125	1130,-	1152,-	1169,-	1185,-	1204,-	1229,-	1250,-	1277,-	1295,-	1317,-	1346,-	1367,-	1386,-	-	-	-	-	-	-	-
150	1165,-	1184,-	1201,-	1223,-	1243,-	1269,-	1290,-	1320,-	1338,-	1357,-	1386,-	1409,-	1429,-	-	-	-	-	-	-	-
160	1176,-	1197,-	1215,-	1233,-	1254,-	1282,-	1303,-	1330,-	1349,-	1374,-	1405,-	1426,-	1446,-	-	-	-	-	-	-	-
200	1219,-	1243,-	1262,-	1286,-	1306,-	1333,-	1356,-	1386,-	1406,-	1428,-	1459,-	1478,-	1499,-	1554,-	1603,-	1650,-	1698,-	1746,-	1804,-	1843,-
250	1239,-	1260,-	1280,-	1308,-	1327,-	1353,-	1381,-	1412,-	1428,-	1453,-	1484,-	1504,-	1527,-	1580,-	1630,-	1684,-	1733,-	1783,-	1840,-	1882,-
300	1253,-	1276,-	1297,-	1325,-	1347,-	1371,-	1397,-	1432,-	1449,-	1477,-	1508,-	1528,-	1553,-	1606,-	1662,-	1714,-	1766,-	1816,-	1876,-	1919,-
350	1272,-	1296,-	1319,-	1347,-	1370,-	1396,-	1426,-	1459,-	1478,-	1505,-	1538,-	1558,-	1582,-	1639,-	1696,-	1751,-	1807,-	1858,-	1920,-	1964,-
400	1289,-	1313,-	1337,-	1368,-	1393,-	1418,-	1448,-	1482,-	1502,-	1529,-	1562,-	1582,-	1607,-	1669,-	1726,-	1783,-	1838,-	1892,-	1956,-	2003,-
450	1310,-	1333,-	1357,-	1388,-	1413,-	1442,-	1473,-	1507,-	1528,-	1555,-	1590,-	1614,-	1637,-	1702,-	1757,-	1815,-	1872,-	1931,-	1997,-	2046,-
500	1332,-	1353,-	1380,-	1413,-	1440,-	1468,-	1499,-	1538,-	1557,-	1586,-	1623,-	1644,-	1672,-	1733,-	1795,-	1853,-	1913,-	1973,-	2043,-	2090,-
550	-	-	1416,-	1440,-	1469,-	1496,-	1529,-	1570,-	1589,-	1620,-	1659,-	1682,-	1710,-	1773,-	1837,-	1898,-	1960,-	2020,-	2091,-	2144,-
600	-	-	1433,-	1456,-	1487,-	1516,-	1546,-	1588,-	1608,-	1640,-	1679,-	1702,-	1730,-	1794,-	1860,-	1923,-	1989,-	2051,-	2120,-	2175,-
650	-	-	1456,-	1479,-	1508,-	1542,-	1573,-	1614,-	1636,-	1668,-	1707,-	1730,-	1760,-	1826,-	1896,-	1959,-	2027,-	2091,-	2164,-	2216,-
700	-	-	1482,-	1505,-	1538,-	1567,-	1603,-	1646,-	1669,-	1702,-	1740,-	1766,-	1797,-	1863,-	1935,-	2003,-	2069,-	2137,-	2213,-	2270,-
750	-	-	1498,-	1522,-	1555,-	1586,-	1621,-	1665,-	1690,-	1723,-	1762,-	1789,-	1822,-	1887,-	1962,-	2029,-	2098,-	2166,-	2245,-	2301,-
800	-	-	1517,-	1545,-	1576,-	1607,-	1644,-	1690,-	1715,-	1749,-	1790,-	1817,-	1852,-	1919,-	1994,-	2064,-	2135,-	2205,-	2285,-	2343,-
Bruto prijs																				



FK2-EU-1-7-ODA

[4]																				
H / B	200	250	300	350	400	450	500	550	600	650	700	750	800	900	1000	1100	1200	1300	1400	1500
100	655,-	655,-	655,-	661,-	676,-	849,-	855,-	872,-	880,-	892,-	906,-	921,-	929,-	-	-	-	-	-	-	-
125	660,-	660,-	660,-	669,-	682,-	854,-	863,-	880,-	886,-	898,-	911,-	925,-	933,-	-	-	-	-	-	-	-
150	667,-	667,-	667,-	674,-	686,-	861,-	868,-	886,-	892,-	905,-	919,-	930,-	940,-	-	-	-	-	-	-	-
160	670,-	670,-	670,-	677,-	690,-	863,-	871,-	887,-	894,-	907,-	921,-	933,-	941,-	-	-	-	-	-	-	-
200	673,-	673,-	673,-	678,-	692,-	864,-	872,-	889,-	895,-	910,-	922,-	933,-	942,-	967,-	991,-	1016,-	1106,-	1130,-	1157,-	1176,-
250	677,-	677,-	677,-	685,-	695,-	868,-	882,-	894,-	906,-	916,-	930,-	941,-	954,-	976,-	1003,-	1028,-	1119,-	1141,-	1168,-	1192,-
300	678,-	678,-	678,-	688,-	704,-	871,-	887,-	902,-	911,-	922,-	938,-	949,-	959,-	984,-	1007,-	1035,-	1127,-	1150,-	1176,-	1202,-
350	847,-	847,-	847,-	858,-	871,-	887,-	895,-	913,-	924,-	938,-	954,-	965,-	976,-	1006,-	1034,-	1058,-	1150,-	1176,-	1203,-	1233,-
400	854,-	854,-	854,-	870,-	882,-	894,-	911,-	927,-	938,-	954,-	971,-	984,-	993,-	1019,-	1050,-	1081,-	1176,-	1202,-	1231,-	1261,-
450	867,-	867,-	867,-	880,-	892,-	910,-	922,-	942,-	954,-	967,-	988,-	1002,-	1015,-	1042,-	1072,-	1101,-	1200,-	1231,-	1264,-	1294,-
500	877,-	877,-	877,-	890,-	902,-	921,-	940,-	959,-	967,-	986,-	1006,-	1016,-	1034,-	1063,-	1098,-	1128,-	1229,-	1259,-	1294,-	1323,-
550	-	-	890,-	905,-	921,-	940,-	957,-	976,-	988,-	1007,-	1026,-	1041,-	1060,-	1090,-	1128,-	1160,-	1264,-	1294,-	1336,-	1368,-
600	-	-	895,-	913,-	930,-	951,-	965,-	988,-	1002,-	1016,-	1038,-	1056,-	1071,-	1107,-	1145,-	1176,-	1275,-	1309,-	1357,-	1391,-
650	-	-	975,-	996,-	1010,-	1028,-	1045,-	1072,-	1085,-	1104,-	1127,-	1141,-	1159,-	1197,-	1233,-	1271,-	1299,-	1330,-	1388,-	1424,-
700	-	-	990,-	1009,-	1026,-	1043,-	1062,-	1088,-	1106,-	1125,-	1150,-	1168,-	1192,-	1224,-	1264,-	1303,-	1339,-	1377,-	1424,-	1463,-
750	-	-	999,-	1018,-	1034,-	1055,-	1076,-	1103,-	1115,-	1137,-	1159,-	1181,-	1203,-	1242,-	1284,-	1320,-	1362,-	1401,-	1449,-	1493,-
800	-	-	1009,-	1026,-	1044,-	1066,-	1087,-	1114,-	1132,-	1150,-	1176,-	1197,-	1218,-	1261,-	1307,-	1346,-	1389,-	1432,-	1480,-	1523,-
Bruto prijs																				

Overzicht toebehoren 1

[5]	Betekenis	Alleen in combinatie met huislengte L in mm
GM	Inbouwset voor natte inbouw in massieve wanden met glijdende plafondaansluiting	500
ES	Inbouwset voor droge inbouw – in systeemwanden, brandwanden en veiligheidswanden met metalen staanders of stalen onderconstructie – in houten staander- en houtvakwerkwallen, evenals volledig houten en multiplexwanden – in schachtwanden met metalen staanders of stalen onderconstructie evenals schachtwanden zonder metalen staanders – in massief houten- en houten balken plafonds	500
WA	Inbouwset voor droge inbouw direct op massieve wanden en plafonds	500
WE	Inbouwset voor droge inbouw, op afstand van massieve wanden en plafonds evenals van systeemwanden (wanddoorvoer)	500
GL100	Inbouwset voor droge inbouw in aan beide zijden beklede systeemwanden met metalen staanders met glijdende plafondaansluiting. Voor wanddikte 100 mm bij toepassing van 50 mm profielen.	500
GL125	Inbouwset voor droge inbouw in aan beide zijden beklede systeemwanden met metalen staanders met glijdende plafondaansluiting. Voor wanddikte 125 mm bij toepassing van 75 mm profielen.	500
GL150	Inbouwset voor droge inbouw in aan beide zijden beklede systeemwanden met metalen staanders met glijdende plafondaansluiting. Voor wanddikte 150 mm bij toepassing van 100 mm profielen.	500
GL175	Inbouwset voor droge inbouw in aan beide zijden beklede systeemwanden met metalen staanders met glijdende plafondaansluiting. Voor wanddikte 175 mm bij toepassing van 125 mm profielen.	500
Technische gegevens		

Toebehoren 1: WA en WE kunnen niet worden gecombineerd met toebehoren 2 (ASG, ELST, ASST, AR) aan inbouwzijde

Toebehoren 1: GM en GL... niet combineerbaar met aanbouwdeel: Z43RM, Z45RM, ZA12

Toebehoren 1: GM voor FK2-EU

[4]																				
H / B	200	250	300	350	400	450	500	550	600	650	700	750	800	900	1000	1100	1200	1300	1400	1500
100 – 800	71,-	75,-	78,-	81,-	84,-	87,-	91,-	93,-	97,-	100,-	103,-	109,-	115,-	123,-	128,-	134,-	142,-	147,-	157,-	167,-
Meerprijs																				

Toebehoren 1: ES voor FK2-EU

[4]																				
H / B	200	250	300	350	400	450	500	550	600	650	700	750	800	900	1000	1100	1200	1300	1400	1500
100	165,-	170,-	175,-	182,-	188,-	195,-	202,-	208,-	214,-	221,-	227,-	234,-	240,-	-	-	-	-	-	-	-
125	167,-	173,-	178,-	185,-	191,-	197,-	204,-	210,-	217,-	224,-	230,-	237,-	243,-	-	-	-	-	-	-	-
150	170,-	175,-	181,-	188,-	194,-	201,-	207,-	213,-	220,-	226,-	233,-	239,-	246,-	-	-	-	-	-	-	-
160	171,-	177,-	183,-	189,-	196,-	202,-	208,-	215,-	221,-	228,-	234,-	240,-	247,-	-	-	-	-	-	-	-
200	176,-	181,-	186,-	193,-	199,-	206,-	213,-	219,-	226,-	232,-	239,-	246,-	252,-	267,-	281,-	295,-	310,-	325,-	339,-	354,-
250	179,-	186,-	193,-	199,-	206,-	213,-	219,-	226,-	233,-	239,-	246,-	253,-	259,-	274,-	288,-	303,-	317,-	332,-	346,-	360,-
Meerprijs																				



[4]																				
H / B	200	250	300	350	400	450	500	550	600	650	700	750	800	900	1000	1100	1200	1300	1400	1500
300	183,-	191,-	199,-	206,-	213,-	219,-	226,-	233,-	239,-	246,-	253,-	259,-	266,-	280,-	295,-	310,-	324,-	339,-	353,-	367,-
350	186,-	196,-	205,-	212,-	219,-	226,-	233,-	239,-	246,-	253,-	260,-	267,-	273,-	288,-	302,-	317,-	332,-	346,-	360,-	375,-
400	189,-	200,-	212,-	219,-	225,-	233,-	239,-	246,-	253,-	260,-	267,-	274,-	280,-	295,-	309,-	324,-	338,-	353,-	367,-	382,-
450	192,-	205,-	218,-	225,-	232,-	239,-	246,-	253,-	260,-	267,-	274,-	281,-	288,-	302,-	317,-	331,-	345,-	360,-	374,-	388,-
500	214,-	219,-	224,-	231,-	238,-	246,-	253,-	259,-	267,-	274,-	281,-	288,-	295,-	309,-	324,-	338,-	353,-	367,-	381,-	395,-
550	-	-	232,-	239,-	246,-	253,-	260,-	267,-	274,-	281,-	288,-	295,-	302,-	317,-	331,-	345,-	359,-	374,-	388,-	403,-
600	-	-	240,-	247,-	254,-	261,-	268,-	275,-	282,-	289,-	295,-	303,-	309,-	324,-	338,-	352,-	366,-	381,-	395,-	409,-
650	-	-	248,-	255,-	262,-	268,-	275,-	283,-	289,-	296,-	303,-	310,-	317,-	331,-	345,-	359,-	374,-	388,-	402,-	416,-
700	-	-	256,-	262,-	269,-	276,-	283,-	289,-	296,-	304,-	310,-	317,-	324,-	338,-	352,-	366,-	381,-	395,-	409,-	423,-
750	-	-	264,-	270,-	277,-	284,-	290,-	297,-	304,-	311,-	317,-	324,-	331,-	345,-	359,-	374,-	388,-	402,-	416,-	430,-
800	-	-	272,-	278,-	285,-	292,-	298,-	305,-	311,-	318,-	325,-	332,-	338,-	353,-	366,-	381,-	395,-	409,-	423,-	437,-
Meerprijs																				

Toebehoren 1: WA voor FK2-EU
L = 305 mm

[4]																				
H / B	200	250	300	350	400	450	500	550	600	650	700	750	800	900	1000	1100	1200	1300	1400	1500
100	283,-	297,-	311,-	327,-	344,-	360,-	377,-	393,-	410,-	426,-	441,-	458,-	474,-	-	-	-	-	-	-	-
125	287,-	301,-	316,-	333,-	349,-	366,-	383,-	399,-	415,-	432,-	447,-	464,-	480,-	-	-	-	-	-	-	-
150	291,-	306,-	321,-	338,-	355,-	372,-	389,-	405,-	421,-	438,-	453,-	470,-	486,-	-	-	-	-	-	-	-
160	292,-	307,-	324,-	340,-	357,-	373,-	390,-	408,-	423,-	440,-	456,-	472,-	488,-	-	-	-	-	-	-	-
200	300,-	316,-	333,-	350,-	367,-	384,-	402,-	418,-	434,-	450,-	467,-	483,-	499,-	535,-	568,-	600,-	633,-	666,-	698,-	731,-
250	315,-	333,-	350,-	366,-	383,-	401,-	418,-	434,-	450,-	467,-	483,-	500,-	516,-	552,-	585,-	617,-	650,-	682,-	715,-	747,-
300	333,-	349,-	366,-	383,-	400,-	417,-	434,-	450,-	467,-	483,-	500,-	516,-	533,-	568,-	600,-	633,-	666,-	699,-	732,-	764,-
350	348,-	366,-	382,-	400,-	416,-	433,-	450,-	466,-	483,-	499,-	516,-	533,-	549,-	585,-	617,-	650,-	683,-	716,-	748,-	782,-
400	366,-	382,-	399,-	416,-	433,-	449,-	465,-	483,-	499,-	516,-	532,-	549,-	566,-	600,-	633,-	666,-	699,-	732,-	765,-	798,-
450	382,-	399,-	417,-	434,-	452,-	469,-	486,-	501,-	518,-	534,-	549,-	566,-	581,-	617,-	650,-	683,-	716,-	749,-	782,-	815,-
500	399,-	416,-	433,-	450,-	468,-	486,-	501,-	518,-	534,-	550,-	566,-	582,-	598,-	633,-	666,-	699,-	732,-	765,-	798,-	831,-
550	-	-	450,-	467,-	483,-	501,-	518,-	534,-	550,-	566,-	582,-	598,-	614,-	650,-	683,-	716,-	749,-	782,-	815,-	847,-
600	-	-	466,-	483,-	500,-	516,-	534,-	550,-	566,-	582,-	598,-	615,-	630,-	666,-	699,-	732,-	765,-	798,-	831,-	864,-
650	-	-	483,-	499,-	516,-	533,-	550,-	566,-	582,-	598,-	615,-	630,-	648,-	682,-	716,-	749,-	782,-	814,-	847,-	881,-
700	-	-	499,-	516,-	532,-	549,-	566,-	582,-	598,-	615,-	630,-	648,-	663,-	699,-	732,-	765,-	798,-	831,-	864,-	897,-
750	-	-	516,-	532,-	549,-	565,-	582,-	598,-	615,-	630,-	648,-	664,-	680,-	716,-	748,-	782,-	814,-	847,-	881,-	913,-
800	-	-	532,-	549,-	565,-	581,-	598,-	614,-	630,-	648,-	663,-	680,-	696,-	732,-	765,-	798,-	831,-	864,-	897,-	929,-
Meerprijs																				

Toebehoren 1: WA voor FK2-EU
L = 500 mm

[4]																				
H / B	200	250	300	350	400	450	500	550	600	650	700	750	800	900	1000	1100	1200	1300	1400	1500
100	377,-	395,-	414,-	436,-	458,-	480,-	502,-	524,-	546,-	568,-	588,-	610,-	631,-	-	-	-	-	-	-	-
125	382,-	401,-	421,-	443,-	465,-	487,-	510,-	532,-	553,-	575,-	596,-	618,-	639,-	-	-	-	-	-	-	-
150	388,-	407,-	428,-	450,-	473,-	495,-	518,-	540,-	561,-	584,-	604,-	626,-	647,-	-	-	-	-	-	-	-
160	389,-	409,-	431,-	453,-	476,-	497,-	520,-	543,-	564,-	586,-	607,-	629,-	650,-	-	-	-	-	-	-	-
200	399,-	421,-	444,-	466,-	489,-	512,-	535,-	557,-	578,-	600,-	622,-	644,-	665,-	713,-	757,-	800,-	844,-	887,-	930,-	974,-
250	420,-	444,-	466,-	488,-	510,-	534,-	557,-	578,-	600,-	622,-	644,-	666,-	687,-	735,-	779,-	822,-	866,-	909,-	953,-	996,-
300	443,-	465,-	488,-	510,-	533,-	555,-	578,-	600,-	622,-	644,-	666,-	688,-	710,-	757,-	800,-	844,-	888,-	931,-	975,-	1018,-
350	464,-	487,-	509,-	533,-	554,-	577,-	600,-	621,-	643,-	665,-	688,-	710,-	732,-	779,-	822,-	866,-	910,-	954,-	997,-	1042,-
400	487,-	509,-	532,-	554,-	577,-	598,-	620,-	643,-	665,-	687,-	709,-	732,-	754,-	800,-	844,-	888,-	932,-	975,-	1019,-	1063,-
450	509,-	532,-	555,-	578,-	602,-	625,-	648,-	668,-	690,-	711,-	732,-	754,-	774,-	822,-	866,-	910,-	954,-	998,-	1042,-	1086,-
500	531,-	554,-	577,-	600,-	623,-	647,-	668,-	690,-	711,-	733,-	754,-	775,-	797,-	844,-	888,-	932,-	976,-	1019,-	1064,-	1107,-
550	-	-	600,-	622,-	644,-	667,-	690,-	712,-	733,-	754,-	775,-	797,-	818,-	866,-	910,-	954,-	998,-	1042,-	1086,-	1129,-
600	-	-	621,-	644,-	666,-	688,-	711,-	733,-	754,-	776,-	797,-	819,-	840,-	888,-	931,-	975,-	1019,-	1064,-	1107,-	1151,-
650	-	-	643,-	665,-	688,-	710,-	733,-	754,-	776,-	797,-	819,-	840,-	863,-	909,-	954,-	998,-	1042,-	1085,-	1129,-	1174,-
Meerprijs																				



[4]																				
H / B	200	250	300	350	400	450	500	550	600	650	700	750	800	900	1000	1100	1200	1300	1400	1500
700	-	-	665,-	687,-	709,-	732,-	754,-	775,-	797,-	819,-	840,-	863,-	884,-	931,-	975,-	1019,-	1063,-	1107,-	1151,-	1195,-
750	-	-	687,-	709,-	731,-	753,-	775,-	797,-	819,-	840,-	863,-	885,-	906,-	954,-	997,-	1042,-	1085,-	1129,-	1174,-	1217,-
800	-	-	709,-	731,-	753,-	774,-	797,-	818,-	840,-	863,-	884,-	906,-	928,-	975,-	1019,-	1063,-	1107,-	1151,-	1195,-	1238,-
Meerprijs																				

Toebehoren 1: WE/WV voor FK2-EU

[4]																				
H / B	200	250	300	350	400	450	500	550	600	650	700	750	800	900	1000	1100	1200	1300	1400	1500
100	189,-	198,-	208,-	218,-	229,-	240,-	252,-	263,-	273,-	284,-	295,-	306,-	316,-	-	-	-	-	-	-	-
125	192,-	201,-	211,-	222,-	233,-	244,-	256,-	267,-	277,-	288,-	298,-	309,-	320,-	-	-	-	-	-	-	-
150	194,-	204,-	214,-	225,-	237,-	248,-	259,-	270,-	281,-	292,-	303,-	314,-	324,-	-	-	-	-	-	-	-
160	195,-	205,-	216,-	227,-	238,-	249,-	261,-	272,-	283,-	294,-	304,-	315,-	326,-	-	-	-	-	-	-	-
200	200,-	211,-	223,-	234,-	245,-	256,-	268,-	279,-	289,-	300,-	311,-	322,-	333,-	357,-	379,-	400,-	422,-	444,-	465,-	487,-
250	211,-	223,-	234,-	245,-	256,-	267,-	279,-	289,-	300,-	311,-	322,-	333,-	344,-	368,-	390,-	412,-	433,-	455,-	477,-	498,-
300	222,-	233,-	245,-	256,-	267,-	278,-	289,-	300,-	311,-	322,-	333,-	344,-	355,-	379,-	400,-	423,-	444,-	466,-	488,-	509,-
350	233,-	244,-	255,-	267,-	278,-	289,-	300,-	311,-	322,-	333,-	344,-	355,-	366,-	390,-	412,-	434,-	456,-	477,-	499,-	521,-
400	244,-	255,-	266,-	277,-	289,-	300,-	311,-	322,-	333,-	344,-	355,-	366,-	377,-	400,-	423,-	444,-	466,-	488,-	510,-	532,-
450	255,-	266,-	278,-	289,-	301,-	313,-	324,-	335,-	345,-	356,-	366,-	377,-	388,-	412,-	433,-	456,-	477,-	499,-	522,-	543,-
500	266,-	278,-	289,-	300,-	312,-	324,-	335,-	346,-	356,-	367,-	377,-	388,-	399,-	422,-	444,-	466,-	488,-	510,-	533,-	554,-
550	-	-	300,-	311,-	323,-	334,-	346,-	356,-	367,-	377,-	388,-	399,-	409,-	433,-	456,-	477,-	499,-	522,-	543,-	565,-
600	-	-	311,-	322,-	334,-	345,-	356,-	367,-	377,-	388,-	399,-	410,-	420,-	444,-	466,-	488,-	510,-	533,-	554,-	576,-
650	-	-	322,-	333,-	344,-	355,-	367,-	377,-	388,-	399,-	410,-	420,-	432,-	455,-	477,-	499,-	522,-	543,-	565,-	587,-
700	-	-	333,-	344,-	355,-	366,-	377,-	388,-	399,-	410,-	420,-	432,-	442,-	466,-	488,-	510,-	532,-	554,-	576,-	598,-
750	-	-	344,-	355,-	366,-	377,-	388,-	399,-	410,-	420,-	432,-	443,-	454,-	477,-	499,-	521,-	543,-	565,-	587,-	609,-
800	-	-	355,-	366,-	377,-	388,-	399,-	409,-	420,-	432,-	442,-	454,-	464,-	488,-	510,-	532,-	554,-	576,-	598,-	620,-
Meerprijs																				

Toebehoren 1: GL100 voor FK2-EU

[4]																				
H / B	200	250	300	350	400	450	500	550	600	650	700	750	800	900	1000	1100	1200	1300	1400	1500
100	510,-	516,-	529,-	537,-	548,-	558,-	569,-	578,-	589,-	599,-	610,-	620,-	630,-	-	-	-	-	-	-	-
125	510,-	516,-	529,-	537,-	548,-	558,-	569,-	578,-	589,-	599,-	610,-	620,-	630,-	-	-	-	-	-	-	-
150	510,-	516,-	529,-	537,-	548,-	558,-	569,-	578,-	589,-	599,-	610,-	620,-	630,-	-	-	-	-	-	-	-
160	510,-	516,-	529,-	537,-	548,-	558,-	569,-	578,-	589,-	599,-	610,-	620,-	630,-	-	-	-	-	-	-	-
200	510,-	516,-	529,-	537,-	548,-	558,-	569,-	578,-	589,-	599,-	610,-	620,-	630,-	650,-	669,-	690,-	710,-	731,-	751,-	773,-
250	514,-	525,-	536,-	546,-	556,-	567,-	577,-	586,-	597,-	609,-	616,-	628,-	637,-	657,-	678,-	698,-	719,-	739,-	759,-	781,-
300	523,-	534,-	545,-	554,-	565,-	575,-	585,-	596,-	606,-	617,-	626,-	634,-	647,-	666,-	686,-	707,-	727,-	747,-	768,-	787,-
350	532,-	543,-	552,-	562,-	574,-	583,-	594,-	604,-	615,-	622,-	633,-	643,-	653,-	674,-	695,-	715,-	736,-	754,-	774,-	795,-
400	540,-	550,-	562,-	573,-	582,-	591,-	599,-	611,-	620,-	633,-	639,-	650,-	662,-	683,-	703,-	723,-	744,-	764,-	784,-	805,-
450	548,-	559,-	570,-	579,-	589,-	598,-	611,-	618,-	629,-	639,-	649,-	660,-	671,-	692,-	711,-	730,-	753,-	770,-	791,-	812,-
500	557,-	565,-	577,-	586,-	598,-	607,-	617,-	626,-	638,-	647,-	658,-	668,-	679,-	698,-	717,-	738,-	759,-	780,-	799,-	822,-
550	-	-	584,-	596,-	605,-	615,-	625,-	634,-	645,-	655,-	665,-	677,-	686,-	706,-	725,-	746,-	766,-	787,-	809,-	828,-
600	-	-	594,-	603,-	613,-	623,-	633,-	643,-	653,-	663,-	675,-	683,-	695,-	715,-	737,-	756,-	775,-	797,-	817,-	836,-
650	-	-	600,-	611,-	621,-	632,-	642,-	651,-	662,-	674,-	683,-	693,-	703,-	722,-	743,-	763,-	783,-	804,-	823,-	844,-
700	-	-	610,-	619,-	628,-	639,-	649,-	660,-	669,-	682,-	689,-	700,-	709,-	729,-	751,-	772,-	792,-	813,-	831,-	854,-
750	-	-	617,-	626,-	638,-	647,-	659,-	666,-	680,-	686,-	698,-	708,-	718,-	739,-	758,-	780,-	802,-	820,-	840,-	860,-
800	-	-	625,-	633,-	646,-	655,-	667,-	675,-	685,-	696,-	706,-	715,-	726,-	747,-	767,-	787,-	808,-	827,-	847,-	870,-
Meerprijs																				

Brand- en rookbeveiligingssystemen



Toebehoren 1: GL125 voor FK2-EU

[4]																				
H/B	200	250	300	350	400	450	500	550	600	650	700	750	800	900	1000	1100	1200	1300	1400	1500
100	528,-	535,-	548,-	556,-	568,-	578,-	589,-	599,-	610,-	620,-	632,-	642,-	653,-	-	-	-	-	-	-	-
125	528,-	535,-	548,-	556,-	568,-	578,-	589,-	599,-	610,-	620,-	632,-	642,-	653,-	-	-	-	-	-	-	-
150	528,-	535,-	548,-	556,-	568,-	578,-	589,-	599,-	610,-	620,-	632,-	642,-	653,-	-	-	-	-	-	-	-
160	528,-	535,-	548,-	556,-	568,-	578,-	589,-	599,-	610,-	620,-	632,-	642,-	653,-	-	-	-	-	-	-	-
200	528,-	535,-	548,-	556,-	568,-	578,-	589,-	599,-	610,-	620,-	632,-	642,-	653,-	673,-	693,-	715,-	735,-	757,-	778,-	801,-
250	532,-	544,-	555,-	566,-	576,-	587,-	598,-	607,-	618,-	631,-	638,-	650,-	660,-	680,-	702,-	723,-	745,-	765,-	786,-	809,-
300	542,-	553,-	565,-	574,-	585,-	596,-	606,-	617,-	628,-	639,-	648,-	657,-	670,-	690,-	711,-	732,-	753,-	774,-	795,-	815,-
350	551,-	563,-	572,-	582,-	595,-	604,-	615,-	626,-	637,-	644,-	656,-	666,-	676,-	698,-	720,-	741,-	762,-	781,-	802,-	823,-
400	559,-	570,-	582,-	594,-	603,-	612,-	620,-	633,-	642,-	656,-	662,-	673,-	686,-	707,-	728,-	749,-	771,-	791,-	812,-	834,-
450	568,-	579,-	590,-	600,-	610,-	619,-	633,-	640,-	652,-	662,-	672,-	684,-	695,-	717,-	736,-	756,-	780,-	797,-	819,-	841,-
500	577,-	585,-	598,-	607,-	619,-	629,-	639,-	648,-	661,-	670,-	682,-	692,-	703,-	723,-	743,-	764,-	786,-	808,-	827,-	851,-
550	-	-	605,-	617,-	627,-	637,-	647,-	657,-	668,-	678,-	689,-	701,-	711,-	731,-	751,-	773,-	793,-	815,-	838,-	857,-
600	-	-	615,-	625,-	635,-	645,-	656,-	666,-	676,-	687,-	699,-	707,-	720,-	741,-	763,-	783,-	803,-	825,-	846,-	866,-
650	-	-	621,-	633,-	643,-	655,-	665,-	674,-	686,-	698,-	707,-	718,-	728,-	748,-	770,-	790,-	811,-	833,-	852,-	874,-
700	-	-	632,-	641,-	650,-	662,-	672,-	684,-	693,-	706,-	714,-	725,-	734,-	755,-	778,-	800,-	820,-	842,-	861,-	884,-
750	-	-	639,-	648,-	661,-	670,-	683,-	690,-	704,-	711,-	723,-	733,-	744,-	765,-	785,-	808,-	831,-	849,-	870,-	891,-
800	-	-	647,-	656,-	669,-	678,-	691,-	699,-	709,-	721,-	731,-	741,-	752,-	774,-	794,-	815,-	837,-	856,-	877,-	901,-
Meerprijs																				

Toebehoren 1: GL150 voor FK2-EU

[4]																				
H/B	200	250	300	350	400	450	500	550	600	650	700	750	800	900	1000	1100	1200	1300	1400	1500
100	547,-	553,-	567,-	576,-	588,-	598,-	610,-	620,-	631,-	642,-	654,-	665,-	675,-	-	-	-	-	-	-	-
125	547,-	553,-	567,-	576,-	588,-	598,-	610,-	620,-	631,-	642,-	654,-	665,-	675,-	-	-	-	-	-	-	-
150	547,-	553,-	567,-	576,-	588,-	598,-	610,-	620,-	631,-	642,-	654,-	665,-	675,-	-	-	-	-	-	-	-
160	547,-	553,-	567,-	576,-	588,-	598,-	610,-	620,-	631,-	642,-	654,-	665,-	675,-	-	-	-	-	-	-	-
200	547,-	553,-	567,-	576,-	588,-	598,-	610,-	620,-	631,-	642,-	654,-	665,-	675,-	697,-	717,-	740,-	761,-	784,-	805,-	829,-
250	551,-	563,-	575,-	585,-	596,-	608,-	619,-	628,-	640,-	653,-	660,-	673,-	683,-	704,-	727,-	748,-	771,-	792,-	814,-	837,-
300	561,-	573,-	584,-	594,-	606,-	616,-	627,-	639,-	650,-	661,-	671,-	680,-	694,-	714,-	735,-	758,-	779,-	801,-	823,-	844,-
350	570,-	582,-	592,-	603,-	615,-	625,-	637,-	648,-	659,-	667,-	679,-	689,-	700,-	723,-	745,-	766,-	789,-	808,-	830,-	852,-
400	579,-	590,-	603,-	614,-	624,-	634,-	642,-	655,-	665,-	679,-	685,-	697,-	710,-	732,-	754,-	775,-	797,-	819,-	840,-	863,-
450	588,-	599,-	611,-	621,-	631,-	641,-	655,-	663,-	674,-	685,-	696,-	708,-	719,-	742,-	762,-	782,-	807,-	825,-	848,-	870,-
500	597,-	606,-	619,-	628,-	641,-	651,-	661,-	671,-	684,-	694,-	705,-	716,-	728,-	748,-	769,-	791,-	814,-	836,-	856,-	881,-
550	-	-	626,-	639,-	649,-	659,-	670,-	680,-	691,-	702,-	713,-	726,-	735,-	757,-	777,-	800,-	821,-	844,-	867,-	887,-
600	-	-	637,-	646,-	657,-	668,-	679,-	689,-	700,-	711,-	724,-	732,-	745,-	766,-	790,-	810,-	831,-	854,-	876,-	896,-
650	-	-	643,-	655,-	666,-	678,-	688,-	698,-	710,-	723,-	732,-	743,-	754,-	774,-	796,-	818,-	839,-	862,-	882,-	905,-
700	-	-	654,-	664,-	673,-	685,-	696,-	708,-	717,-	731,-	739,-	750,-	760,-	781,-	805,-	827,-	849,-	871,-	891,-	915,-
750	-	-	661,-	671,-	684,-	694,-	706,-	714,-	729,-	735,-	748,-	759,-	770,-	792,-	812,-	836,-	860,-	879,-	900,-	922,-
800	-	-	670,-	679,-	693,-	702,-	715,-	724,-	734,-	746,-	757,-	766,-	778,-	801,-	822,-	844,-	866,-	886,-	908,-	932,-
Meerprijs																				

Toebehoren 1: GL175 voor FK2-EU

[4]																				
H/B	200	250	300	350	400	450	500	550	600	650	700	750	800	900	1000	1100	1200	1300	1400	1500
100	566,-	573,-	587,-	596,-	608,-	619,-	631,-	641,-	654,-	665,-	677,-	688,-	699,-	-	-	-	-	-	-	-
125	566,-	573,-	587,-	596,-	608,-	619,-	631,-	641,-	654,-	665,-	677,-	688,-	699,-	-	-	-	-	-	-	-
150	566,-	573,-	587,-	596,-	608,-	619,-	631,-	641,-	654,-	665,-	677,-	688,-	699,-	-	-	-	-	-	-	-
160	566,-	573,-	587,-	596,-	608,-	619,-	631,-	641,-	654,-	665,-	677,-	688,-	699,-	-	-	-	-	-	-	-
200	566,-	573,-	587,-	596,-	608,-	619,-	631,-	641,-	654,-	665,-	677,-	688,-	699,-	721,-	742,-	766,-	788,-	811,-	833,-	858,-
250	570,-	583,-	595,-	606,-	617,-	629,-	640,-	650,-	662,-	676,-	683,-	697,-	707,-	729,-	752,-	774,-	798,-	820,-	842,-	866,-
300	580,-	593,-	605,-	615,-	627,-	638,-	649,-	661,-	672,-	685,-	695,-	703,-	718,-	739,-	761,-	784,-	807,-	829,-	852,-	873,-
350	590,-	603,-	613,-	624,-	637,-	647,-	659,-	670,-	682,-	690,-	702,-	713,-	724,-	748,-	771,-	793,-	817,-	836,-	859,-	882,-
400	599,-	610,-	624,-	636,-	646,-	656,-	665,-	678,-	688,-	702,-	709,-	721,-	734,-	758,-	780,-	802,-	825,-	848,-	870,-	893,-
Meerprijs																				



[4]

H / B	200	250	300	350	400	450	500	550	600	650	700	750	800	900	1000	1100	1200	1300	1400	1500
450	608,-	620,-	632,-	642,-	654,-	664,-	678,-	686,-	698,-	709,-	720,-	732,-	744,-	768,-	789,-	810,-	835,-	854,-	877,-	901,-
500	618,-	627,-	640,-	650,-	664,-	673,-	685,-	695,-	708,-	718,-	730,-	741,-	753,-	774,-	795,-	819,-	842,-	865,-	886,-	912,-
550	-	-	648,-	661,-	671,-	682,-	693,-	703,-	716,-	727,-	738,-	751,-	761,-	783,-	804,-	828,-	850,-	873,-	897,-	919,-
600	-	-	659,-	669,-	680,-	691,-	702,-	713,-	724,-	736,-	749,-	758,-	771,-	793,-	818,-	839,-	860,-	884,-	906,-	927,-
650	-	-	666,-	678,-	689,-	701,-	712,-	722,-	734,-	748,-	758,-	769,-	780,-	801,-	824,-	846,-	869,-	892,-	913,-	936,-
700	-	-	677,-	687,-	697,-	709,-	720,-	732,-	742,-	757,-	764,-	777,-	787,-	809,-	833,-	856,-	879,-	902,-	922,-	947,-
750	-	-	685,-	695,-	708,-	718,-	731,-	739,-	754,-	761,-	774,-	785,-	797,-	820,-	841,-	865,-	890,-	910,-	932,-	954,-
800	-	-	693,-	702,-	717,-	727,-	740,-	749,-	760,-	772,-	783,-	793,-	805,-	829,-	851,-	873,-	896,-	917,-	940,-	965,-
Meerprijs																				



Prijzen in € excl. BTW.

Brand- en rookbeveiligingsystemen

Overzicht toebehoren 2

[5]	Betekenis	Inbouwjzijde	Alleen in combinatie met huis- lengte L in mm
0A	–	Afsluitrooster	500
A0	Afsluitrooster	–	305 / 500
AA*	Afsluitrooster	Afsluitrooster	500
0S	–	Elastische aansluiting	500
S0	Elastische aansluiting	–	305 / 500
SS	Elastische aansluiting	Elastische aansluiting	500
0R	–	Ronde aansluitingen	500
R0	Ronde aansluitingen	–	305 / 500
RR	Ronde aansluitingen	Ronde aansluitingen	500
AS	Afsluitrooster	Elastische aansluiting	500
SA	Elastische aansluiting	Afsluitrooster	500
AR	Afsluitrooster	Ronde aansluitingen	500
RA	Ronde aansluitingen	Afsluitrooster	500
SR	Elastische aansluiting	Ronde aansluitingen	500
RS	Ronde aansluitingen	Elastische aansluiting	500
0F	–	Luchtkanaalprofiel	305 / 500
F0	Luchtkanaalprofiel	–	305 / 500
FF	Luchtkanaalprofiel	Luchtkanaalprofiel	305 / 500
AF	Afsluitrooster	Luchtkanaalprofiel	305 / 500
FA	Luchtkanaalprofiel	Afsluitrooster	500
SF	Elastische aansluiting	Luchtkanaalprofiel	305 / 500
FS	Luchtkanaalprofiel	Elastische aansluiting	500
RF	Ronde aansluitingen	Luchtkanaalprofiel	305 / 500
FR	Luchtkanaalprofiel	Ronde aansluitingen	500
Technische gegevens			

Inclusief verlengingsdeel(en) voor H > 400 mm

Elastische aansluiting niet met Z00EX – Z03EX en ZEX1 – ZEX4 combineerbaar

* AA alleen voor gebruik als overstroomklep of als overstroomafsluiting

Toebehoren 2: R0

	FK2-EU	FK2-EU-1 FK2-EU-2
200 × 200	38,-	64,-
250 × 250	41,-	71,-
300 × 300	44,-	77,-
350 × 350	49,-	82,-
400 × 400	53,-	89,-
450 × 450	112,-	195,-
500 × 500	118,-	205,-
Meerprijs		

	FK2-EU	FK2-EU-1 FK2-EU-2
550 × 550	126,-	220,-
600 × 600	131,-	229,-
650 × 650	135,-	238,-
700 × 700	145,-	251,-
750 × 750	151,-	261,-
800 × 800	156,-	273,-
Meerprijs		



Toebehoren 2: RR

	FK2-EU	FK2-EU-1 FK2-EU-2
200 × 200	76,-	128,-
250 × 250	82,-	142,-
300 × 300	88,-	154,-
350 × 350	98,-	164,-
400 × 400	106,-	178,-
450 × 450	224,-	390,-
500 × 500	236,-	410,-
550 × 550	252,-	440,-
600 × 600	262,-	458,-
650 × 650	270,-	476,-
700 × 700	290,-	502,-
750 × 750	302,-	522,-
800 × ×800	312,-	546,-
Meerprijs		

Toebehoren 2: OR

	FK2-EU	FK2-EU-1 FK2-EU-2
200 × 200	38,-	64,-
250 × 250	41,-	71,-
300 × 300	44,-	77,-
350 × 350	49,-	82,-
400 × 400	53,-	89,-
450 × 450	112,-	195,-
500 × 500	118,-	205,-
550 × 550	126,-	220,-
600 × 600	131,-	229,-
650 × 650	135,-	238,-
700 × 700	145,-	251,-
750 × 750	151,-	261,-
800 × 800	156,-	273,-
Meerprijs		

Toebehoren 2: A0 voor FK2-EU

[4]																				
H / B	200	250	300	350	400	450	500	550	600	650	700	750	800	900	1000	1100	1200	1300	1400	1500
100	44,-	47,-	47,-	49,-	50,-	50,-	53,-	54,-	55,-	56,-	57,-	58,-	59,-	-	-	-	-	-	-	-
125	44,-	47,-	47,-	49,-	50,-	50,-	53,-	54,-	55,-	56,-	57,-	58,-	59,-	-	-	-	-	-	-	-
150	44,-	47,-	47,-	49,-	50,-	50,-	53,-	54,-	55,-	56,-	57,-	58,-	59,-	-	-	-	-	-	-	-
160	44,-	47,-	47,-	49,-	50,-	50,-	53,-	54,-	55,-	56,-	57,-	58,-	59,-	-	-	-	-	-	-	-
200	44,-	47,-	47,-	49,-	50,-	50,-	53,-	54,-	55,-	56,-	57,-	58,-	59,-	63,-	66,-	67,-	70,-	74,-	77,-	79,-
250	47,-	47,-	49,-	50,-	50,-	53,-	54,-	55,-	56,-	57,-	58,-	60,-	60,-	64,-	66,-	69,-	72,-	76,-	78,-	79,-
300	47,-	49,-	50,-	52,-	53,-	54,-	55,-	56,-	57,-	58,-	60,-	60,-	63,-	65,-	67,-	70,-	74,-	77,-	79,-	81,-
350	49,-	50,-	52,-	53,-	54,-	55,-	56,-	58,-	58,-	60,-	61,-	63,-	64,-	66,-	69,-	72,-	76,-	77,-	80,-	82,-
400	50,-	50,-	53,-	54,-	55,-	56,-	57,-	58,-	60,-	60,-	63,-	64,-	65,-	67,-	70,-	74,-	77,-	79,-	82,-	83,-
450	102,-	106,-	108,-	110,-	112,-	114,-	116,-	120,-	121,-	126,-	128,-	131,-	132,-	137,-	145,-	151,-	155,-	159,-	165,-	169,-
500	106,-	108,-	110,-	112,-	115,-	116,-	120,-	122,-	126,-	128,-	132,-	133,-	134,-	142,-	149,-	154,-	158,-	163,-	167,-	173,-
550	-	-	112,-	116,-	116,-	120,-	122,-	128,-	129,-	132,-	134,-	135,-	139,-	145,-	153,-	155,-	161,-	165,-	171,-	177,-
600	-	-	114,-	116,-	120,-	121,-	126,-	129,-	131,-	133,-	135,-	138,-	142,-	148,-	154,-	158,-	163,-	166,-	174,-	179,-
650	-	-	116,-	120,-	121,-	126,-	128,-	132,-	133,-	134,-	138,-	142,-	144,-	151,-	155,-	159,-	165,-	169,-	177,-	183,-
700	-	-	120,-	122,-	127,-	128,-	132,-	134,-	135,-	138,-	144,-	145,-	149,-	154,-	158,-	163,-	167,-	173,-	181,-	185,-
750	-	-	121,-	127,-	128,-	131,-	133,-	135,-	138,-	142,-	145,-	148,-	151,-	154,-	159,-	165,-	169,-	177,-	184,-	186,-
800	-	-	126,-	128,-	131,-	132,-	134,-	139,-	142,-	144,-	149,-	151,-	154,-	157,-	163,-	166,-	173,-	179,-	185,-	188,-
Meerprijs																				

Toebehoren 2: A0 voor FK2-EU-1, FK2-EU-2

[4]																				
H / B	200	250	300	350	400	450	500	550	600	650	700	750	800	900	1000	1100	1200	1300	1400	1500
100	77,-	79,-	82,-	84,-	86,-	89,-	92,-	95,-	96,-	98,-	102,-	104,-	106,-	-	-	-	-	-	-	-
125	77,-	79,-	82,-	84,-	86,-	89,-	92,-	95,-	96,-	98,-	102,-	104,-	106,-	-	-	-	-	-	-	-
150	77,-	79,-	82,-	84,-	86,-	89,-	92,-	95,-	96,-	98,-	102,-	104,-	106,-	-	-	-	-	-	-	-
160	77,-	79,-	82,-	84,-	86,-	89,-	92,-	95,-	96,-	98,-	102,-	104,-	106,-	-	-	-	-	-	-	-
200	77,-	79,-	82,-	84,-	86,-	89,-	92,-	95,-	96,-	98,-	102,-	104,-	106,-	110,-	115,-	120,-	125,-	128,-	134,-	139,-
250	79,-	82,-	83,-	87,-	89,-	92,-	93,-	97,-	98,-	100,-	104,-	106,-	108,-	112,-	118,-	123,-	126,-	131,-	137,-	142,-
300	82,-	83,-	86,-	90,-	92,-	93,-	96,-	99,-	100,-	104,-	107,-	108,-	110,-	115,-	120,-	125,-	128,-	133,-	140,-	144,-
350	84,-	87,-	90,-	92,-	93,-	96,-	98,-	102,-	104,-	107,-	109,-	110,-	113,-	118,-	123,-	126,-	132,-	137,-	142,-	145,-
400	86,-	89,-	92,-	93,-	96,-	98,-	100,-	104,-	106,-	108,-	110,-	112,-	115,-	119,-	125,-	128,-	133,-	139,-	144,-	148,-
450	180,-	185,-	188,-	193,-	196,-	200,-	206,-	212,-	215,-	221,-	225,-	231,-	233,-	242,-	254,-	264,-	273,-	282,-	292,-	301,-
500	185,-	188,-	193,-	196,-	202,-	206,-	211,-	216,-	221,-	225,-	231,-	236,-	238,-	251,-	260,-	268,-	278,-	288,-	296,-	306,-
550	-	-	197,-	204,-	206,-	212,-	216,-	223,-	227,-	231,-	237,-	239,-	246,-	255,-	267,-	274,-	284,-	292,-	304,-	311,-
Meerprijs																				



[4]																				
H / B	200	250	300	350	400	450	500	550	600	650	700	750	800	900	1000	1100	1200	1300	1400	1500
600	-	-	200,-	206,-	211,-	215,-	221,-	227,-	231,-	236,-	239,-	244,-	251,-	258,-	268,-	278,-	288,-	294,-	306,-	315,-
650	-	-	206,-	212,-	215,-	221,-	225,-	231,-	236,-	238,-	244,-	251,-	252,-	264,-	274,-	282,-	291,-	301,-	311,-	320,-
700	-	-	212,-	216,-	222,-	225,-	231,-	237,-	239,-	244,-	251,-	255,-	261,-	269,-	278,-	288,-	296,-	306,-	319,-	325,-
750	-	-	215,-	222,-	224,-	231,-	236,-	239,-	244,-	251,-	255,-	258,-	264,-	271,-	282,-	291,-	301,-	311,-	320,-	327,-
800	-	-	221,-	225,-	231,-	233,-	238,-	246,-	251,-	252,-	261,-	264,-	268,-	277,-	288,-	294,-	306,-	315,-	325,-	334,-
Meerprijs																				

Toebehoren 2: 0A voor FK2-EU

[4]																				
H / B	200	250	300	350	400	450	500	550	600	650	700	750	800	900	1000	1100	1200	1300	1400	1500
100	44,-	47,-	47,-	49,-	50,-	50,-	53,-	54,-	55,-	56,-	57,-	58,-	59,-	-	-	-	-	-	-	-
125	44,-	47,-	47,-	49,-	50,-	50,-	53,-	54,-	55,-	56,-	57,-	58,-	59,-	-	-	-	-	-	-	-
150	44,-	47,-	47,-	49,-	50,-	50,-	53,-	54,-	55,-	56,-	57,-	58,-	59,-	-	-	-	-	-	-	-
160	44,-	47,-	47,-	49,-	50,-	50,-	53,-	54,-	55,-	56,-	57,-	58,-	59,-	-	-	-	-	-	-	-
200	44,-	47,-	47,-	49,-	50,-	50,-	53,-	54,-	55,-	56,-	57,-	58,-	59,-	63,-	66,-	67,-	70,-	74,-	77,-	79,-
250	47,-	47,-	49,-	50,-	50,-	53,-	54,-	55,-	56,-	57,-	58,-	60,-	60,-	64,-	66,-	69,-	72,-	76,-	78,-	79,-
300	47,-	49,-	50,-	52,-	53,-	54,-	55,-	56,-	57,-	58,-	60,-	60,-	63,-	65,-	67,-	70,-	74,-	77,-	79,-	81,-
350	49,-	50,-	52,-	53,-	54,-	55,-	56,-	58,-	58,-	60,-	61,-	63,-	64,-	66,-	69,-	72,-	76,-	77,-	80,-	82,-
400	50,-	50,-	53,-	54,-	55,-	56,-	57,-	58,-	60,-	60,-	63,-	64,-	65,-	67,-	70,-	74,-	77,-	79,-	82,-	83,-
450	102,-	106,-	108,-	110,-	112,-	114,-	116,-	120,-	121,-	126,-	128,-	131,-	132,-	137,-	145,-	151,-	155,-	159,-	165,-	169,-
500	106,-	108,-	110,-	112,-	115,-	116,-	120,-	122,-	126,-	128,-	132,-	133,-	134,-	142,-	149,-	154,-	158,-	163,-	167,-	173,-
550	-	-	112,-	116,-	116,-	120,-	122,-	128,-	129,-	132,-	134,-	135,-	139,-	145,-	153,-	155,-	161,-	165,-	171,-	177,-
600	-	-	114,-	116,-	120,-	121,-	126,-	129,-	131,-	133,-	135,-	138,-	142,-	148,-	154,-	158,-	163,-	166,-	174,-	179,-
650	-	-	116,-	120,-	121,-	126,-	128,-	132,-	133,-	134,-	138,-	142,-	144,-	151,-	155,-	159,-	165,-	169,-	177,-	183,-
700	-	-	120,-	122,-	127,-	128,-	132,-	134,-	135,-	138,-	144,-	145,-	149,-	154,-	158,-	163,-	167,-	173,-	181,-	185,-
750	-	-	121,-	127,-	128,-	131,-	133,-	135,-	138,-	142,-	145,-	148,-	151,-	154,-	159,-	165,-	169,-	177,-	184,-	186,-
800	-	-	126,-	128,-	131,-	132,-	134,-	139,-	142,-	144,-	149,-	151,-	154,-	157,-	163,-	166,-	173,-	179,-	185,-	188,-
Meerprijs																				

Toebehoren 2: 0A voor FK2-EU-1, FK2-EU-2

[4]																				
H / B	200	250	300	350	400	450	500	550	600	650	700	750	800	900	1000	1100	1200	1300	1400	1500
100	77,-	79,-	82,-	84,-	86,-	89,-	92,-	95,-	96,-	98,-	102,-	104,-	106,-	-	-	-	-	-	-	-
125	77,-	79,-	82,-	84,-	86,-	89,-	92,-	95,-	96,-	98,-	102,-	104,-	106,-	-	-	-	-	-	-	-
150	77,-	79,-	82,-	84,-	86,-	89,-	92,-	95,-	96,-	98,-	102,-	104,-	106,-	-	-	-	-	-	-	-
160	77,-	79,-	82,-	84,-	86,-	89,-	92,-	95,-	96,-	98,-	102,-	104,-	106,-	-	-	-	-	-	-	-
200	77,-	79,-	82,-	84,-	86,-	89,-	92,-	95,-	96,-	98,-	102,-	104,-	106,-	110,-	115,-	120,-	125,-	128,-	134,-	139,-
250	79,-	82,-	83,-	87,-	89,-	92,-	93,-	97,-	98,-	100,-	104,-	106,-	108,-	112,-	118,-	123,-	126,-	131,-	137,-	142,-
300	82,-	83,-	86,-	90,-	92,-	93,-	96,-	99,-	100,-	104,-	107,-	108,-	110,-	115,-	120,-	125,-	128,-	133,-	140,-	144,-
350	84,-	87,-	90,-	92,-	93,-	96,-	98,-	102,-	104,-	107,-	109,-	110,-	113,-	118,-	123,-	126,-	132,-	137,-	142,-	145,-
400	86,-	89,-	92,-	93,-	96,-	98,-	100,-	104,-	106,-	108,-	110,-	112,-	115,-	119,-	125,-	128,-	133,-	139,-	144,-	148,-
450	180,-	185,-	188,-	193,-	196,-	200,-	206,-	212,-	215,-	221,-	225,-	231,-	233,-	242,-	254,-	264,-	273,-	282,-	292,-	301,-
500	185,-	188,-	193,-	196,-	202,-	206,-	211,-	216,-	221,-	225,-	231,-	236,-	238,-	251,-	260,-	268,-	278,-	288,-	296,-	306,-
550	-	-	197,-	204,-	206,-	212,-	216,-	223,-	227,-	231,-	237,-	239,-	246,-	255,-	267,-	274,-	284,-	292,-	304,-	311,-
600	-	-	200,-	206,-	211,-	215,-	221,-	227,-	231,-	236,-	239,-	244,-	251,-	258,-	268,-	278,-	288,-	294,-	306,-	315,-
650	-	-	206,-	212,-	215,-	221,-	225,-	231,-	236,-	238,-	244,-	251,-	252,-	264,-	274,-	282,-	291,-	301,-	311,-	320,-
700	-	-	212,-	216,-	222,-	225,-	231,-	237,-	239,-	244,-	251,-	255,-	261,-	269,-	278,-	288,-	296,-	306,-	319,-	325,-
750	-	-	215,-	222,-	224,-	231,-	236,-	239,-	244,-	251,-	255,-	258,-	264,-	271,-	282,-	291,-	301,-	311,-	320,-	327,-
800	-	-	221,-	225,-	231,-	233,-	238,-	246,-	251,-	252,-	261,-	264,-	268,-	277,-	288,-	294,-	306,-	315,-	325,-	334,-
Meerprijs																				



Toebehoren 2: AA voor FK2-EU

[4]																				
H / B	200	250	300	350	400	450	500	550	600	650	700	750	800	900	1000	1100	1200	1300	1400	1500
100	88,-	94,-	94,-	98,-	100,-	100,-	106,-	108,-	110,-	112,-	114,-	116,-	118,-	-	-	-	-	-	-	-
125	88,-	94,-	94,-	98,-	100,-	100,-	106,-	108,-	110,-	112,-	114,-	116,-	118,-	-	-	-	-	-	-	-
150	88,-	94,-	94,-	98,-	100,-	100,-	106,-	108,-	110,-	112,-	114,-	116,-	118,-	-	-	-	-	-	-	-
160	88,-	94,-	94,-	98,-	100,-	100,-	106,-	108,-	110,-	112,-	114,-	116,-	118,-	-	-	-	-	-	-	-
200	88,-	94,-	94,-	98,-	100,-	100,-	106,-	108,-	110,-	112,-	114,-	116,-	118,-	126,-	132,-	134,-	140,-	148,-	154,-	158,-
250	94,-	94,-	98,-	100,-	100,-	106,-	108,-	110,-	112,-	114,-	116,-	120,-	120,-	128,-	132,-	138,-	144,-	152,-	156,-	158,-
300	94,-	98,-	100,-	104,-	106,-	108,-	110,-	112,-	114,-	116,-	120,-	120,-	126,-	130,-	134,-	140,-	148,-	154,-	158,-	162,-
350	98,-	100,-	104,-	106,-	108,-	110,-	112,-	116,-	116,-	120,-	122,-	126,-	128,-	132,-	138,-	144,-	152,-	154,-	160,-	164,-
400	100,-	100,-	106,-	108,-	110,-	112,-	114,-	116,-	120,-	120,-	126,-	128,-	130,-	134,-	140,-	148,-	154,-	158,-	164,-	166,-
450	204,-	212,-	216,-	220,-	224,-	228,-	232,-	240,-	242,-	252,-	256,-	262,-	264,-	274,-	290,-	302,-	310,-	318,-	330,-	338,-
500	212,-	216,-	220,-	224,-	230,-	232,-	240,-	244,-	252,-	256,-	264,-	266,-	268,-	284,-	298,-	308,-	316,-	326,-	334,-	346,-
550	-	-	224,-	232,-	232,-	240,-	244,-	256,-	258,-	264,-	268,-	270,-	278,-	290,-	306,-	310,-	322,-	330,-	342,-	354,-
600	-	-	228,-	232,-	240,-	242,-	252,-	258,-	262,-	266,-	270,-	276,-	284,-	296,-	308,-	316,-	326,-	332,-	348,-	358,-
650	-	-	232,-	240,-	242,-	252,-	256,-	264,-	266,-	268,-	276,-	284,-	288,-	302,-	310,-	318,-	330,-	338,-	354,-	366,-
700	-	-	240,-	244,-	254,-	256,-	264,-	268,-	270,-	276,-	288,-	290,-	298,-	308,-	316,-	326,-	334,-	346,-	362,-	370,-
750	-	-	242,-	254,-	256,-	262,-	266,-	270,-	276,-	284,-	290,-	296,-	302,-	308,-	318,-	330,-	338,-	354,-	368,-	372,-
800	-	-	252,-	256,-	262,-	264,-	268,-	278,-	284,-	288,-	298,-	302,-	308,-	314,-	326,-	332,-	346,-	358,-	370,-	376,-
Meerprijs																				

Toebehoren 2: AA voor FK2-EU-1, FK2-EU-2

[4]																				
H / B	200	250	300	350	400	450	500	550	600	650	700	750	800	900	1000	1100	1200	1300	1400	1500
100	154,-	158,-	164,-	168,-	172,-	178,-	184,-	190,-	192,-	196,-	204,-	208,-	212,-	-	-	-	-	-	-	-
125	154,-	158,-	164,-	168,-	172,-	178,-	184,-	190,-	192,-	196,-	204,-	208,-	212,-	-	-	-	-	-	-	-
150	154,-	158,-	164,-	168,-	172,-	178,-	184,-	190,-	192,-	196,-	204,-	208,-	212,-	-	-	-	-	-	-	-
160	154,-	158,-	164,-	168,-	172,-	178,-	184,-	190,-	192,-	196,-	204,-	208,-	212,-	-	-	-	-	-	-	-
200	154,-	158,-	164,-	168,-	172,-	178,-	184,-	190,-	192,-	196,-	204,-	208,-	212,-	220,-	230,-	240,-	250,-	256,-	268,-	278,-
250	158,-	164,-	166,-	174,-	178,-	184,-	186,-	194,-	196,-	200,-	208,-	212,-	216,-	224,-	236,-	246,-	252,-	262,-	274,-	284,-
300	164,-	166,-	172,-	180,-	184,-	186,-	192,-	198,-	200,-	208,-	214,-	216,-	220,-	230,-	240,-	250,-	256,-	266,-	280,-	288,-
350	168,-	174,-	180,-	184,-	186,-	192,-	196,-	204,-	208,-	214,-	218,-	220,-	226,-	236,-	246,-	252,-	264,-	274,-	284,-	290,-
400	172,-	178,-	184,-	186,-	192,-	196,-	200,-	208,-	212,-	216,-	220,-	224,-	230,-	238,-	250,-	256,-	266,-	278,-	288,-	296,-
450	360,-	370,-	376,-	386,-	392,-	400,-	412,-	424,-	430,-	442,-	450,-	462,-	466,-	484,-	508,-	528,-	546,-	564,-	584,-	602,-
500	370,-	376,-	386,-	392,-	404,-	412,-	422,-	432,-	442,-	450,-	462,-	472,-	476,-	502,-	520,-	536,-	556,-	576,-	592,-	612,-
550	-	-	394,-	408,-	412,-	424,-	432,-	446,-	454,-	462,-	474,-	478,-	492,-	510,-	534,-	548,-	568,-	584,-	608,-	622,-
600	-	-	400,-	412,-	422,-	430,-	442,-	454,-	462,-	472,-	478,-	488,-	502,-	516,-	536,-	556,-	576,-	588,-	612,-	630,-
650	-	-	412,-	424,-	430,-	442,-	450,-	462,-	472,-	476,-	488,-	502,-	504,-	528,-	548,-	564,-	582,-	602,-	622,-	640,-
700	-	-	424,-	432,-	444,-	450,-	462,-	474,-	478,-	488,-	502,-	510,-	522,-	538,-	556,-	576,-	592,-	612,-	638,-	650,-
750	-	-	430,-	444,-	448,-	462,-	472,-	478,-	488,-	502,-	510,-	516,-	528,-	542,-	564,-	582,-	602,-	622,-	640,-	654,-
800	-	-	442,-	450,-	462,-	466,-	476,-	492,-	502,-	504,-	522,-	528,-	536,-	554,-	576,-	588,-	612,-	630,-	650,-	668,-
Meerprijs																				

Toebehoren 2: S0 voor FK2-EU

[4]																				
H / B	200	250	300	350	400	450	500	550	600	650	700	750	800	900	1000	1100	1200	1300	1400	1500
100	91,-	93,-	97,-	102,-	104,-	109,-	112,-	117,-	119,-	123,-	127,-	131,-	133,-	-	-	-	-	-	-	-
125	91,-	93,-	97,-	102,-	104,-	109,-	112,-	117,-	119,-	123,-	127,-	131,-	133,-	-	-	-	-	-	-	-
150	91,-	93,-	97,-	102,-	104,-	109,-	112,-	117,-	119,-	123,-	127,-	131,-	133,-	-	-	-	-	-	-	-
160	91,-	93,-	97,-	102,-	104,-	109,-	112,-	117,-	119,-	123,-	127,-	131,-	133,-	-	-	-	-	-	-	-
200	91,-	93,-	97,-	102,-	104,-	109,-	112,-	117,-	119,-	123,-	127,-	131,-	133,-	140,-	149,-	155,-	163,-	171,-	179,-	186,-
250	93,-	97,-	100,-	106,-	109,-	111,-	116,-	120,-	123,-	126,-	131,-	133,-	137,-	144,-	153,-	159,-	167,-	175,-	183,-	189,-
300	97,-	100,-	104,-	109,-	111,-	115,-	119,-	124,-	126,-	129,-	134,-	137,-	142,-	148,-	155,-	163,-	170,-	177,-	186,-	192,-
350	102,-	106,-	109,-	113,-	116,-	120,-	124,-	127,-	131,-	134,-	139,-	142,-	145,-	153,-	159,-	167,-	175,-	183,-	191,-	196,-
400	104,-	109,-	111,-	116,-	119,-	123,-	126,-	131,-	133,-	137,-	142,-	145,-	148,-	155,-	163,-	170,-	177,-	186,-	193,-	200,-
Meerprijs																				



[4]																				
H / B	200	250	300	350	400	450	500	550	600	650	700	750	800	900	1000	1100	1200	1300	1400	1500
450	161,-	164,-	169,-	175,-	179,-	183,-	189,-	195,-	198,-	205,-	209,-	214,-	219,-	228,-	240,-	251,-	259,-	268,-	280,-	289,-
500	165,-	170,-	174,-	180,-	184,-	189,-	194,-	200,-	205,-	209,-	217,-	220,-	222,-	235,-	246,-	254,-	265,-	275,-	286,-	294,-
550	-	-	180,-	185,-	189,-	195,-	200,-	208,-	210,-	217,-	221,-	225,-	229,-	240,-	253,-	261,-	271,-	280,-	291,-	302,-
600	-	-	183,-	189,-	193,-	198,-	205,-	210,-	215,-	220,-	224,-	228,-	235,-	244,-	254,-	265,-	274,-	283,-	295,-	304,-
650	-	-	187,-	194,-	198,-	205,-	209,-	217,-	220,-	222,-	228,-	235,-	239,-	251,-	259,-	269,-	279,-	289,-	302,-	311,-
700	-	-	194,-	200,-	206,-	209,-	217,-	221,-	224,-	228,-	236,-	241,-	246,-	255,-	265,-	275,-	285,-	295,-	308,-	316,-
750	-	-	198,-	206,-	209,-	214,-	220,-	225,-	228,-	235,-	241,-	244,-	251,-	257,-	269,-	279,-	289,-	299,-	311,-	318,-
800	-	-	205,-	209,-	214,-	219,-	222,-	229,-	235,-	239,-	246,-	251,-	254,-	263,-	274,-	283,-	294,-	304,-	316,-	323,-
Meerprijs																				

Toebehoren 2: S0 voor FK2-EU-1, FK2-EU-2

[4]																				
H / B	200	250	300	350	400	450	500	550	600	650	700	750	800	900	1000	1100	1200	1300	1400	1500
100	91,-	93,-	97,-	102,-	104,-	109,-	112,-	117,-	119,-	123,-	127,-	131,-	133,-	-	-	-	-	-	-	-
125	91,-	93,-	97,-	102,-	104,-	109,-	112,-	117,-	119,-	123,-	127,-	131,-	133,-	-	-	-	-	-	-	-
150	91,-	93,-	97,-	102,-	104,-	109,-	112,-	117,-	119,-	123,-	127,-	131,-	133,-	-	-	-	-	-	-	-
160	91,-	93,-	97,-	102,-	104,-	109,-	112,-	117,-	119,-	123,-	127,-	131,-	133,-	-	-	-	-	-	-	-
200	91,-	93,-	97,-	102,-	104,-	109,-	112,-	117,-	119,-	123,-	127,-	131,-	133,-	140,-	149,-	155,-	163,-	171,-	179,-	186,-
250	93,-	97,-	100,-	106,-	109,-	111,-	116,-	120,-	123,-	126,-	131,-	133,-	137,-	144,-	153,-	159,-	167,-	175,-	183,-	189,-
300	97,-	100,-	104,-	109,-	111,-	115,-	119,-	124,-	126,-	129,-	134,-	137,-	142,-	148,-	155,-	163,-	170,-	177,-	186,-	192,-
350	102,-	106,-	109,-	113,-	116,-	120,-	124,-	127,-	131,-	134,-	139,-	142,-	145,-	153,-	159,-	167,-	175,-	183,-	191,-	196,-
400	104,-	109,-	111,-	116,-	119,-	123,-	126,-	131,-	133,-	137,-	142,-	145,-	148,-	155,-	163,-	170,-	177,-	186,-	193,-	200,-
450	200,-	204,-	210,-	217,-	221,-	226,-	233,-	240,-	244,-	253,-	257,-	264,-	269,-	280,-	295,-	308,-	318,-	328,-	343,-	353,-
500	205,-	211,-	216,-	222,-	228,-	233,-	239,-	246,-	253,-	257,-	267,-	271,-	273,-	289,-	303,-	312,-	325,-	337,-	349,-	360,-
550	-	-	222,-	229,-	233,-	240,-	246,-	256,-	259,-	267,-	272,-	276,-	282,-	295,-	311,-	320,-	332,-	343,-	356,-	369,-
600	-	-	226,-	233,-	238,-	244,-	253,-	259,-	265,-	271,-	275,-	280,-	289,-	300,-	312,-	325,-	336,-	346,-	361,-	372,-
650	-	-	231,-	239,-	244,-	253,-	257,-	267,-	271,-	273,-	280,-	289,-	293,-	308,-	318,-	329,-	342,-	353,-	369,-	380,-
700	-	-	239,-	246,-	254,-	257,-	267,-	272,-	275,-	280,-	290,-	296,-	303,-	313,-	325,-	337,-	348,-	361,-	377,-	386,-
750	-	-	244,-	254,-	257,-	264,-	271,-	276,-	280,-	289,-	296,-	300,-	308,-	315,-	329,-	342,-	353,-	366,-	380,-	388,-
800	-	-	253,-	257,-	264,-	269,-	273,-	282,-	289,-	293,-	303,-	308,-	312,-	323,-	336,-	346,-	360,-	372,-	386,-	395,-
Meerprijs																				

Toebehoren 2: OS voor FK2-EU

[4]																				
H / B	200	250	300	350	400	450	500	550	600	650	700	750	800	900	1000	1100	1200	1300	1400	1500
100	91,-	93,-	97,-	102,-	104,-	109,-	112,-	117,-	119,-	123,-	127,-	131,-	133,-	-	-	-	-	-	-	-
125	91,-	93,-	97,-	102,-	104,-	109,-	112,-	117,-	119,-	123,-	127,-	131,-	133,-	-	-	-	-	-	-	-
150	91,-	93,-	97,-	102,-	104,-	109,-	112,-	117,-	119,-	123,-	127,-	131,-	133,-	-	-	-	-	-	-	-
160	91,-	93,-	97,-	102,-	104,-	109,-	112,-	117,-	119,-	123,-	127,-	131,-	133,-	-	-	-	-	-	-	-
200	91,-	93,-	97,-	102,-	104,-	109,-	112,-	117,-	119,-	123,-	127,-	131,-	133,-	140,-	149,-	155,-	163,-	171,-	179,-	186,-
250	93,-	97,-	100,-	106,-	109,-	111,-	116,-	120,-	123,-	126,-	131,-	133,-	137,-	144,-	153,-	159,-	167,-	175,-	183,-	189,-
300	97,-	100,-	104,-	109,-	111,-	115,-	119,-	124,-	126,-	129,-	134,-	137,-	142,-	148,-	155,-	163,-	170,-	177,-	186,-	192,-
350	102,-	106,-	109,-	113,-	116,-	120,-	124,-	127,-	131,-	134,-	139,-	142,-	145,-	153,-	159,-	167,-	175,-	183,-	191,-	196,-
400	104,-	109,-	111,-	116,-	119,-	123,-	126,-	131,-	133,-	137,-	142,-	145,-	148,-	155,-	163,-	170,-	177,-	186,-	193,-	200,-
450	161,-	164,-	169,-	175,-	179,-	183,-	189,-	195,-	198,-	205,-	209,-	214,-	219,-	228,-	240,-	251,-	259,-	268,-	280,-	289,-
500	165,-	170,-	174,-	180,-	184,-	189,-	194,-	200,-	205,-	209,-	217,-	220,-	222,-	235,-	246,-	254,-	265,-	275,-	286,-	294,-
550	-	-	180,-	185,-	189,-	195,-	200,-	208,-	210,-	217,-	221,-	225,-	229,-	240,-	253,-	261,-	271,-	280,-	291,-	302,-
600	-	-	183,-	189,-	193,-	198,-	205,-	210,-	215,-	220,-	224,-	228,-	235,-	244,-	254,-	265,-	274,-	283,-	295,-	304,-
650	-	-	187,-	194,-	198,-	205,-	209,-	217,-	220,-	222,-	228,-	235,-	239,-	251,-	259,-	269,-	279,-	289,-	302,-	311,-
700	-	-	194,-	200,-	206,-	209,-	217,-	221,-	224,-	228,-	236,-	241,-	246,-	255,-	265,-	275,-	285,-	295,-	308,-	316,-
750	-	-	198,-	206,-	209,-	214,-	220,-	225,-	228,-	235,-	241,-	244,-	251,-	257,-	269,-	279,-	289,-	299,-	311,-	318,-
800	-	-	205,-	209,-	214,-	219,-	222,-	229,-	235,-	239,-	246,-	251,-	254,-	263,-	274,-	283,-	294,-	304,-	316,-	323,-
Meerprijs																				



Toebehoren 2: OS voor FK2-EU-1, FK2-EU-2

[4]																				
H / B	200	250	300	350	400	450	500	550	600	650	700	750	800	900	1000	1100	1200	1300	1400	1500
100	91,-	93,-	97,-	102,-	104,-	109,-	112,-	117,-	119,-	123,-	127,-	131,-	133,-	-	-	-	-	-	-	-
125	91,-	93,-	97,-	102,-	104,-	109,-	112,-	117,-	119,-	123,-	127,-	131,-	133,-	-	-	-	-	-	-	-
150	91,-	93,-	97,-	102,-	104,-	109,-	112,-	117,-	119,-	123,-	127,-	131,-	133,-	-	-	-	-	-	-	-
160	91,-	93,-	97,-	102,-	104,-	109,-	112,-	117,-	119,-	123,-	127,-	131,-	133,-	-	-	-	-	-	-	-
200	91,-	93,-	97,-	102,-	104,-	109,-	112,-	117,-	119,-	123,-	127,-	131,-	133,-	140,-	149,-	155,-	163,-	171,-	179,-	186,-
250	93,-	97,-	100,-	106,-	109,-	111,-	116,-	120,-	123,-	126,-	131,-	133,-	137,-	144,-	153,-	159,-	167,-	175,-	183,-	189,-
300	97,-	100,-	104,-	109,-	111,-	115,-	119,-	124,-	126,-	129,-	134,-	137,-	142,-	148,-	155,-	163,-	170,-	177,-	186,-	192,-
350	102,-	106,-	109,-	113,-	116,-	120,-	124,-	127,-	131,-	134,-	139,-	142,-	145,-	153,-	159,-	167,-	175,-	183,-	191,-	196,-
400	104,-	109,-	111,-	116,-	119,-	123,-	126,-	131,-	133,-	137,-	142,-	145,-	148,-	155,-	163,-	170,-	177,-	186,-	193,-	200,-
450	200,-	204,-	210,-	217,-	221,-	226,-	233,-	240,-	244,-	253,-	257,-	264,-	269,-	280,-	295,-	308,-	318,-	328,-	343,-	353,-
500	205,-	211,-	216,-	222,-	228,-	233,-	239,-	246,-	253,-	257,-	267,-	271,-	273,-	289,-	303,-	312,-	325,-	337,-	349,-	360,-
550	-	-	222,-	229,-	233,-	240,-	246,-	256,-	259,-	267,-	272,-	276,-	282,-	295,-	311,-	320,-	332,-	343,-	356,-	369,-
600	-	-	226,-	233,-	238,-	244,-	253,-	259,-	265,-	271,-	275,-	280,-	289,-	300,-	312,-	325,-	336,-	346,-	361,-	372,-
650	-	-	231,-	239,-	244,-	253,-	257,-	267,-	271,-	273,-	280,-	289,-	293,-	308,-	318,-	329,-	342,-	353,-	369,-	380,-
700	-	-	239,-	246,-	254,-	257,-	267,-	272,-	275,-	280,-	290,-	296,-	303,-	313,-	325,-	337,-	348,-	361,-	377,-	386,-
750	-	-	244,-	254,-	257,-	264,-	271,-	276,-	280,-	289,-	296,-	300,-	308,-	315,-	329,-	342,-	353,-	366,-	380,-	388,-
800	-	-	253,-	257,-	264,-	269,-	273,-	282,-	289,-	293,-	303,-	308,-	312,-	323,-	336,-	346,-	360,-	372,-	386,-	395,-
Meerprijs																				

Toebehoren 2: SS voor FK2-EU

[4]																				
H / B	200	250	300	350	400	450	500	550	600	650	700	750	800	900	1000	1100	1200	1300	1400	1500
100	182,-	186,-	194,-	204,-	208,-	218,-	224,-	234,-	238,-	246,-	254,-	262,-	266,-	-	-	-	-	-	-	-
125	182,-	186,-	194,-	204,-	208,-	218,-	224,-	234,-	238,-	246,-	254,-	262,-	266,-	-	-	-	-	-	-	-
150	182,-	186,-	194,-	204,-	208,-	218,-	224,-	234,-	238,-	246,-	254,-	262,-	266,-	-	-	-	-	-	-	-
160	182,-	186,-	194,-	204,-	208,-	218,-	224,-	234,-	238,-	246,-	254,-	262,-	266,-	-	-	-	-	-	-	-
200	182,-	186,-	194,-	204,-	208,-	218,-	224,-	234,-	238,-	246,-	254,-	262,-	266,-	280,-	298,-	310,-	326,-	342,-	358,-	372,-
250	186,-	194,-	200,-	212,-	218,-	222,-	232,-	240,-	246,-	252,-	262,-	266,-	274,-	288,-	306,-	318,-	334,-	350,-	366,-	378,-
300	194,-	200,-	208,-	218,-	222,-	230,-	238,-	248,-	252,-	258,-	268,-	274,-	284,-	296,-	310,-	326,-	340,-	354,-	372,-	384,-
350	204,-	212,-	218,-	226,-	232,-	240,-	248,-	254,-	262,-	268,-	278,-	284,-	290,-	306,-	318,-	334,-	350,-	366,-	382,-	392,-
400	208,-	218,-	222,-	232,-	238,-	246,-	252,-	262,-	266,-	274,-	284,-	290,-	296,-	310,-	326,-	340,-	354,-	372,-	386,-	400,-
450	322,-	328,-	338,-	350,-	358,-	366,-	378,-	390,-	396,-	410,-	418,-	428,-	438,-	456,-	480,-	502,-	518,-	536,-	560,-	578,-
500	330,-	340,-	348,-	360,-	368,-	378,-	388,-	400,-	410,-	418,-	434,-	440,-	444,-	470,-	492,-	508,-	530,-	550,-	572,-	588,-
550	-	-	360,-	370,-	378,-	390,-	400,-	416,-	420,-	434,-	442,-	450,-	458,-	480,-	506,-	522,-	542,-	560,-	582,-	604,-
600	-	-	366,-	378,-	386,-	396,-	410,-	420,-	430,-	440,-	448,-	456,-	470,-	488,-	508,-	530,-	548,-	566,-	590,-	608,-
650	-	-	374,-	388,-	396,-	410,-	418,-	434,-	440,-	444,-	456,-	470,-	478,-	502,-	518,-	538,-	558,-	578,-	604,-	622,-
700	-	-	388,-	400,-	412,-	418,-	434,-	442,-	448,-	456,-	472,-	482,-	492,-	510,-	530,-	550,-	570,-	590,-	616,-	632,-
750	-	-	396,-	412,-	418,-	428,-	440,-	450,-	456,-	470,-	482,-	488,-	502,-	514,-	538,-	558,-	578,-	598,-	622,-	636,-
800	-	-	410,-	418,-	428,-	438,-	444,-	458,-	470,-	478,-	492,-	502,-	508,-	526,-	548,-	566,-	588,-	608,-	632,-	646,-
Meerprijs																				

Toebehoren 2: SS voor FK2-EU-1, FK2-EU-2

[4]																				
H / B	200	250	300	350	400	450	500	550	600	650	700	750	800	900	1000	1100	1200	1300	1400	1500
100	182,-	186,-	194,-	204,-	208,-	218,-	224,-	234,-	238,-	246,-	254,-	262,-	266,-	-	-	-	-	-	-	-
125	182,-	186,-	194,-	204,-	208,-	218,-	224,-	234,-	238,-	246,-	254,-	262,-	266,-	-	-	-	-	-	-	-
150	182,-	186,-	194,-	204,-	208,-	218,-	224,-	234,-	238,-	246,-	254,-	262,-	266,-	-	-	-	-	-	-	-
160	182,-	186,-	194,-	204,-	208,-	218,-	224,-	234,-	238,-	246,-	254,-	262,-	266,-	-	-	-	-	-	-	-
200	182,-	186,-	194,-	204,-	208,-	218,-	224,-	234,-	238,-	246,-	254,-	262,-	266,-	280,-	298,-	310,-	326,-	342,-	358,-	372,-
250	186,-	194,-	200,-	212,-	218,-	222,-	232,-	240,-	246,-	252,-	262,-	266,-	274,-	288,-	306,-	318,-	334,-	350,-	366,-	378,-
300	194,-	200,-	208,-	218,-	222,-	230,-	238,-	248,-	252,-	258,-	268,-	274,-	284,-	296,-	310,-	326,-	340,-	354,-	372,-	384,-
350	204,-	212,-	218,-	226,-	232,-	240,-	248,-	254,-	262,-	268,-	278,-	284,-	290,-	306,-	318,-	334,-	350,-	366,-	382,-	392,-
400	208,-	218,-	222,-	232,-	238,-	246,-	252,-	262,-	266,-	274,-	284,-	290,-	296,-	310,-	326,-	340,-	354,-	372,-	386,-	400,-
Meerprijs																				



[4]																				
H/B	200	250	300	350	400	450	500	550	600	650	700	750	800	900	1000	1100	1200	1300	1400	1500
450	400,-	408,-	420,-	434,-	442,-	452,-	466,-	480,-	488,-	506,-	514,-	528,-	538,-	560,-	590,-	616,-	636,-	656,-	686,-	706,-
500	410,-	422,-	432,-	444,-	456,-	466,-	478,-	492,-	506,-	514,-	534,-	542,-	546,-	578,-	606,-	624,-	650,-	674,-	698,-	720,-
550	-	-	444,-	458,-	466,-	480,-	492,-	512,-	518,-	534,-	544,-	552,-	564,-	590,-	622,-	640,-	664,-	686,-	712,-	738,-
600	-	-	452,-	466,-	476,-	488,-	506,-	518,-	530,-	542,-	550,-	560,-	578,-	600,-	624,-	650,-	672,-	692,-	722,-	744,-
650	-	-	462,-	478,-	488,-	506,-	514,-	534,-	542,-	546,-	560,-	578,-	586,-	616,-	636,-	658,-	684,-	706,-	738,-	760,-
700	-	-	478,-	492,-	508,-	514,-	534,-	544,-	550,-	560,-	580,-	592,-	606,-	626,-	650,-	674,-	696,-	722,-	754,-	772,-
750	-	-	488,-	508,-	514,-	528,-	542,-	552,-	560,-	578,-	592,-	600,-	616,-	630,-	658,-	684,-	706,-	732,-	760,-	776,-
800	-	-	506,-	514,-	528,-	538,-	546,-	564,-	578,-	586,-	606,-	616,-	624,-	646,-	672,-	692,-	720,-	744,-	772,-	790,-
Meerprijs																				

Toebehoren 2: SA voor FK2-EU

[4]																				
H/B	200	250	300	350	400	450	500	550	600	650	700	750	800	900	1000	1100	1200	1300	1400	1500
100	135,-	140,-	144,-	151,-	154,-	159,-	165,-	171,-	174,-	179,-	184,-	189,-	192,-	-	-	-	-	-	-	-
125	135,-	140,-	144,-	151,-	154,-	159,-	165,-	171,-	174,-	179,-	184,-	189,-	192,-	-	-	-	-	-	-	-
150	135,-	140,-	144,-	151,-	154,-	159,-	165,-	171,-	174,-	179,-	184,-	189,-	192,-	-	-	-	-	-	-	-
160	135,-	140,-	144,-	151,-	154,-	159,-	165,-	171,-	174,-	179,-	184,-	189,-	192,-	-	-	-	-	-	-	-
200	135,-	140,-	144,-	151,-	154,-	159,-	165,-	171,-	174,-	179,-	184,-	189,-	192,-	203,-	215,-	222,-	233,-	245,-	256,-	265,-
250	140,-	144,-	149,-	156,-	159,-	164,-	170,-	175,-	179,-	183,-	189,-	193,-	197,-	208,-	219,-	228,-	239,-	251,-	261,-	268,-
300	144,-	149,-	154,-	161,-	164,-	169,-	174,-	180,-	183,-	187,-	194,-	197,-	205,-	213,-	222,-	233,-	244,-	254,-	265,-	273,-
350	151,-	156,-	161,-	166,-	170,-	175,-	180,-	185,-	189,-	194,-	200,-	205,-	209,-	219,-	228,-	239,-	251,-	260,-	271,-	278,-
400	154,-	159,-	164,-	170,-	174,-	179,-	183,-	189,-	193,-	197,-	205,-	209,-	213,-	222,-	233,-	244,-	254,-	265,-	275,-	283,-
450	263,-	270,-	277,-	285,-	291,-	297,-	305,-	315,-	319,-	331,-	337,-	345,-	351,-	365,-	385,-	402,-	414,-	427,-	445,-	458,-
500	271,-	278,-	284,-	292,-	299,-	305,-	314,-	322,-	331,-	337,-	349,-	353,-	356,-	377,-	395,-	408,-	423,-	438,-	453,-	467,-
550	-	-	292,-	301,-	305,-	315,-	322,-	336,-	339,-	349,-	355,-	360,-	368,-	385,-	406,-	416,-	432,-	445,-	462,-	479,-
600	-	-	297,-	305,-	313,-	319,-	331,-	339,-	346,-	353,-	359,-	366,-	377,-	392,-	408,-	423,-	437,-	449,-	469,-	483,-
650	-	-	303,-	314,-	319,-	331,-	337,-	349,-	353,-	356,-	366,-	377,-	383,-	402,-	414,-	428,-	444,-	458,-	479,-	494,-
700	-	-	314,-	322,-	333,-	337,-	349,-	355,-	359,-	366,-	380,-	386,-	395,-	409,-	423,-	438,-	452,-	468,-	489,-	501,-
750	-	-	319,-	333,-	337,-	345,-	353,-	360,-	366,-	377,-	386,-	392,-	402,-	411,-	428,-	444,-	458,-	476,-	495,-	504,-
800	-	-	331,-	337,-	345,-	351,-	356,-	368,-	377,-	383,-	395,-	402,-	408,-	420,-	437,-	449,-	467,-	483,-	501,-	511,-
Meerprijs																				

Toebehoren 2: SA voor FK2-EU-1, FK2-EU-2

[4]																				
H/B	200	250	300	350	400	450	500	550	600	650	700	750	800	900	1000	1100	1200	1300	1400	1500
100	168,-	172,-	179,-	186,-	190,-	198,-	204,-	212,-	215,-	221,-	229,-	235,-	239,-	-	-	-	-	-	-	-
125	168,-	172,-	179,-	186,-	190,-	198,-	204,-	212,-	215,-	221,-	229,-	235,-	239,-	-	-	-	-	-	-	-
150	168,-	172,-	179,-	186,-	190,-	198,-	204,-	212,-	215,-	221,-	229,-	235,-	239,-	-	-	-	-	-	-	-
160	168,-	172,-	179,-	186,-	190,-	198,-	204,-	212,-	215,-	221,-	229,-	235,-	239,-	-	-	-	-	-	-	-
200	168,-	172,-	179,-	186,-	190,-	198,-	204,-	212,-	215,-	221,-	229,-	235,-	239,-	250,-	264,-	275,-	288,-	299,-	313,-	325,-
250	172,-	179,-	183,-	193,-	198,-	203,-	209,-	217,-	221,-	226,-	235,-	239,-	245,-	256,-	271,-	282,-	293,-	306,-	320,-	331,-
300	179,-	183,-	190,-	199,-	203,-	208,-	215,-	223,-	226,-	233,-	241,-	245,-	252,-	263,-	275,-	288,-	298,-	310,-	326,-	336,-
350	186,-	193,-	199,-	205,-	209,-	216,-	222,-	229,-	235,-	241,-	248,-	252,-	258,-	271,-	282,-	293,-	307,-	320,-	333,-	341,-
400	190,-	198,-	203,-	209,-	215,-	221,-	226,-	235,-	239,-	245,-	252,-	257,-	263,-	274,-	288,-	298,-	310,-	325,-	337,-	348,-
450	380,-	389,-	398,-	410,-	417,-	426,-	439,-	452,-	459,-	474,-	482,-	495,-	502,-	522,-	549,-	572,-	591,-	610,-	635,-	654,-
500	390,-	399,-	409,-	418,-	430,-	439,-	450,-	462,-	474,-	482,-	498,-	507,-	511,-	540,-	563,-	580,-	603,-	625,-	645,-	666,-
550	-	-	419,-	433,-	439,-	452,-	462,-	479,-	486,-	498,-	509,-	515,-	528,-	550,-	578,-	594,-	616,-	635,-	660,-	680,-
600	-	-	426,-	439,-	449,-	459,-	474,-	486,-	496,-	507,-	514,-	524,-	540,-	558,-	580,-	603,-	624,-	640,-	667,-	687,-
650	-	-	437,-	451,-	459,-	474,-	482,-	498,-	507,-	511,-	524,-	540,-	545,-	572,-	592,-	611,-	633,-	654,-	680,-	700,-
700	-	-	451,-	462,-	476,-	482,-	498,-	509,-	514,-	524,-	541,-	551,-	564,-	582,-	603,-	625,-	644,-	667,-	696,-	711,-
750	-	-	459,-	476,-	481,-	495,-	507,-	515,-	524,-	540,-	551,-	558,-	572,-	586,-	611,-	633,-	654,-	677,-	700,-	715,-
800	-	-	474,-	482,-	495,-	502,-	511,-	528,-	540,-	545,-	564,-	572,-	580,-	600,-	624,-	640,-	666,-	687,-	711,-	729,-
Meerprijs																				



Toebehoren 2: AS voor FK2-EU

[4]																				
H / B	200	250	300	350	400	450	500	550	600	650	700	750	800	900	1000	1100	1200	1300	1400	1500
100	135,-	140,-	144,-	151,-	154,-	159,-	165,-	171,-	174,-	179,-	184,-	189,-	192,-	-	-	-	-	-	-	-
125	135,-	140,-	144,-	151,-	154,-	159,-	165,-	171,-	174,-	179,-	184,-	189,-	192,-	-	-	-	-	-	-	-
150	135,-	140,-	144,-	151,-	154,-	159,-	165,-	171,-	174,-	179,-	184,-	189,-	192,-	-	-	-	-	-	-	-
160	135,-	140,-	144,-	151,-	154,-	159,-	165,-	171,-	174,-	179,-	184,-	189,-	192,-	-	-	-	-	-	-	-
200	135,-	140,-	144,-	151,-	154,-	159,-	165,-	171,-	174,-	179,-	184,-	189,-	192,-	203,-	215,-	222,-	233,-	245,-	256,-	265,-
250	140,-	144,-	149,-	156,-	159,-	164,-	170,-	175,-	179,-	183,-	189,-	193,-	197,-	208,-	219,-	228,-	239,-	251,-	261,-	268,-
300	144,-	149,-	154,-	161,-	164,-	169,-	174,-	180,-	183,-	187,-	194,-	197,-	205,-	213,-	222,-	233,-	244,-	254,-	265,-	273,-
350	151,-	156,-	161,-	166,-	170,-	175,-	180,-	185,-	189,-	194,-	200,-	205,-	209,-	219,-	228,-	239,-	251,-	260,-	271,-	278,-
400	154,-	159,-	164,-	170,-	174,-	179,-	183,-	189,-	193,-	197,-	205,-	209,-	213,-	222,-	233,-	244,-	254,-	265,-	275,-	283,-
450	263,-	270,-	277,-	285,-	291,-	297,-	305,-	315,-	319,-	331,-	337,-	345,-	351,-	365,-	385,-	402,-	414,-	427,-	445,-	458,-
500	271,-	278,-	284,-	292,-	299,-	305,-	314,-	322,-	331,-	337,-	349,-	353,-	356,-	377,-	395,-	408,-	423,-	438,-	453,-	467,-
550	-	-	292,-	301,-	305,-	315,-	322,-	336,-	339,-	349,-	355,-	360,-	368,-	385,-	406,-	416,-	432,-	445,-	462,-	479,-
600	-	-	297,-	305,-	313,-	319,-	331,-	339,-	346,-	353,-	359,-	366,-	377,-	392,-	408,-	423,-	437,-	449,-	469,-	483,-
650	-	-	303,-	314,-	319,-	331,-	337,-	349,-	353,-	356,-	366,-	377,-	383,-	402,-	414,-	428,-	444,-	458,-	479,-	494,-
700	-	-	314,-	322,-	333,-	337,-	349,-	355,-	359,-	366,-	380,-	386,-	395,-	409,-	423,-	438,-	452,-	468,-	489,-	501,-
750	-	-	319,-	333,-	337,-	345,-	353,-	360,-	366,-	377,-	386,-	392,-	402,-	411,-	428,-	444,-	458,-	476,-	495,-	504,-
800	-	-	331,-	337,-	345,-	351,-	356,-	368,-	377,-	383,-	395,-	402,-	408,-	420,-	437,-	449,-	467,-	483,-	501,-	511,-
Meerprijs																				

Toebehoren 2: AS voor FK2-EU-1, FK2-EU-2

[4]																				
H / B	200	250	300	350	400	450	500	550	600	650	700	750	800	900	1000	1100	1200	1300	1400	1500
100	168,-	172,-	179,-	186,-	190,-	198,-	204,-	212,-	215,-	221,-	229,-	235,-	239,-	-	-	-	-	-	-	-
125	168,-	172,-	179,-	186,-	190,-	198,-	204,-	212,-	215,-	221,-	229,-	235,-	239,-	-	-	-	-	-	-	-
150	168,-	172,-	179,-	186,-	190,-	198,-	204,-	212,-	215,-	221,-	229,-	235,-	239,-	-	-	-	-	-	-	-
160	168,-	172,-	179,-	186,-	190,-	198,-	204,-	212,-	215,-	221,-	229,-	235,-	239,-	-	-	-	-	-	-	-
200	168,-	172,-	179,-	186,-	190,-	198,-	204,-	212,-	215,-	221,-	229,-	235,-	239,-	250,-	264,-	275,-	288,-	299,-	313,-	325,-
250	172,-	179,-	183,-	193,-	198,-	203,-	209,-	217,-	221,-	226,-	235,-	239,-	245,-	256,-	271,-	282,-	293,-	306,-	320,-	331,-
300	179,-	183,-	190,-	199,-	203,-	208,-	215,-	223,-	226,-	233,-	241,-	245,-	252,-	263,-	275,-	288,-	298,-	310,-	326,-	336,-
350	186,-	193,-	199,-	205,-	209,-	216,-	222,-	229,-	235,-	241,-	248,-	252,-	258,-	271,-	282,-	293,-	307,-	320,-	333,-	341,-
400	190,-	198,-	203,-	209,-	215,-	221,-	226,-	235,-	239,-	245,-	252,-	257,-	263,-	274,-	288,-	298,-	310,-	325,-	337,-	348,-
450	380,-	389,-	398,-	410,-	417,-	426,-	439,-	452,-	459,-	474,-	482,-	495,-	502,-	522,-	549,-	572,-	591,-	610,-	635,-	654,-
500	390,-	399,-	409,-	418,-	430,-	439,-	450,-	462,-	474,-	482,-	498,-	507,-	511,-	540,-	563,-	580,-	603,-	625,-	645,-	666,-
550	-	-	419,-	433,-	439,-	452,-	462,-	479,-	486,-	498,-	509,-	515,-	528,-	550,-	578,-	594,-	616,-	635,-	660,-	680,-
600	-	-	426,-	439,-	449,-	459,-	474,-	486,-	496,-	507,-	514,-	524,-	540,-	558,-	580,-	603,-	624,-	640,-	667,-	687,-
650	-	-	437,-	451,-	459,-	474,-	482,-	498,-	507,-	511,-	524,-	540,-	545,-	572,-	592,-	611,-	633,-	654,-	680,-	700,-
700	-	-	451,-	462,-	476,-	482,-	498,-	509,-	514,-	524,-	541,-	551,-	564,-	582,-	603,-	625,-	644,-	667,-	696,-	711,-
750	-	-	459,-	476,-	481,-	495,-	507,-	515,-	524,-	540,-	551,-	558,-	572,-	586,-	611,-	633,-	654,-	677,-	700,-	715,-
800	-	-	474,-	482,-	495,-	502,-	511,-	528,-	540,-	545,-	564,-	572,-	580,-	600,-	624,-	640,-	666,-	687,-	711,-	729,-
Meerprijs																				

Toebehoren 2: AR voor FK2-EU

	FK2-EU	FK2-EU-1 FK2-EU-2
200 × 200	82,-	141,-
250 × 250	88,-	153,-
300 × 300	94,-	163,-
350 × 350	102,-	174,-
400 × 400	108,-	185,-
450 × 450	226,-	395,-
500 × 500	238,-	416,-
Meerprijs		

	FK2-EU	FK2-EU-1 FK2-EU-2
550 × 550	254,-	443,-
600 × 600	262,-	460,-
650 × 650	269,-	476,-
700 × 700	289,-	502,-
750 × 750	299,-	519,-
800 × 800	310,-	541,-
Meerprijs		



Toebehoren 2: SR voor FK2-EU

	FK2-EU	FK2-EU-1 FK2-EU-2
200 × 200	129,-	155,-
250 × 250	138,-	168,-
300 × 300	148,-	181,-
350 × 350	162,-	195,-
400 × 400	172,-	208,-
450 × 450	295,-	421,-
500 × 500	312,-	444,-
550 × 550	334,-	476,-
600 × 600	346,-	494,-
650 × 650	357,-	511,-
700 × 700	381,-	541,-
750 × 750	395,-	561,-
800 × 800	410,-	585,-
Meerprijs		

Toebehoren 2: RS voor FK2-EU

	FK2-EU	FK2-EU-1 FK2-EU-2
200 × 200	129,-	155,-
250 × 250	138,-	168,-
300 × 300	148,-	181,-
350 × 350	162,-	195,-
400 × 400	172,-	208,-
450 × 450	295,-	421,-
500 × 500	312,-	444,-
550 × 550	334,-	476,-
600 × 600	346,-	494,-
650 × 650	357,-	511,-
700 × 700	381,-	541,-
750 × 750	395,-	561,-
800 × 800	410,-	585,-
Meerprijs		

Toebehoren 2: RA voor FK2-EU

	FK2-EU	FK2-EU-1 FK2-EU-2
200 × 200	82,-	141,-
250 × 250	88,-	153,-
300 × 300	94,-	163,-
350 × 350	102,-	174,-
400 × 400	108,-	185,-
450 × 450	226,-	395,-
500 × 500	238,-	416,-
550 × 550	254,-	443,-
600 × 600	262,-	460,-
650 × 650	269,-	476,-
700 × 700	289,-	502,-
750 × 750	299,-	519,-
800 × 800	310,-	541,-
Meerprijs		

Toebehoren 2: F0/0F voor FK2-EU

[4]																				
H / B	200	250	300	350	400	450	500	550	600	650	700	750	800	900	1000	1100	1200	1300	1400	1500
100	85,-	86,-	87,-	88,-	89,-	90,-	92,-	93,-	93,-	95,-	96,-	97,-	98,-	-	-	-	-	-	-	-
125	85,-	86,-	87,-	88,-	89,-	91,-	93,-	93,-	94,-	96,-	97,-	98,-	99,-	-	-	-	-	-	-	-
150	85,-	86,-	87,-	88,-	90,-	92,-	93,-	94,-	96,-	97,-	98,-	99,-	99,-	-	-	-	-	-	-	-
160	86,-	87,-	88,-	89,-	90,-	93,-	94,-	95,-	97,-	98,-	99,-	99,-	100,-	-	-	-	-	-	-	-
200	86,-	87,-	88,-	89,-	91,-	93,-	95,-	96,-	98,-	99,-	99,-	100,-	101,-	109,-	112,-	115,-	118,-	120,-	124,-	126,-
250	87,-	87,-	88,-	90,-	92,-	94,-	97,-	98,-	99,-	100,-	102,-	103,-	103,-	110,-	114,-	116,-	119,-	122,-	125,-	128,-
300	87,-	88,-	88,-	90,-	93,-	96,-	99,-	100,-	102,-	103,-	104,-	104,-	105,-	113,-	115,-	118,-	121,-	125,-	128,-	130,-
350	88,-	88,-	89,-	92,-	94,-	97,-	100,-	102,-	104,-	104,-	105,-	107,-	108,-	115,-	117,-	120,-	124,-	126,-	130,-	132,-
400	88,-	88,-	89,-	92,-	95,-	98,-	102,-	104,-	105,-	106,-	107,-	109,-	110,-	117,-	118,-	122,-	126,-	129,-	132,-	134,-
450	88,-	89,-	89,-	93,-	96,-	99,-	104,-	106,-	107,-	108,-	109,-	111,-	113,-	120,-	121,-	124,-	128,-	131,-	134,-	137,-
500	89,-	89,-	90,-	93,-	97,-	101,-	106,-	108,-	109,-	110,-	112,-	114,-	116,-	122,-	124,-	125,-	130,-	133,-	136,-	138,-
550	-	-	91,-	94,-	97,-	103,-	107,-	109,-	112,-	113,-	114,-	116,-	118,-	125,-	126,-	127,-	132,-	135,-	137,-	140,-
600	-	-	92,-	95,-	98,-	104,-	109,-	111,-	114,-	115,-	116,-	119,-	121,-	127,-	128,-	129,-	134,-	137,-	139,-	142,-
650	-	-	95,-	98,-	102,-	106,-	111,-	113,-	115,-	117,-	119,-	121,-	124,-	129,-	131,-	132,-	137,-	139,-	142,-	144,-
Meerprijs																				



[4]																				
H / B	200	250	300	350	400	450	500	550	600	650	700	750	800	900	1000	1100	1200	1300	1400	1500
700	-	-	98,-	102,-	105,-	109,-	113,-	115,-	117,-	119,-	121,-	124,-	126,-	132,-	134,-	135,-	138,-	141,-	143,-	146,-
750	-	-	102,-	105,-	108,-	111,-	115,-	117,-	119,-	122,-	124,-	126,-	129,-	134,-	136,-	137,-	141,-	143,-	145,-	148,-
800	-	-	105,-	108,-	112,-	114,-	116,-	119,-	121,-	124,-	126,-	129,-	131,-	137,-	138,-	141,-	143,-	145,-	147,-	149,-
Meerprijs																				

Toebehoren 2: FF voor FK2-EU

[4]																				
H / B	200	250	300	350	400	450	500	550	600	650	700	750	800	900	1000	1100	1200	1300	1400	1500
100	170,-	172,-	174,-	176,-	178,-	180,-	184,-	186,-	186,-	190,-	192,-	194,-	196,-	-	-	-	-	-	-	-
125	170,-	172,-	174,-	176,-	178,-	182,-	186,-	186,-	188,-	192,-	194,-	196,-	198,-	-	-	-	-	-	-	-
150	170,-	172,-	174,-	176,-	180,-	184,-	186,-	188,-	192,-	194,-	196,-	198,-	198,-	-	-	-	-	-	-	-
160	172,-	174,-	176,-	178,-	180,-	186,-	188,-	190,-	194,-	196,-	198,-	198,-	200,-	-	-	-	-	-	-	-
200	172,-	174,-	176,-	178,-	182,-	186,-	190,-	192,-	196,-	198,-	198,-	200,-	202,-	218,-	224,-	230,-	236,-	240,-	248,-	252,-
250	174,-	174,-	176,-	180,-	184,-	188,-	194,-	196,-	198,-	200,-	204,-	206,-	206,-	220,-	228,-	232,-	238,-	244,-	250,-	256,-
300	174,-	176,-	176,-	180,-	186,-	192,-	198,-	200,-	204,-	206,-	208,-	208,-	210,-	226,-	230,-	236,-	242,-	250,-	256,-	260,-
350	176,-	176,-	178,-	184,-	188,-	194,-	200,-	204,-	208,-	208,-	210,-	214,-	216,-	230,-	234,-	240,-	248,-	252,-	260,-	264,-
400	176,-	176,-	178,-	184,-	190,-	196,-	204,-	208,-	210,-	212,-	214,-	218,-	220,-	234,-	236,-	244,-	252,-	258,-	264,-	268,-
450	176,-	178,-	178,-	186,-	192,-	198,-	208,-	212,-	214,-	216,-	218,-	222,-	226,-	240,-	242,-	248,-	256,-	262,-	268,-	274,-
500	178,-	178,-	180,-	186,-	194,-	202,-	212,-	216,-	218,-	220,-	224,-	228,-	232,-	244,-	248,-	250,-	260,-	266,-	272,-	276,-
550	-	-	182,-	188,-	194,-	206,-	214,-	218,-	224,-	226,-	228,-	232,-	236,-	250,-	252,-	254,-	264,-	270,-	274,-	280,-
600	-	-	184,-	190,-	196,-	208,-	218,-	222,-	228,-	230,-	232,-	238,-	242,-	254,-	256,-	258,-	268,-	274,-	278,-	284,-
650	-	-	190,-	196,-	204,-	212,-	222,-	226,-	230,-	234,-	238,-	242,-	248,-	258,-	262,-	264,-	274,-	278,-	284,-	288,-
700	-	-	196,-	204,-	210,-	218,-	226,-	230,-	234,-	238,-	242,-	248,-	252,-	264,-	268,-	270,-	276,-	282,-	286,-	292,-
750	-	-	204,-	210,-	216,-	222,-	230,-	234,-	238,-	244,-	248,-	252,-	258,-	268,-	272,-	274,-	282,-	286,-	290,-	296,-
800	-	-	210,-	216,-	224,-	228,-	232,-	238,-	242,-	248,-	252,-	258,-	262,-	274,-	276,-	282,-	286,-	290,-	294,-	298,-
Meerprijs																				

Toebehoren 2: F0/0F voor FK2-EU-1, FK2-EU-2

[4]																				
H / B	200	250	300	350	400	450	500	550	600	650	700	750	800	900	1000	1100	1200	1300	1400	1500
100	107,-	108,-	109,-	110,-	112,-	113,-	114,-	115,-	116,-	117,-	118,-	119,-	120,-	-	-	-	-	-	-	-
125	107,-	109,-	110,-	111,-	113,-	114,-	115,-	116,-	118,-	119,-	120,-	121,-	123,-	-	-	-	-	-	-	-
150	108,-	109,-	110,-	112,-	114,-	115,-	117,-	118,-	119,-	120,-	122,-	124,-	125,-	-	-	-	-	-	-	-
160	109,-	110,-	112,-	113,-	115,-	116,-	118,-	120,-	121,-	123,-	125,-	126,-	126,-	-	-	-	-	-	-	-
200	109,-	110,-	112,-	114,-	116,-	118,-	120,-	121,-	123,-	125,-	126,-	127,-	128,-	136,-	139,-	142,-	145,-	148,-	151,-	125,-
250	110,-	112,-	114,-	116,-	118,-	120,-	123,-	125,-	126,-	128,-	131,-	131,-	132,-	139,-	143,-	146,-	148,-	152,-	155,-	128,-
300	112,-	114,-	115,-	118,-	120,-	123,-	126,-	128,-	130,-	132,-	135,-	136,-	137,-	144,-	147,-	147,-	153,-	156,-	159,-	163,-
350	113,-	115,-	117,-	120,-	123,-	126,-	129,-	131,-	133,-	136,-	139,-	140,-	141,-	148,-	150,-	148,-	158,-	160,-	164,-	166,-
400	114,-	116,-	118,-	122,-	125,-	128,-	132,-	134,-	137,-	140,-	143,-	144,-	146,-	153,-	154,-	149,-	162,-	165,-	168,-	170,-
450	115,-	117,-	120,-	124,-	127,-	131,-	135,-	137,-	140,-	144,-	148,-	148,-	150,-	158,-	159,-	151,-	166,-	169,-	172,-	175,-
500	116,-	119,-	121,-	126,-	129,-	134,-	137,-	141,-	144,-	148,-	152,-	153,-	154,-	163,-	164,-	152,-	170,-	174,-	176,-	179,-
550	-	-	124,-	127,-	132,-	136,-	141,-	144,-	147,-	151,-	155,-	157,-	159,-	167,-	169,-	153,-	175,-	178,-	180,-	183,-
600	-	-	126,-	130,-	134,-	139,-	144,-	147,-	150,-	155,-	159,-	161,-	164,-	172,-	174,-	154,-	179,-	182,-	185,-	187,-
650	-	-	129,-	133,-	137,-	142,-	147,-	150,-	154,-	158,-	162,-	165,-	168,-	176,-	178,-	164,-	184,-	186,-	189,-	191,-
700	-	-	132,-	137,-	140,-	145,-	149,-	153,-	157,-	162,-	166,-	169,-	173,-	180,-	183,-	175,-	188,-	191,-	193,-	195,-
750	-	-	136,-	140,-	144,-	148,-	153,-	157,-	161,-	165,-	169,-	173,-	177,-	186,-	187,-	185,-	192,-	195,-	197,-	199,-
800	-	-	139,-	143,-	147,-	152,-	156,-	160,-	164,-	169,-	173,-	177,-	181,-	190,-	192,-	195,-	197,-	199,-	202,-	203,-
Meerprijs																				



Toebehoren 2: FF voor FK2-EU-1, FK2-EU-2

[4]																				
H/B	200	250	300	350	400	450	500	550	600	650	700	750	800	900	1000	1100	1200	1300	1400	1500
100	214,-	216,-	218,-	220,-	224,-	226,-	228,-	230,-	232,-	234,-	236,-	238,-	240,-	-	-	-	-	-	-	-
125	214,-	218,-	220,-	222,-	226,-	228,-	230,-	232,-	236,-	238,-	240,-	242,-	246,-	-	-	-	-	-	-	-
150	216,-	218,-	220,-	224,-	228,-	230,-	234,-	236,-	238,-	240,-	244,-	248,-	250,-	-	-	-	-	-	-	-
160	218,-	220,-	224,-	226,-	230,-	232,-	236,-	240,-	242,-	246,-	250,-	252,-	252,-	-	-	-	-	-	-	-
200	218,-	220,-	224,-	228,-	232,-	236,-	240,-	242,-	246,-	250,-	252,-	254,-	256,-	272,-	278,-	284,-	290,-	296,-	302,-	250,-
250	220,-	224,-	228,-	232,-	236,-	240,-	246,-	250,-	252,-	256,-	262,-	262,-	264,-	278,-	286,-	292,-	296,-	304,-	310,-	256,-
300	224,-	228,-	230,-	236,-	240,-	246,-	252,-	256,-	260,-	264,-	270,-	272,-	274,-	288,-	294,-	294,-	306,-	312,-	318,-	326,-
350	226,-	230,-	234,-	240,-	246,-	252,-	258,-	262,-	266,-	272,-	278,-	280,-	282,-	296,-	300,-	296,-	316,-	320,-	328,-	332,-
400	228,-	232,-	236,-	244,-	250,-	256,-	264,-	268,-	274,-	280,-	286,-	288,-	292,-	306,-	308,-	298,-	324,-	330,-	336,-	340,-
450	230,-	234,-	240,-	248,-	254,-	262,-	270,-	274,-	280,-	288,-	296,-	296,-	300,-	316,-	318,-	302,-	332,-	338,-	344,-	350,-
500	232,-	238,-	242,-	252,-	258,-	268,-	274,-	282,-	288,-	296,-	304,-	306,-	308,-	326,-	328,-	304,-	340,-	348,-	352,-	358,-
550	-	-	248,-	254,-	264,-	272,-	282,-	288,-	294,-	302,-	310,-	314,-	318,-	334,-	338,-	306,-	350,-	356,-	360,-	366,-
600	-	-	252,-	260,-	268,-	278,-	288,-	294,-	300,-	310,-	318,-	322,-	328,-	344,-	348,-	308,-	358,-	364,-	370,-	374,-
650	-	-	258,-	266,-	274,-	284,-	294,-	300,-	308,-	316,-	324,-	330,-	336,-	352,-	356,-	328,-	368,-	372,-	378,-	382,-
700	-	-	264,-	274,-	280,-	290,-	298,-	306,-	314,-	324,-	332,-	338,-	346,-	360,-	366,-	350,-	376,-	382,-	386,-	390,-
750	-	-	272,-	280,-	288,-	296,-	306,-	314,-	322,-	330,-	338,-	346,-	354,-	372,-	374,-	370,-	384,-	390,-	394,-	398,-
800	-	-	278,-	286,-	294,-	304,-	312,-	320,-	328,-	338,-	346,-	354,-	362,-	380,-	384,-	390,-	394,-	398,-	404,-	406,-
Meerprijs																				

Toebehoren 2: AF voor FK2-EU

[4]																				
H/B	200	250	300	350	400	450	500	550	600	650	700	750	800	900	1000	1100	1200	1300	1400	1500
100	129,-	133,-	134,-	137,-	139,-	140,-	145,-	147,-	148,-	151,-	153,-	155,-	157,-	-	-	-	-	-	-	-
125	129,-	133,-	134,-	137,-	139,-	141,-	146,-	147,-	149,-	152,-	154,-	156,-	158,-	-	-	-	-	-	-	-
150	129,-	133,-	134,-	137,-	140,-	142,-	146,-	148,-	151,-	153,-	155,-	157,-	158,-	-	-	-	-	-	-	-
160	130,-	134,-	135,-	138,-	140,-	143,-	147,-	149,-	152,-	154,-	156,-	157,-	159,-	-	-	-	-	-	-	-
200	130,-	134,-	135,-	138,-	141,-	143,-	148,-	150,-	153,-	155,-	156,-	158,-	160,-	172,-	178,-	182,-	188,-	194,-	201,-	205,-
250	134,-	134,-	137,-	140,-	142,-	147,-	151,-	153,-	155,-	157,-	160,-	163,-	163,-	174,-	180,-	185,-	191,-	198,-	203,-	207,-
300	134,-	137,-	138,-	142,-	146,-	150,-	154,-	156,-	159,-	161,-	164,-	164,-	168,-	178,-	182,-	188,-	195,-	202,-	207,-	211,-
350	137,-	138,-	141,-	145,-	148,-	152,-	156,-	160,-	162,-	164,-	166,-	170,-	172,-	181,-	186,-	192,-	200,-	203,-	210,-	214,-
400	138,-	138,-	142,-	146,-	150,-	154,-	159,-	162,-	165,-	166,-	170,-	173,-	175,-	184,-	188,-	196,-	203,-	208,-	214,-	217,-
450	190,-	195,-	197,-	203,-	208,-	213,-	220,-	226,-	228,-	234,-	237,-	242,-	245,-	257,-	266,-	275,-	283,-	290,-	299,-	306,-
500	195,-	197,-	200,-	205,-	212,-	217,-	226,-	230,-	235,-	238,-	244,-	247,-	250,-	264,-	273,-	279,-	288,-	296,-	303,-	311,-
550	-	-	203,-	210,-	213,-	223,-	229,-	237,-	241,-	245,-	248,-	251,-	257,-	270,-	279,-	282,-	293,-	300,-	308,-	317,-
600	-	-	206,-	211,-	218,-	225,-	235,-	240,-	245,-	248,-	251,-	257,-	263,-	275,-	282,-	287,-	297,-	303,-	313,-	321,-
650	-	-	211,-	218,-	223,-	232,-	239,-	245,-	248,-	251,-	257,-	263,-	268,-	280,-	286,-	291,-	302,-	308,-	319,-	327,-
700	-	-	218,-	224,-	232,-	237,-	245,-	249,-	252,-	257,-	265,-	269,-	275,-	286,-	292,-	298,-	305,-	314,-	324,-	331,-
750	-	-	223,-	232,-	236,-	242,-	248,-	252,-	257,-	264,-	269,-	274,-	280,-	288,-	295,-	302,-	310,-	320,-	329,-	334,-
800	-	-	231,-	236,-	243,-	246,-	250,-	258,-	263,-	268,-	275,-	280,-	285,-	294,-	301,-	307,-	316,-	324,-	332,-	337,-
Meerprijs																				

Toebehoren 2: AF voor FK2-EU-1, FK2-EU-2

[4]																				
H/B	200	250	300	350	400	450	500	550	600	650	700	750	800	900	1000	1100	1200	1300	1400	1500
100	184,-	187,-	191,-	194,-	198,-	202,-	206,-	210,-	212,-	215,-	220,-	223,-	226,-	-	-	-	-	-	-	-
125	184,-	188,-	192,-	195,-	199,-	203,-	207,-	211,-	214,-	217,-	222,-	225,-	229,-	-	-	-	-	-	-	-
150	185,-	188,-	192,-	196,-	200,-	204,-	209,-	213,-	215,-	218,-	224,-	228,-	231,-	-	-	-	-	-	-	-
160	186,-	189,-	194,-	197,-	201,-	205,-	210,-	215,-	217,-	221,-	227,-	230,-	232,-	-	-	-	-	-	-	-
200	186,-	189,-	194,-	198,-	202,-	207,-	212,-	216,-	219,-	223,-	228,-	231,-	234,-	246,-	254,-	262,-	270,-	276,-	285,-	264,-
250	189,-	194,-	197,-	203,-	207,-	212,-	216,-	222,-	224,-	228,-	235,-	237,-	240,-	251,-	261,-	269,-	274,-	283,-	292,-	270,-
300	194,-	197,-	201,-	208,-	212,-	216,-	222,-	227,-	230,-	236,-	242,-	244,-	247,-	259,-	267,-	272,-	281,-	289,-	299,-	307,-
350	197,-	202,-	207,-	212,-	216,-	222,-	227,-	233,-	237,-	243,-	248,-	250,-	254,-	266,-	273,-	274,-	290,-	297,-	306,-	311,-
400	200,-	205,-	210,-	215,-	221,-	226,-	232,-	238,-	243,-	248,-	253,-	256,-	261,-	272,-	279,-	277,-	295,-	304,-	312,-	318,-
Meerprijs																				



[4]																				
H / B	200	250	300	350	400	450	500	550	600	650	700	750	800	900	1000	1100	1200	1300	1400	1500
450	295,-	302,-	308,-	317,-	323,-	331,-	341,-	349,-	355,-	365,-	373,-	379,-	383,-	400,-	413,-	415,-	439,-	451,-	464,-	476,-
500	301,-	307,-	314,-	322,-	331,-	340,-	348,-	357,-	365,-	373,-	383,-	389,-	392,-	414,-	424,-	420,-	448,-	462,-	472,-	485,-
550	-	-	321,-	331,-	338,-	348,-	357,-	367,-	374,-	382,-	392,-	396,-	405,-	422,-	436,-	427,-	459,-	470,-	484,-	494,-
600	-	-	326,-	336,-	345,-	354,-	365,-	374,-	381,-	391,-	398,-	405,-	415,-	430,-	442,-	432,-	467,-	476,-	491,-	502,-
650	-	-	335,-	345,-	352,-	363,-	372,-	381,-	390,-	396,-	406,-	416,-	420,-	440,-	452,-	446,-	475,-	487,-	500,-	511,-
700	-	-	344,-	353,-	362,-	370,-	380,-	390,-	396,-	406,-	417,-	424,-	434,-	449,-	461,-	463,-	484,-	497,-	512,-	520,-
750	-	-	351,-	362,-	368,-	379,-	389,-	396,-	405,-	416,-	424,-	431,-	441,-	457,-	469,-	476,-	493,-	506,-	517,-	526,-
800	-	-	360,-	368,-	378,-	385,-	394,-	406,-	415,-	421,-	434,-	441,-	449,-	467,-	480,-	489,-	503,-	514,-	527,-	537,-
Meerprijs																				

Toebehoren 2: FA voor FK2-EU

[4]																				
H / B	200	250	300	350	400	450	500	550	600	650	700	750	800	900	1000	1100	1200	1300	1400	1500
100	129,-	133,-	134,-	137,-	139,-	140,-	145,-	147,-	148,-	151,-	153,-	155,-	157,-	-	-	-	-	-	-	-
125	129,-	133,-	134,-	137,-	139,-	141,-	146,-	147,-	149,-	152,-	154,-	156,-	158,-	-	-	-	-	-	-	-
150	129,-	133,-	134,-	137,-	140,-	142,-	146,-	148,-	151,-	153,-	155,-	157,-	158,-	-	-	-	-	-	-	-
160	130,-	134,-	135,-	138,-	140,-	143,-	147,-	149,-	152,-	154,-	156,-	157,-	159,-	-	-	-	-	-	-	-
200	130,-	134,-	135,-	138,-	141,-	143,-	148,-	150,-	153,-	155,-	156,-	158,-	160,-	172,-	178,-	182,-	188,-	194,-	201,-	205,-
250	134,-	134,-	137,-	140,-	142,-	147,-	151,-	153,-	155,-	157,-	160,-	163,-	163,-	174,-	180,-	185,-	191,-	198,-	203,-	207,-
300	134,-	137,-	138,-	142,-	146,-	150,-	154,-	156,-	159,-	161,-	164,-	164,-	168,-	178,-	182,-	188,-	195,-	202,-	207,-	211,-
350	137,-	138,-	141,-	145,-	148,-	152,-	156,-	160,-	162,-	164,-	166,-	170,-	172,-	181,-	186,-	192,-	200,-	203,-	210,-	214,-
400	138,-	138,-	142,-	146,-	150,-	154,-	159,-	162,-	165,-	166,-	170,-	173,-	175,-	184,-	188,-	196,-	203,-	208,-	214,-	217,-
450	190,-	195,-	197,-	203,-	208,-	213,-	220,-	226,-	228,-	234,-	237,-	242,-	245,-	257,-	266,-	275,-	283,-	290,-	299,-	306,-
500	195,-	197,-	200,-	205,-	212,-	217,-	226,-	230,-	235,-	238,-	244,-	247,-	250,-	264,-	273,-	279,-	288,-	296,-	303,-	311,-
550	-	-	203,-	210,-	213,-	223,-	229,-	237,-	241,-	245,-	248,-	251,-	257,-	270,-	279,-	282,-	293,-	300,-	308,-	317,-
600	-	-	206,-	211,-	218,-	225,-	235,-	240,-	245,-	248,-	251,-	257,-	263,-	275,-	282,-	287,-	297,-	303,-	313,-	321,-
650	-	-	211,-	218,-	223,-	232,-	239,-	245,-	248,-	251,-	257,-	263,-	268,-	280,-	286,-	291,-	302,-	308,-	319,-	327,-
700	-	-	218,-	224,-	232,-	237,-	245,-	249,-	252,-	257,-	265,-	269,-	275,-	286,-	292,-	298,-	305,-	314,-	324,-	331,-
750	-	-	223,-	232,-	236,-	242,-	248,-	252,-	257,-	264,-	269,-	274,-	280,-	288,-	295,-	302,-	310,-	320,-	329,-	334,-
800	-	-	231,-	236,-	243,-	246,-	250,-	258,-	263,-	268,-	275,-	280,-	285,-	294,-	301,-	307,-	316,-	324,-	332,-	337,-
Meerprijs																				

Toebehoren 2: FA voor FK2-EU-1, FK2-EU-2

[4]																				
H / B	200	250	300	350	400	450	500	550	600	650	700	750	800	900	1000	1100	1200	1300	1400	1500
100	184,-	187,-	191,-	194,-	198,-	202,-	206,-	210,-	212,-	215,-	220,-	223,-	226,-	-	-	-	-	-	-	-
125	184,-	188,-	192,-	195,-	199,-	203,-	207,-	211,-	214,-	217,-	222,-	225,-	229,-	-	-	-	-	-	-	-
150	185,-	188,-	192,-	196,-	200,-	204,-	209,-	213,-	215,-	218,-	224,-	228,-	231,-	-	-	-	-	-	-	-
160	186,-	189,-	194,-	197,-	201,-	205,-	210,-	215,-	217,-	221,-	227,-	230,-	232,-	-	-	-	-	-	-	-
200	186,-	189,-	194,-	198,-	202,-	207,-	212,-	216,-	219,-	223,-	228,-	231,-	234,-	246,-	254,-	262,-	270,-	276,-	285,-	264,-
250	189,-	194,-	197,-	203,-	207,-	212,-	216,-	222,-	224,-	228,-	235,-	237,-	240,-	251,-	261,-	269,-	274,-	283,-	292,-	270,-
300	194,-	197,-	201,-	208,-	212,-	216,-	222,-	227,-	230,-	236,-	242,-	244,-	247,-	259,-	267,-	272,-	281,-	289,-	299,-	307,-
350	197,-	202,-	207,-	212,-	216,-	222,-	227,-	233,-	237,-	243,-	248,-	250,-	254,-	266,-	273,-	274,-	290,-	297,-	306,-	311,-
400	200,-	205,-	210,-	215,-	221,-	226,-	232,-	238,-	243,-	248,-	253,-	256,-	261,-	272,-	279,-	277,-	295,-	304,-	312,-	318,-
450	295,-	302,-	308,-	317,-	323,-	331,-	341,-	349,-	355,-	365,-	373,-	379,-	383,-	400,-	413,-	415,-	439,-	451,-	464,-	476,-
500	301,-	307,-	314,-	322,-	331,-	340,-	348,-	357,-	365,-	373,-	383,-	389,-	392,-	414,-	424,-	420,-	448,-	462,-	472,-	485,-
550	-	-	321,-	331,-	338,-	348,-	357,-	367,-	374,-	382,-	392,-	396,-	405,-	422,-	436,-	427,-	459,-	470,-	484,-	494,-
600	-	-	326,-	336,-	345,-	354,-	365,-	374,-	381,-	391,-	398,-	405,-	415,-	430,-	442,-	432,-	467,-	476,-	491,-	502,-
650	-	-	335,-	345,-	352,-	363,-	372,-	381,-	390,-	396,-	406,-	416,-	420,-	440,-	452,-	446,-	475,-	487,-	500,-	511,-
700	-	-	344,-	353,-	362,-	370,-	380,-	390,-	396,-	406,-	417,-	424,-	434,-	449,-	461,-	463,-	484,-	497,-	512,-	520,-
750	-	-	351,-	362,-	368,-	379,-	389,-	396,-	405,-	416,-	424,-	431,-	441,-	457,-	469,-	476,-	493,-	506,-	517,-	526,-
800	-	-	360,-	368,-	378,-	385,-	394,-	406,-	415,-	421,-	434,-	441,-	449,-	467,-	480,-	489,-	503,-	514,-	527,-	537,-
Meerprijs																				

Brand- en rookbeveiligingssystemen



Toebehoren 2: SF voor FK2-EU

[4]																				
H/B	200	250	300	350	400	450	500	550	600	650	700	750	800	900	1000	1100	1200	1300	1400	1500
100	176,-	179,-	184,-	190,-	193,-	199,-	204,-	210,-	212,-	218,-	223,-	228,-	231,-	-	-	-	-	-	-	-
125	176,-	179,-	184,-	190,-	193,-	200,-	205,-	210,-	213,-	219,-	224,-	229,-	232,-	-	-	-	-	-	-	-
150	176,-	179,-	184,-	190,-	194,-	201,-	205,-	211,-	215,-	220,-	225,-	230,-	232,-	-	-	-	-	-	-	-
160	177,-	180,-	185,-	191,-	194,-	202,-	206,-	212,-	216,-	221,-	226,-	230,-	233,-	-	-	-	-	-	-	-
200	177,-	180,-	185,-	191,-	195,-	202,-	207,-	213,-	217,-	222,-	226,-	231,-	234,-	249,-	261,-	270,-	281,-	291,-	303,-	312,-
250	180,-	184,-	188,-	196,-	201,-	205,-	213,-	218,-	222,-	226,-	233,-	236,-	240,-	254,-	267,-	275,-	286,-	297,-	308,-	317,-
300	184,-	188,-	192,-	199,-	204,-	211,-	218,-	224,-	228,-	232,-	238,-	241,-	247,-	261,-	270,-	281,-	291,-	302,-	314,-	322,-
350	190,-	194,-	198,-	205,-	210,-	217,-	224,-	229,-	235,-	238,-	244,-	249,-	253,-	268,-	276,-	287,-	299,-	309,-	321,-	328,-
400	192,-	197,-	200,-	208,-	214,-	221,-	228,-	235,-	238,-	243,-	249,-	254,-	258,-	272,-	281,-	292,-	303,-	315,-	325,-	334,-
450	249,-	253,-	258,-	268,-	275,-	282,-	293,-	301,-	305,-	313,-	318,-	325,-	332,-	348,-	361,-	375,-	387,-	399,-	414,-	426,-
500	254,-	259,-	264,-	273,-	281,-	290,-	300,-	308,-	314,-	319,-	329,-	334,-	338,-	357,-	370,-	379,-	395,-	408,-	422,-	432,-
550	-	-	271,-	279,-	286,-	298,-	307,-	317,-	322,-	330,-	335,-	341,-	347,-	365,-	379,-	388,-	403,-	415,-	428,-	442,-
600	-	-	275,-	284,-	291,-	302,-	314,-	321,-	329,-	335,-	340,-	347,-	356,-	371,-	382,-	394,-	408,-	420,-	434,-	446,-
650	-	-	282,-	292,-	300,-	311,-	320,-	330,-	335,-	339,-	347,-	356,-	363,-	380,-	390,-	401,-	416,-	428,-	444,-	455,-
700	-	-	292,-	302,-	311,-	318,-	330,-	336,-	341,-	347,-	357,-	365,-	372,-	387,-	399,-	410,-	423,-	436,-	451,-	462,-
750	-	-	300,-	311,-	317,-	325,-	335,-	342,-	347,-	357,-	365,-	370,-	380,-	391,-	405,-	416,-	430,-	442,-	456,-	466,-
800	-	-	310,-	317,-	326,-	333,-	338,-	348,-	356,-	363,-	372,-	380,-	385,-	400,-	412,-	424,-	437,-	449,-	463,-	472,-
Meerprijs																				

Toebehoren 2: SF voor FK2-EU-1, FK2-EU-2

[4]																				
H/B	200	250	300	350	400	450	500	550	600	650	700	750	800	900	1000	1100	1200	1300	1400	1500
100	198,-	201,-	206,-	212,-	216,-	222,-	226,-	232,-	235,-	240,-	245,-	250,-	253,-	-	-	-	-	-	-	-
125	198,-	202,-	207,-	213,-	217,-	223,-	227,-	233,-	237,-	242,-	247,-	252,-	256,-	-	-	-	-	-	-	-
150	199,-	202,-	207,-	214,-	218,-	224,-	229,-	235,-	238,-	243,-	249,-	255,-	258,-	-	-	-	-	-	-	-
160	200,-	203,-	209,-	215,-	219,-	225,-	230,-	237,-	240,-	246,-	252,-	257,-	259,-	-	-	-	-	-	-	-
200	200,-	203,-	209,-	216,-	220,-	227,-	232,-	238,-	242,-	248,-	253,-	258,-	261,-	276,-	288,-	297,-	308,-	319,-	330,-	311,-
250	203,-	209,-	214,-	222,-	227,-	231,-	239,-	245,-	249,-	254,-	262,-	264,-	269,-	283,-	296,-	305,-	315,-	327,-	338,-	317,-
300	209,-	214,-	219,-	227,-	231,-	238,-	245,-	252,-	256,-	261,-	269,-	273,-	279,-	292,-	302,-	310,-	323,-	333,-	345,-	355,-
350	215,-	221,-	226,-	233,-	239,-	246,-	253,-	258,-	264,-	270,-	278,-	282,-	286,-	301,-	309,-	315,-	333,-	343,-	355,-	362,-
400	218,-	225,-	229,-	238,-	244,-	251,-	258,-	265,-	270,-	277,-	285,-	289,-	294,-	308,-	317,-	319,-	339,-	351,-	361,-	370,-
450	315,-	321,-	330,-	341,-	348,-	357,-	368,-	377,-	384,-	397,-	405,-	412,-	419,-	438,-	454,-	459,-	484,-	497,-	515,-	528,-
500	321,-	330,-	337,-	348,-	357,-	367,-	376,-	387,-	397,-	405,-	419,-	424,-	427,-	452,-	467,-	464,-	495,-	511,-	525,-	539,-
550	-	-	346,-	356,-	365,-	376,-	387,-	400,-	406,-	418,-	427,-	433,-	441,-	462,-	480,-	473,-	507,-	521,-	536,-	552,-
600	-	-	352,-	363,-	372,-	383,-	397,-	406,-	415,-	426,-	434,-	441,-	453,-	472,-	486,-	479,-	515,-	528,-	546,-	559,-
650	-	-	360,-	372,-	381,-	395,-	404,-	417,-	425,-	431,-	442,-	454,-	461,-	484,-	496,-	493,-	526,-	539,-	558,-	571,-
700	-	-	371,-	383,-	394,-	402,-	416,-	425,-	432,-	442,-	456,-	465,-	476,-	493,-	508,-	512,-	536,-	552,-	570,-	581,-
750	-	-	380,-	394,-	401,-	412,-	424,-	433,-	441,-	454,-	465,-	473,-	485,-	501,-	516,-	527,-	545,-	561,-	577,-	587,-
800	-	-	392,-	400,-	411,-	421,-	429,-	442,-	453,-	462,-	476,-	485,-	493,-	513,-	528,-	541,-	557,-	571,-	588,-	598,-
Meerprijs																				

Toebehoren 2: FS voor FK2-EU

[4]																				
H/B	200	250	300	350	400	450	500	550	600	650	700	750	800	900	1000	1100	1200	1300	1400	1500
100	176,-	179,-	184,-	190,-	193,-	199,-	204,-	210,-	212,-	218,-	223,-	228,-	231,-	-	-	-	-	-	-	-
125	176,-	179,-	184,-	190,-	193,-	200,-	205,-	210,-	213,-	219,-	224,-	229,-	232,-	-	-	-	-	-	-	-
150	176,-	179,-	184,-	190,-	194,-	201,-	205,-	211,-	215,-	220,-	225,-	230,-	232,-	-	-	-	-	-	-	-
160	177,-	180,-	185,-	191,-	194,-	202,-	206,-	212,-	216,-	221,-	226,-	230,-	233,-	-	-	-	-	-	-	-
200	177,-	180,-	185,-	191,-	195,-	202,-	207,-	213,-	217,-	222,-	226,-	231,-	234,-	249,-	261,-	270,-	281,-	291,-	303,-	312,-
250	180,-	184,-	188,-	196,-	201,-	205,-	213,-	218,-	222,-	226,-	233,-	236,-	240,-	254,-	267,-	275,-	286,-	297,-	308,-	317,-
300	184,-	188,-	192,-	199,-	204,-	211,-	218,-	224,-	228,-	232,-	238,-	241,-	247,-	261,-	270,-	281,-	291,-	302,-	314,-	322,-
Meerprijs																				

Brand- en rookbeveiligingsystemen



[4]

H / B	200	250	300	350	400	450	500	550	600	650	700	750	800	900	1000	1100	1200	1300	1400	1500
350	190,-	194,-	198,-	205,-	210,-	217,-	224,-	229,-	235,-	238,-	244,-	249,-	253,-	268,-	276,-	287,-	299,-	309,-	321,-	328,-
400	192,-	197,-	200,-	208,-	214,-	221,-	228,-	235,-	238,-	243,-	249,-	254,-	258,-	272,-	281,-	292,-	303,-	315,-	325,-	334,-
450	249,-	253,-	258,-	268,-	275,-	282,-	293,-	301,-	305,-	313,-	318,-	325,-	332,-	348,-	361,-	375,-	387,-	399,-	414,-	426,-
500	254,-	259,-	264,-	273,-	281,-	290,-	300,-	308,-	314,-	319,-	329,-	334,-	338,-	357,-	370,-	379,-	395,-	408,-	422,-	432,-
550	-	-	271,-	279,-	286,-	298,-	307,-	317,-	322,-	330,-	335,-	341,-	347,-	365,-	379,-	388,-	403,-	415,-	428,-	442,-
600	-	-	275,-	284,-	291,-	302,-	314,-	321,-	329,-	335,-	340,-	347,-	356,-	371,-	382,-	394,-	408,-	420,-	434,-	446,-
650	-	-	282,-	292,-	300,-	311,-	320,-	330,-	335,-	339,-	347,-	356,-	363,-	380,-	390,-	401,-	416,-	428,-	444,-	455,-
700	-	-	292,-	302,-	311,-	318,-	330,-	336,-	341,-	347,-	357,-	365,-	372,-	387,-	399,-	410,-	423,-	436,-	451,-	462,-
750	-	-	300,-	311,-	317,-	325,-	335,-	342,-	347,-	357,-	365,-	370,-	380,-	391,-	405,-	416,-	430,-	442,-	456,-	466,-
800	-	-	310,-	317,-	326,-	333,-	338,-	348,-	356,-	363,-	372,-	380,-	385,-	400,-	412,-	424,-	437,-	449,-	463,-	472,-
Meerprijs																				

Toebehoren 2: FS voor FK2-EU-1, FK2-EU-2

[4]

H / B	200	250	300	350	400	450	500	550	600	650	700	750	800	900	1000	1100	1200	1300	1400	1500
100	198,-	201,-	206,-	212,-	216,-	222,-	226,-	232,-	235,-	240,-	245,-	250,-	253,-	-	-	-	-	-	-	-
125	198,-	202,-	207,-	213,-	217,-	223,-	227,-	233,-	237,-	242,-	247,-	252,-	256,-	-	-	-	-	-	-	-
150	199,-	202,-	207,-	214,-	218,-	224,-	229,-	235,-	238,-	243,-	249,-	255,-	258,-	-	-	-	-	-	-	-
160	200,-	203,-	209,-	215,-	219,-	225,-	230,-	237,-	240,-	246,-	252,-	257,-	259,-	-	-	-	-	-	-	-
200	200,-	203,-	209,-	216,-	220,-	227,-	232,-	238,-	242,-	248,-	253,-	258,-	261,-	276,-	288,-	297,-	308,-	319,-	330,-	311,-
250	203,-	209,-	214,-	222,-	227,-	231,-	239,-	245,-	249,-	254,-	262,-	264,-	269,-	283,-	296,-	305,-	315,-	327,-	338,-	317,-
300	209,-	214,-	219,-	227,-	231,-	238,-	245,-	252,-	256,-	261,-	269,-	273,-	279,-	292,-	302,-	310,-	323,-	333,-	345,-	355,-
350	215,-	221,-	226,-	233,-	239,-	246,-	253,-	258,-	264,-	270,-	278,-	282,-	286,-	301,-	309,-	315,-	333,-	343,-	355,-	362,-
400	218,-	225,-	229,-	238,-	244,-	251,-	258,-	265,-	270,-	277,-	285,-	289,-	294,-	308,-	317,-	319,-	339,-	351,-	361,-	370,-
450	315,-	321,-	330,-	341,-	348,-	357,-	368,-	377,-	384,-	397,-	405,-	412,-	419,-	438,-	454,-	459,-	484,-	497,-	515,-	528,-
500	321,-	330,-	337,-	348,-	357,-	367,-	376,-	387,-	397,-	405,-	419,-	424,-	427,-	452,-	467,-	464,-	495,-	511,-	525,-	539,-
550	-	-	346,-	356,-	365,-	376,-	387,-	400,-	406,-	418,-	427,-	433,-	441,-	462,-	480,-	473,-	507,-	521,-	536,-	552,-
600	-	-	352,-	363,-	372,-	383,-	397,-	406,-	415,-	426,-	434,-	441,-	453,-	472,-	486,-	479,-	515,-	528,-	546,-	559,-
650	-	-	360,-	372,-	381,-	395,-	404,-	417,-	425,-	431,-	442,-	454,-	461,-	484,-	496,-	493,-	526,-	539,-	558,-	571,-
700	-	-	371,-	383,-	394,-	402,-	416,-	425,-	432,-	442,-	456,-	465,-	476,-	493,-	508,-	512,-	536,-	552,-	570,-	581,-
750	-	-	380,-	394,-	401,-	412,-	424,-	433,-	441,-	454,-	465,-	473,-	485,-	501,-	516,-	527,-	545,-	561,-	577,-	587,-
800	-	-	392,-	400,-	411,-	421,-	429,-	442,-	453,-	462,-	476,-	485,-	493,-	513,-	528,-	541,-	557,-	571,-	588,-	598,-
Meerprijs																				

Toebehoren 2: RF voor FK2-EU

Toebehoren 2: FR voor FK2-EU

	FK2-EU	FK2-EU-1 FK2-EU-2
200 × 200	124,-	173,-
250 × 250	128,-	183,-
300 × 300	132,-	192,-
350 × 350	141,-	202,-
400 × 400	148,-	214,-
450 × 450	211,-	326,-
500 × 500	224,-	342,-
550 × 550	235,-	364,-
600 × 600	245,-	379,-
650 × 650	252,-	396,-
700 × 700	266,-	417,-
750 × 750	277,-	434,-
800 × 800	287,-	454,-
Meerprijs		

	FK2-EU	FK2-EU-1 FK2-EU-2
200 × 200	124,-	173,-
250 × 250	128,-	183,-
300 × 300	132,-	192,-
350 × 350	141,-	202,-
400 × 400	148,-	214,-
450 × 450	211,-	326,-
500 × 500	224,-	342,-
550 × 550	235,-	364,-
600 × 600	245,-	379,-
650 × 650	252,-	396,-
700 × 700	266,-	417,-
750 × 750	277,-	434,-
800 × 800	287,-	454,-
Meerprijs		

Prijzen in € excl. BTW

Aanbouwdelen – Prijzen uitsluitend geldig bij fabrieksmontage op de jalouzieklep

Aanbouwdelen
 Basisuitvoering

[7]	Beschrijving	Prijs
Z00	Basisversie	–
Z01	Basisuitvoering met eindschakelaar, signalering DICHT	30,–
Z02	Basisuitvoering met eindschakelaar, signalering OPEN	30,–
Z03	Basisuitvoering met eindschakelaar, signalering DICHT en OPEN	60,–
	Technische gegevens	Meerprijs

Prijzen voor Z00EX – Z03EX op aanvraag

Prijzen voor ZEX1 – ZEX4 op aanvraag

Aanbouwdelen
 Veerretourmotor

[7]	Beschrijving	Prijs
Z43	Veerretourmotor 230 V voor nominale maten tot W × H 800 × 200	447,–
Z43	Veerretourmotor 230 V voor nominale maten boven B × H 800 × 200	447,–
Z45	Veerretourmotor 24 V voor nominale maten tot W × H 800 × 200	434,–
Z45	Veerretourmotor 24 V voor nominale maten boven B × H 800 × 200	434,–
Z43S	Veerretourmotor 230 V voor nominale maten tot W × H 800 × 200	509,–
Z43S	Veerretourmotor 230 V voor nominale maten boven B × H 800 × 200	509,–
Z45S	Veerretourmotor 24 V voor nominale maten tot W × H 800 × 200	496,–
Z45S	Veerretourmotor 24 V voor nominale maten boven B × H 800 × 200	496,–
Z60	Veerretourmotor 24 V en voedingseenheid BKN230-24-C MP voor nominale maten tot W × H 800 × 200	693,–
Z60	Veerretourmotor 24 V en voedingseenheid BKN230-24-C MP voor nominale maten boven W × H 800 × 200	693,–
Z61	Veerretourmotor 24 V en voedingseenheid BKN230-24-C MP en besturingseenheid BKS 24-1B TR voor nominale maten tot W × H 800 × 200	938,–
Z61	Veerretourmotor 24 V en voedingseenheid BKN230-24-C MP en besturingseenheid BKS 24-1B TR voor nominale maten boven W × H 800 × 200	938,–
	Technische gegevens	Meerprijs

Aanbouwdelen
 TROXNETCOM Modules

[7]	Beschrijving	Bruto	Netto
ZA07	Veerretourmotor voor nominale maten tot W × H 800 × 200, AS-EM	434,–	202,–
ZA07	Veerretourmotor voor nominale maten boven B × H 800 × 200, AS-EM	434,–	202,–
ZB01	Veerretourmotor voor nominale maten tot W × H 800 × 200, MB-BAC-WA 1/2	434,–	246,–
ZB01	Veerretourmotor voor nominale maten boven B × H 800 × 200, MB-BAC-WA 1/2	434,–	246,–
	Technische gegevens	Meerprijs	



[7]	Beschrijving	Bruto	Netto
ZL09	Veerretourmotor voor nominale maten tot W × H 800 × 200, LON-WA1/B3	434,-	246,-
ZL09	Veerretourmotor voor nominale maten boven B × H 800 × 200, LON-WA1/B3	434,-	246,-
ZL10	Veerretourmotor voor nominale maten tot W × H 800 × 200, WA1/B3-AD	434,-	56,-
ZL10	Veerretourmotor voor nominale maten boven B × H 800 × 200, WA1/B3-AD	434,-	56,-
ZL11	Veerretourmotor voor nominale maten tot W × H 800 × 200, WA1/B3-AD230	434,-	127,-
ZL11	Veerretourmotor voor nominale maten boven B × H 800 × 200, WA1/B3-AD230	434,-	127,-
ZA14	Veerretourmotor voor nominale maten tot W × H 800 × 200, TNC linkbox	434,-	64,-
ZA14	Veerretourmotor voor nominale maten boven B × H 800 × 200, TNC linkbox	434,-	64,-
Technische gegevens		Meerprijs	

Aanbouwdelen

Voor toepassing als overstroomklep

[7]	Beschrijving	Bruto	Netto
Z43RM	Veerretourmotor 230 V voor nominale maten tot W × H 800 × 200	1801,-	-
Z43RM	Veerretourmotor 230 V voor nominale maten boven B × H 800 × 200	1801,-	-
Z45RM	Veerretourmotor 24 V voor nominale maten tot W × H 800 × 200	1788,-	-
Z45RM	Veerretourmotor 24 V voor nominale maten boven B × H 800 × 200	1788,-	-
ZA12	AS-EM, veerretourmotor 24 V voor nominale maten tot W × H 800 × 200 en RM-O-3-D	1788,-	202,-
ZA12	AS-EM, veerretourmotor 24 V voor nominale maten boven B × H 800 × 200 en RM-O-3-D	1788,-	202,-
Technische gegevens		Meerprijs	



Prijzen in € excl. BTW.

UMR – FK2-EU – 2 / Z00 / Z43 / 700 × 600

1	2	3	4	5	6

1 Ombouwset

**2 Brandklep serie
FK2-EU**

**3 Uitvoeringen
Behuizing**

Geen opgaaf: verzinkt staal

1 Poedergecoat

2 Roestvaststaal

4 Aanbouwdeel (huidig)

Z00 – ZEX4

5 Ombouw

Z00 – ZEX4

6 Nominale grootte (brandklep) [mm]

B × H

Ombouwset voor FK2-EU

	Beschrijving	FK2-EU
Z01	Basisuitvoering met eindschakelaar, signalering DICHT	20,-
Z02	Basisuitvoering met eindschakelaar, signalering OPEN	20,-
Z03	Basisuitvoering met eindschakelaar, signalering DICHT en OPEN	40,-
Z43	Veerretourmotor 230 V	272,-
Z45	Veerretourmotor 24 V	258,-
	Technische gegevens	Netto prijs

Overige ombouwsets op aanvraag

VT / FK2-EU / 600 × 400 / P1

1	2	3	4

1 Los toebehoren

ASG Afsluitrooster
ASST Ronde aansluitingen
ELST Elastische aansluiting
VT Verlengingsdeel, L = 195 mm
AR Profiel aansluitraam

3 Nominale grootte [mm]

B × H

4 Oppervlak

Niet voor toebehoren ELST
 Geen vermelding: standaard uitvoering
P1 Gepoedercoat, RAL 7001

2 Serie**FK2-EU** Brandklep

VT / FK2-EU

[3]																				
H / B	200	250	300	350	400	450	500	550	600	650	700	750	800	900	1000	1100	1200	1300	1400	1500
100	44,-	47,-	47,-	49,-	50,-	52,-	53,-	55,-	55,-	56,-	58,-	58,-	60,-	-	-	-	-	-	-	-
125	44,-	47,-	47,-	49,-	50,-	52,-	53,-	55,-	55,-	56,-	58,-	58,-	60,-	-	-	-	-	-	-	-
150	44,-	47,-	47,-	49,-	50,-	52,-	53,-	55,-	55,-	56,-	58,-	58,-	60,-	-	-	-	-	-	-	-
160	44,-	47,-	47,-	49,-	50,-	52,-	53,-	55,-	55,-	56,-	58,-	58,-	60,-	-	-	-	-	-	-	-
200	44,-	47,-	47,-	49,-	50,-	52,-	53,-	55,-	55,-	56,-	58,-	58,-	60,-	63,-	66,-	67,-	72,-	74,-	77,-	79,-
250	47,-	48,-	49,-	50,-	52,-	53,-	54,-	56,-	56,-	57,-	59,-	60,-	61,-	64,-	67,-	69,-	73,-	76,-	78,-	80,-
300	47,-	49,-	50,-	52,-	53,-	54,-	55,-	56,-	57,-	58,-	60,-	61,-	63,-	66,-	67,-	72,-	74,-	77,-	79,-	82,-
350	49,-	50,-	52,-	53,-	54,-	55,-	56,-	58,-	58,-	60,-	61,-	64,-	64,-	67,-	69,-	73,-	76,-	78,-	81,-	83,-
400	50,-	52,-	53,-	54,-	55,-	56,-	58,-	59,-	60,-	61,-	64,-	64,-	66,-	67,-	72,-	74,-	77,-	79,-	82,-	83,-
450	52,-	53,-	54,-	55,-	56,-	57,-	58,-	60,-	61,-	63,-	64,-	66,-	66,-	69,-	73,-	76,-	78,-	80,-	83,-	85,-
500	53,-	54,-	55,-	56,-	58,-	58,-	60,-	61,-	63,-	64,-	66,-	67,-	67,-	72,-	75,-	77,-	79,-	82,-	84,-	87,-
550	-	-	56,-	58,-	58,-	60,-	61,-	64,-	65,-	66,-	67,-	68,-	70,-	73,-	77,-	78,-	81,-	83,-	86,-	89,-
600	-	-	57,-	58,-	60,-	61,-	63,-	65,-	66,-	67,-	68,-	69,-	72,-	74,-	77,-	79,-	82,-	83,-	87,-	90,-
650	-	-	58,-	60,-	61,-	63,-	64,-	66,-	67,-	67,-	69,-	72,-	72,-	76,-	78,-	80,-	83,-	85,-	89,-	92,-
700	-	-	60,-	61,-	64,-	64,-	66,-	67,-	68,-	69,-	72,-	73,-	75,-	77,-	79,-	82,-	84,-	87,-	91,-	93,-
750	-	-	61,-	64,-	64,-	66,-	67,-	68,-	69,-	72,-	73,-	74,-	76,-	77,-	80,-	83,-	85,-	89,-	92,-	93,-
800	-	-	63,-	64,-	66,-	66,-	67,-	70,-	72,-	72,-	75,-	76,-	77,-	79,-	82,-	83,-	87,-	90,-	93,-	95,-
Bruto prijs																				

VT / FK2-EU / ... / P1

[3]																				
H / B	200	250	300	350	400	450	500	550	600	650	700	750	800	900	1000	1100	1200	1300	1400	1500
100	77,-	83,-	83,-	86,-	88,-	91,-	93,-	97,-	97,-	98,-	102,-	102,-	105,-	-	-	-	-	-	-	-
125	77,-	83,-	83,-	86,-	88,-	91,-	93,-	97,-	97,-	98,-	102,-	102,-	105,-	-	-	-	-	-	-	-
150	77,-	83,-	83,-	86,-	88,-	91,-	93,-	97,-	97,-	98,-	102,-	102,-	105,-	-	-	-	-	-	-	-
160	77,-	83,-	83,-	86,-	88,-	91,-	93,-	97,-	97,-	98,-	102,-	102,-	105,-	-	-	-	-	-	-	-
200	77,-	83,-	83,-	86,-	88,-	91,-	93,-	97,-	97,-	98,-	102,-	102,-	105,-	111,-	116,-	118,-	126,-	130,-	135,-	139,-
Bruto prijs																				



[3]																				
H/B	200	250	300	350	400	450	500	550	600	650	700	750	800	900	1000	1100	1200	1300	1400	1500
250	83,-	84,-	86,-	88,-	91,-	93,-	95,-	98,-	98,-	100,-	104,-	105,-	107,-	112,-	118,-	121,-	128,-	133,-	137,-	140,-
300	83,-	86,-	88,-	91,-	93,-	95,-	97,-	98,-	100,-	102,-	105,-	107,-	111,-	116,-	118,-	126,-	130,-	135,-	139,-	144,-
350	86,-	88,-	91,-	93,-	95,-	97,-	98,-	102,-	102,-	105,-	107,-	112,-	112,-	118,-	121,-	128,-	133,-	137,-	142,-	146,-
400	88,-	91,-	93,-	95,-	97,-	98,-	102,-	104,-	105,-	107,-	112,-	112,-	116,-	118,-	126,-	130,-	135,-	139,-	144,-	146,-
450	91,-	93,-	95,-	97,-	98,-	100,-	102,-	105,-	107,-	111,-	112,-	116,-	116,-	121,-	128,-	133,-	137,-	140,-	146,-	149,-
500	93,-	95,-	97,-	98,-	102,-	102,-	105,-	107,-	111,-	112,-	116,-	118,-	118,-	126,-	132,-	135,-	139,-	144,-	147,-	153,-
550	-	-	98,-	102,-	102,-	105,-	107,-	112,-	114,-	116,-	118,-	119,-	123,-	128,-	135,-	137,-	142,-	146,-	151,-	156,-
600	-	-	100,-	102,-	105,-	107,-	111,-	114,-	116,-	118,-	119,-	121,-	126,-	130,-	135,-	139,-	144,-	146,-	153,-	158,-
650	-	-	102,-	105,-	107,-	111,-	112,-	116,-	118,-	118,-	121,-	126,-	126,-	133,-	137,-	140,-	146,-	149,-	156,-	161,-
700	-	-	105,-	107,-	112,-	112,-	116,-	118,-	119,-	121,-	126,-	128,-	132,-	135,-	139,-	144,-	147,-	153,-	160,-	163,-
750	-	-	107,-	112,-	112,-	116,-	118,-	119,-	121,-	126,-	128,-	130,-	133,-	135,-	140,-	146,-	149,-	156,-	161,-	163,-
800	-	-	111,-	112,-	116,-	116,-	118,-	123,-	126,-	126,-	132,-	133,-	135,-	139,-	144,-	146,-	153,-	158,-	163,-	167,-
Bruto prijs																				

ELST / FK2-EU

[3]																				
H/B	200	250	300	350	400	450	500	550	600	650	700	750	800	900	1000	1100	1200	1300	1400	1500
100	91,-	93,-	97,-	102,-	104,-	109,-	112,-	117,-	119,-	123,-	127,-	131,-	133,-	-	-	-	-	-	-	-
125	91,-	93,-	97,-	102,-	104,-	109,-	112,-	117,-	119,-	123,-	127,-	131,-	133,-	-	-	-	-	-	-	-
150	91,-	93,-	97,-	102,-	104,-	109,-	112,-	117,-	119,-	123,-	127,-	131,-	133,-	-	-	-	-	-	-	-
160	91,-	93,-	97,-	102,-	104,-	109,-	112,-	117,-	119,-	123,-	127,-	131,-	133,-	-	-	-	-	-	-	-
200	91,-	93,-	97,-	102,-	104,-	109,-	112,-	117,-	119,-	123,-	127,-	131,-	133,-	140,-	149,-	155,-	163,-	171,-	179,-	186,-
250	93,-	97,-	100,-	106,-	109,-	111,-	116,-	120,-	123,-	126,-	131,-	133,-	137,-	144,-	153,-	159,-	167,-	175,-	183,-	189,-
300	97,-	100,-	104,-	109,-	111,-	115,-	119,-	124,-	126,-	129,-	134,-	137,-	142,-	148,-	155,-	163,-	170,-	177,-	186,-	192,-
350	102,-	106,-	109,-	113,-	116,-	120,-	124,-	127,-	131,-	134,-	139,-	142,-	145,-	153,-	159,-	167,-	175,-	183,-	191,-	196,-
400	104,-	109,-	111,-	116,-	119,-	123,-	126,-	131,-	133,-	137,-	142,-	145,-	148,-	155,-	163,-	170,-	177,-	186,-	193,-	200,-
450	109,-	111,-	115,-	120,-	123,-	126,-	131,-	135,-	137,-	142,-	145,-	148,-	153,-	159,-	167,-	175,-	181,-	188,-	197,-	204,-
500	112,-	116,-	119,-	124,-	126,-	131,-	134,-	139,-	142,-	145,-	151,-	153,-	155,-	163,-	171,-	177,-	186,-	193,-	202,-	207,-
550	-	-	124,-	127,-	131,-	135,-	139,-	144,-	145,-	151,-	154,-	157,-	159,-	167,-	176,-	183,-	190,-	197,-	205,-	213,-
600	-	-	126,-	131,-	133,-	137,-	142,-	145,-	149,-	153,-	156,-	159,-	163,-	170,-	177,-	186,-	192,-	200,-	208,-	214,-
650	-	-	129,-	134,-	137,-	142,-	145,-	151,-	153,-	155,-	159,-	163,-	167,-	175,-	181,-	189,-	196,-	204,-	213,-	219,-
700	-	-	134,-	139,-	142,-	145,-	151,-	154,-	156,-	159,-	164,-	168,-	171,-	178,-	186,-	193,-	201,-	208,-	217,-	223,-
750	-	-	137,-	142,-	145,-	148,-	153,-	157,-	159,-	163,-	168,-	170,-	175,-	180,-	189,-	196,-	204,-	210,-	219,-	225,-
800	-	-	142,-	145,-	148,-	153,-	155,-	159,-	163,-	167,-	171,-	175,-	177,-	184,-	192,-	200,-	207,-	214,-	223,-	228,-
Bruto prijs																				

ASG / FK2-EU

[3]																				
H/B	200	250	300	350	400	450	500	550	600	650	700	750	800	900	1000	1100	1200	1300	1400	1500
100	44,-	47,-	47,-	49,-	50,-	50,-	53,-	54,-	55,-	56,-	57,-	58,-	59,-	-	-	-	-	-	-	-
125	44,-	47,-	47,-	49,-	50,-	50,-	53,-	54,-	55,-	56,-	57,-	58,-	59,-	-	-	-	-	-	-	-
150	44,-	47,-	47,-	49,-	50,-	50,-	53,-	54,-	55,-	56,-	57,-	58,-	59,-	-	-	-	-	-	-	-
160	44,-	47,-	47,-	49,-	50,-	50,-	53,-	54,-	55,-	56,-	57,-	58,-	59,-	-	-	-	-	-	-	-
200	44,-	47,-	47,-	49,-	50,-	50,-	53,-	54,-	55,-	56,-	57,-	58,-	59,-	63,-	66,-	67,-	70,-	74,-	77,-	79,-
250	47,-	47,-	49,-	50,-	50,-	53,-	54,-	55,-	56,-	57,-	58,-	60,-	60,-	64,-	66,-	69,-	72,-	76,-	78,-	79,-
300	47,-	49,-	50,-	52,-	53,-	54,-	55,-	56,-	57,-	58,-	60,-	60,-	63,-	65,-	67,-	70,-	74,-	77,-	79,-	81,-
350	49,-	50,-	52,-	53,-	54,-	55,-	56,-	58,-	58,-	60,-	61,-	63,-	64,-	66,-	69,-	72,-	76,-	77,-	80,-	82,-
400	50,-	50,-	53,-	54,-	55,-	56,-	57,-	58,-	60,-	60,-	63,-	64,-	65,-	67,-	70,-	74,-	77,-	79,-	82,-	83,-
450	50,-	53,-	54,-	55,-	56,-	57,-	58,-	60,-	60,-	63,-	64,-	65,-	66,-	68,-	72,-	75,-	77,-	79,-	82,-	84,-
500	53,-	54,-	55,-	56,-	57,-	58,-	60,-	61,-	63,-	64,-	66,-	66,-	67,-	70,-	74,-	77,-	79,-	81,-	83,-	86,-
550	-	-	56,-	58,-	58,-	60,-	61,-	64,-	64,-	66,-	67,-	67,-	69,-	72,-	76,-	77,-	80,-	82,-	85,-	88,-
600	-	-	57,-	58,-	60,-	60,-	63,-	64,-	65,-	66,-	67,-	69,-	70,-	74,-	77,-	79,-	81,-	83,-	87,-	89,-
650	-	-	58,-	60,-	60,-	63,-	64,-	66,-	66,-	67,-	69,-	70,-	72,-	75,-	77,-	79,-	82,-	84,-	88,-	91,-
700	-	-	60,-	61,-	63,-	64,-	66,-	67,-	67,-	69,-	72,-	72,-	74,-	77,-	79,-	81,-	83,-	86,-	90,-	92,-
Bruto prijs																				



[3]																				
H / B	200	250	300	350	400	450	500	550	600	650	700	750	800	900	1000	1100	1200	1300	1400	1500
750	-	-	60,-	63,-	64,-	65,-	66,-	67,-	69,-	70,-	72,-	74,-	75,-	77,-	79,-	82,-	84,-	88,-	92,-	93,-
800	-	-	63,-	64,-	65,-	66,-	67,-	69,-	70,-	72,-	74,-	75,-	77,-	78,-	81,-	83,-	86,-	89,-	92,-	93,-
Bruto prijs																				

ASG / FK2-EU / ... / P1

[3]																				
H / B	200	250	300	350	400	450	500	550	600	650	700	750	800	900	1000	1100	1200	1300	1400	1500
100	77,-	79,-	82,-	84,-	86,-	89,-	92,-	95,-	96,-	98,-	102,-	104,-	106,-	-	-	-	-	-	-	-
125	77,-	79,-	82,-	84,-	86,-	89,-	92,-	95,-	96,-	98,-	102,-	104,-	106,-	-	-	-	-	-	-	-
150	77,-	79,-	82,-	84,-	86,-	89,-	92,-	95,-	96,-	98,-	102,-	104,-	106,-	-	-	-	-	-	-	-
160	77,-	79,-	82,-	84,-	86,-	89,-	92,-	95,-	96,-	98,-	102,-	104,-	106,-	-	-	-	-	-	-	-
200	77,-	79,-	82,-	84,-	86,-	89,-	92,-	95,-	96,-	98,-	102,-	104,-	106,-	110,-	115,-	120,-	125,-	128,-	134,-	139,-
250	79,-	82,-	83,-	87,-	89,-	92,-	93,-	97,-	98,-	100,-	104,-	106,-	108,-	112,-	118,-	123,-	126,-	131,-	137,-	142,-
300	82,-	83,-	86,-	90,-	92,-	93,-	96,-	99,-	100,-	104,-	107,-	108,-	110,-	115,-	120,-	125,-	128,-	133,-	140,-	144,-
350	84,-	87,-	90,-	92,-	93,-	96,-	98,-	102,-	104,-	107,-	109,-	110,-	113,-	118,-	123,-	126,-	132,-	137,-	142,-	145,-
400	86,-	89,-	92,-	93,-	96,-	98,-	100,-	104,-	106,-	108,-	110,-	112,-	115,-	119,-	125,-	128,-	133,-	139,-	144,-	148,-
450	89,-	92,-	93,-	96,-	98,-	100,-	104,-	107,-	108,-	110,-	113,-	115,-	117,-	121,-	126,-	131,-	136,-	142,-	146,-	152,-
500	92,-	93,-	96,-	98,-	100,-	104,-	106,-	109,-	110,-	113,-	115,-	118,-	120,-	125,-	128,-	133,-	139,-	144,-	149,-	153,-
550	-	-	99,-	102,-	104,-	107,-	109,-	111,-	113,-	115,-	119,-	120,-	123,-	127,-	132,-	137,-	142,-	146,-	153,-	155,-
600	-	-	100,-	104,-	106,-	108,-	110,-	113,-	115,-	118,-	120,-	123,-	125,-	128,-	133,-	139,-	144,-	148,-	153,-	157,-
650	-	-	104,-	107,-	108,-	110,-	113,-	115,-	118,-	120,-	123,-	125,-	126,-	131,-	137,-	142,-	145,-	152,-	155,-	159,-
700	-	-	107,-	109,-	110,-	113,-	115,-	119,-	120,-	123,-	125,-	127,-	129,-	134,-	139,-	144,-	149,-	153,-	159,-	162,-
750	-	-	108,-	110,-	112,-	115,-	118,-	120,-	123,-	125,-	127,-	128,-	131,-	136,-	142,-	145,-	152,-	155,-	159,-	164,-
800	-	-	110,-	113,-	115,-	117,-	120,-	123,-	125,-	126,-	129,-	131,-	133,-	138,-	144,-	148,-	153,-	157,-	162,-	167,-
Bruto prijs																				

ASST / FK2-EU

[3]	[1]	[1] [4]
H / B	ASST	ASST/P1
200	38,-	64,-
250	41,-	71,-
300	44,-	77,-
350	49,-	82,-
400	53,-	89,-
450	55,-	95,-
500	58,-	100,-
550	62,-	108,-
600	65,-	113,-
650	68,-	120,-
700	73,-	125,-
750	77,-	131,-
800	79,-	138,-
Bruto prijs		

Prijzen in € excl. BTW

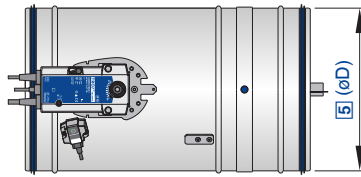

Voor grotere diameters – met of zonder flens

Bestelsleutel FKR-EU

FKR-EU	-	...	-	1	/	NL	/	315	/	TQ	/	A0	/	Z43
1			2			3			4			5		6
														7
														8

1 Serie

FKR-EU Brandklep

2 Flens

Geen vermelding: zonder (uitvoering met steekverbinding)
FL² Flens aan beide zijden

3 Uitvoering

Geen vermelding: zonder
1 gepoedercoat huis RAL 7001
2 roestvaststalen behuizing
7 Geïmpregneerd klepblad
1 – 7 gepoedercoate behuizing RAL 7001 en een geïmpregneerd klepblad
2 – 7 Roestvast stalen behuizing en geïmpregneerd klepblad
W¹ met smeltlood 95 °C (alleen bij luchtverwarming)
B³ met gecoat smeltlood 72 °C
WB³ met gecoat smeltlood 95 °C (Alleen voor toepassing bij luchtverwarming)

4 Bestemmingsland

DE Duitsland
CH Zwitserland
AT Oostenrijk
NL Nederland
Andere bestemmingslanden op aanvraag

5 Nominale grootte [mm]

315, 355, 400, 450, 500, 560, 630, 710, 800

6 Toebehoren 1

Geen vermelding: zonder
TQ² Inbouwset (voor uitvoering met steekverbinding)

7 Toebehoren 2

Geen vermelding: zonder
S0 – AS

8 Aanbouwdelen

Z00 – ZEX4

¹ met alle uitvoeringen 2 en 3 combineerbaar, echter niet met aanbouwdelen 8 ZEX1 – ZEX4

² TQ niet in combinatie met FKR-EU-FL mogelijk

³ alleen bij aanbouwdeel Z00 – Z03 en Z00EX – Z03EX

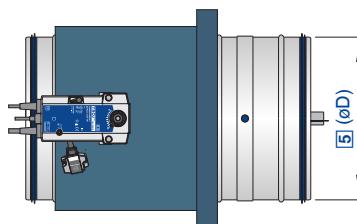

Prijzen in € excl. BTW.

Voor grotere diameters – met of zonder flens

Bestelsleutel FKR-EU met thermische isolatie als ODA-uitvoering ter voorkoming van condensvorming

FKR-EU – ... – 1-7-ODA / NL / 315 / ... / ... / Z43

| | | | | | | |

1 2 3 4 5 6 7 8

1 Serie

FKR-EU Brandklep

5 Nominale grootte [mm]

315, 355, 400, 450, 500, 560, 630, 710, 800

2 Flens

Geen vermelding: zonder (aansluituit uitvoering)

FL Flens aan beide zijden

6 Toebehoren 1Geen vermelding: zonder²**3 Uitvoering**1-7-ODA¹ gepoedercoate behuizing RAL 7001, geïmpregneerd klepblad en geïsoleerde klepbehuizing (32 mm Armaflex AF)**7 Toebehoren 2**Geen vermelding: zonder³**4 Bestemmingsland**

NL Nederland

Andere bestemmingslanden op aanvraag

8 Aanbouwdelen

Z43, Z45, Z60, Z61, ZA07, ZL09, ZL10, ZL11, ZB01, ZA14

¹ ODA alleen met 72 °C activeringstemperatuur² ODA kan niet met toebehoren 1 gecombineerd worden³ Toebehoren 2 kan niet fabrieksmatig gemonteerd worden, indien benodigd apart bestellen**Overzicht toebehoren 1**

[6]		
	TQ	Inbouwsteen voor droge inbouw in aan beide zijden beklede lichte systeemwanden
Technische gegevens		

Overzicht toebehoren 2

[6]		Bedieningszijde	Inbouwzijde
	S0	Elastische aansluiting	
	OS		Elastische aansluiting
	SS	Elastische aansluiting	Elastische aansluiting
	A0	Afsluitrooster	
	0A		Afsluitrooster
	SA	Elastische aansluiting	Afsluitrooster
	AS	Afsluitrooster	Elastische aansluiting
Technische gegevens			

Inclusief het bijbehorende verlengingsdeel

FKR-EU

[5]	FKR-EU	FKR-EU-7	[7]						
			S0	OS	SS	A0	0A	SA	AS
315	232,-	281,-	46,-	87,-	133,-	40,-	81,-	127,-	127,-
Bruto prijs			Meerprijs						



[5]	FKR-EU	FKR-EU-7	[7]						
			S0	OS	SS	A0	0A	SA	AS
355	278,-	330,-	48,-	92,-	140,-	44,-	88,-	136,-	136,-
400	301,-	355,-	49,-	93,-	142,-	48,-	92,-	141,-	141,-
450	363,-	419,-	51,-	99,-	150,-	50,-	98,-	149,-	149,-
500	389,-	449,-	52,-	102,-	154,-	53,-	103,-	155,-	155,-
560	417,-	481,-	53,-	106,-	159,-	55,-	108,-	161,-	161,-
630	447,-	516,-	55,-	110,-	165,-	62,-	117,-	172,-	172,-
710	485,-	558,-	58,-	118,-	176,-	74,-	134,-	192,-	192,-
800	533,-	615,-	130,-	130,-	260,-	147,-	147,-	277,-	277,-
Bruto prijs			Meerprijs						

FKR-EU-FL

[5]	FKR-EU-FL	FKR-EU-FL-7	[7]	
			A0	0A
315	232,-	281,-	40,-	81,-
355	278,-	330,-	44,-	88,-
400	301,-	355,-	48,-	92,-
450	363,-	419,-	50,-	98,-
500	389,-	449,-	53,-	103,-
560	417,-	481,-	55,-	108,-
630	447,-	516,-	62,-	117,-
710	485,-	558,-	134,-	134,-
800	533,-	615,-	147,-	147,-
Bruto prijs			Meerprijs	

FKR-EU-1

[5]	FKR-EU-1	FKR-EU-1-7	FKR-EU-1-7-ODA	[7]						
				S0	OS	SS	A0	0A	SA	AS
315	324,-	373,-	560,-	46,-	116,-	162,-	67,-	137,-	183,-	183,-
355	388,-	440,-	627,-	48,-	124,-	172,-	76,-	152,-	200,-	200,-
400	421,-	475,-	662,-	49,-	126,-	175,-	81,-	158,-	207,-	207,-
450	508,-	564,-	810,-	51,-	136,-	187,-	86,-	171,-	222,-	222,-
500	543,-	603,-	849,-	52,-	141,-	193,-	93,-	182,-	234,-	234,-
560	582,-	646,-	892,-	53,-	146,-	199,-	95,-	188,-	241,-	241,-
630	624,-	693,-	939,-	55,-	153,-	208,-	108,-	206,-	261,-	261,-
710	677,-	750,-	996,-	58,-	162,-	220,-	129,-	233,-	291,-	291,-
800	743,-	825,-	1071,-	179,-	179,-	358,-	257,-	257,-	436,-	436,-
Bruto prijs				Meerprijs						

FKR-EU-1-FL

[5]	FKR-EU-FL-1	FKR-EU-FL-1-7	FKR-EU-FL-1-7-ODA	[7]	
				A0	0A
315	324,-	373,-	560,-	67,-	137,-
355	388,-	440,-	627,-	76,-	152,-
400	421,-	475,-	662,-	81,-	158,-
450	508,-	564,-	810,-	86,-	171,-
500	543,-	603,-	849,-	93,-	182,-
560	582,-	646,-	892,-	95,-	188,-
630	624,-	693,-	939,-	108,-	206,-
710	677,-	750,-	996,-	244,-	233,-
800	743,-	825,-	1071,-	257,-	257,-
Bruto prijs				Meerprijs	

FKR-EU-2

[5]			[7]						
	FKR-EU-2	FKR-EU-2-7	S0	OS	SS	A0	0A	SA	AS
315	826,-	875,-	46,-	116,-	162,-	70,-	137,-	183,-	186,-
355	991,-	1043,-	48,-	124,-	172,-	76,-	152,-	200,-	200,-
400	1074,-	1128,-	49,-	126,-	175,-	77,-	158,-	207,-	203,-
450	1297,-	1353,-	51,-	136,-	187,-	85,-	171,-	222,-	221,-
500	1387,-	1447,-	52,-	141,-	193,-	89,-	182,-	234,-	230,-
560	1486,-	1550,-	53,-	146,-	199,-	93,-	188,-	241,-	239,-
630	1596,-	1665,-	55,-	153,-	208,-	98,-	206,-	261,-	251,-
710	1732,-	1805,-	58,-	162,-	220,-	104,-	233,-	291,-	266,-
800	1905,-	1987,-	179,-	179,-	358,-	257,-	257,-	436,-	436,-
	Bruto prijs		Meerprijs						

FKR-EU-FL-2

[5]			[7]	
	FKR-EU-FL-2	FKR-EU-FL-2-7	A0	0A
315	826,-	875,-	67,-	137,-
355	991,-	1043,-	76,-	152,-
400	1074,-	1128,-	81,-	158,-
450	1297,-	1353,-	86,-	171,-
500	1387,-	1447,-	93,-	182,-
560	1486,-	1550,-	95,-	188,-
630	1596,-	1665,-	108,-	206,-
710	1732,-	1805,-	233,-	233,-
800	1905,-	1987,-	257,-	257,-
	Bruto prijs		Meerprijs	

Aanbouwdelen

Basisuitvoering

[8]	Beschrijving	Prijs
Z00	Basisversie	-
Z01	Basisuitvoering met eindschakelaar, signalering DICHT	18,-
Z02	Basisuitvoering met eindschakelaar, signalering OPEN	18,-
Z03	Basisuitvoering met eindschakelaar, signalering DICHT en OPEN	36,-
	Technische gegevens	Meerprijs

Aanbouwdelen

Veerretourmotor met geïntegreerde eindschakelaars, Fabrikat Belimo, met thermoelektrische signalering 72 °C

[8]	Beschrijving	Prijs
Z43	Veerretourmotor 230 V voor nominale grootte tot 400	419,-
Z43	Veerretourmotor 230 V voor nominale grootte vanaf 450	525,-
Z45	Veerretourmotor 24 V voor nominale grootte tot 400	419,-
Z45	Veerretourmotor 24 V voor nominale grootte vanaf 450	525,-
Z00EX	Basisversie (EX)	63,-
Z01EX	Basisuitvoering met eindschakelaar, signalering DICHT	296,-
Z02EX	Basisuitvoering met eindschakelaar, signalering OPEN	296,-
Z03EX	Basisuitvoering met eindschakelaar, signalering DICHT en OPEN	486,-
	Technische gegevens	Meerprijs

Aanbouwdelen

Veerretourmotor met geïntegreerde eindschakelaars, fabrikaat Belimo, met thermoelektrische activering 72 °C

[8]	Beschrijving	Prijs
ZEX1	Type Ex-Max-15-BF	op aanvraag
ZEX2	Type Ex-Max-15-BF en AS Interface Module	op aanvraag
ZEX3	Type Ex-Max-15-BF	op aanvraag
ZEX4	Type Ex-Max-15-BF en AS Interface Module	op aanvraag
Technische gegevens		Meerprijs

Aanbouwdelen
TROXNETCOM Module

In combinatie met 24 V motor

[7]	Beschrijving	Bruto	Netto
ZA07	Veerretourmotor voor nominale maten tot 400, AS-EM	419,-	202,-
ZA07	Veerretourmotor voor nominale maten vanaf 450, AS-EM	525,-	202,-
ZB01	Veerretourmotor voor nominale maten tot 400, MB-BAC-WA 1/2	419,-	246,-
ZB01	Veerretourmotor voor nominale maten vanaf 450, MB-BAC-WA 1/2	525,-	246,-
ZL09	Veerretourmotor voor nominale maten tot 400, LON-WA1/B3	419,-	246,-
ZL09	Veerretourmotor voor nominale maten vanaf 450, LON-WA1/B3	525,-	246,-
ZL10	Veerretourmotor voor nominale maten tot 400, WA1/B3-AD	419,-	56,-
ZL10	Veerretourmotor voor nominale maten vanaf 450, WA1/B3-AD	525,-	56,-
ZL11	Veerretourmotor voor nominale maten tot 400, WA1/B3-AD230	419,-	127,-
ZL11	Veerretourmotor voor nominale maten van 450, WA1/B3-AD230	525,-	127,-
ZA14	Veerretourmotor voor nominale maten tot 400, TNC linkbox	419,-	64,-
ZA14	Veerretourmotor voor de nominale maten 450 en groter, TNC linkbox	525,-	64,-
Technische gegevens		Meerprijs	



UMR – FKR-EU – 2 / Z00 / Z43 / 710

1	2	3	4	5	6

1 Ombouwset**2 Brandklep serie FKR-EU****3 Uitvoeringen**

Behuizing

Geen opgaaf: verzinkt staal

1 Gepoedercoat**2** Roestvaststaal**4 Aanbouwdeel (huidig)**

Z00 – ZEX4

5 Ombouw

Z01 – ZEX4

De ombouw van motor naar handbediening is niet mogelijk

6 Nominale grootte (brandklep) [mm]

Diameter

Ombouwset voor serie FKR-EU

Ombouw van basisuitvoering (Z00)

	Beschrijving	FKR-EU
Z01	Basisuitvoering met eindschakelaar, signalering DICHT	20,-
Z02	Basisuitvoering met eindschakelaar, signalering OPEN	20,-
Z03	Basisuitvoering met eindschakelaar, signalering DICHT en OPEN	40,-
Z43	Veerretourmotor 230 V voor nominale grootte tot 400	204,-
Z43	Veerretourmotor 230 V voor nominale grootte vanaf 450	262,-
Z45	Veerretourmotor 24 V voor nominale grootte tot 400	204,-
Z45	Veerretourmotor 24 V voor nominale grootte vanaf 450	262,-
	Technische gegevens	Netto prijs



Prijzen in € excl. BTW.

VT - FKR-EU - FL / 400 × 175 / P1

1	2	3	4	5	6

1 Los toebehoren

ASG Afsluitrooster
ELST Elastische aansluiting
VT Verlengingsdeel

2 Serie

FKR-EU Brandklep

3 Flens

Geen vermelding: zonder
FL Met

4 Nominale grootte [mm]

Diameter

5 Nominale lengte

alleen bij toebehoren VT

175

370

6 Oppervlak

Niet voor toebehoren ELST

Geen vermelding: standaard uitvoering

P1 Gepoedercoat, RAL 7001

VT / FKR-EU

[4]	L 175	L 370
315	41,-	41,-
355	44,-	44,-
400	44,-	44,-
450	48,-	48,-
500	50,-	50,-
560	53,-	53,-
630	55,-	55,-
710	60,-	60,-
800	66,-	66,-
Bruto prijs		

ELST / FKR-EU

[4]	FKR-EU
315	46,-
355	48,-
400	49,-
450	51,-
500	52,-
560	53,-
630	55,-
710	58,-
800	64,-
Bruto prijs	

VT / FKR-EU / ... / P1

[4]	L 175	L 370
315	70,-	70,-
355	76,-	76,-
400	77,-	77,-
450	85,-	85,-
500	89,-	89,-
560	93,-	93,-
630	98,-	98,-
710	104,-	104,-
800	115,-	115,-
Bruto prijs		

ASG / FKR-EU

[4]	FKR-EU
315	40,-
355	44,-
400	48,-
450	50,-
500	53,-
560	55,-
630	62,-
710	74,-
800	81,-
Bruto prijs	



ASG / FKR-EU / ... / P1

[4]	FKR-EU
315	67,-
355	76,-
400	81,-
450	86,-
500	93,-
560	95,-
630	108,-
710	129,-
800	142,-
	Bruto prijs

Prijzen in € excl. BTW

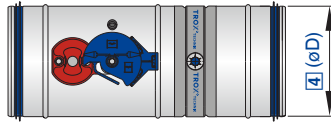

Kleine afmetingen – ideaal bij beperkte ruimte

Bestelsleutel FKRS-EU

FKRS-EU	- 1	/ NL	/ 160	/ ER	/ A0	/ Z43RM
1	2	3	4	5	6	7

1 Serie
FKRS-EU Brandklep

2 Uitvoering

Geen vermelding: standaard uitvoering

1 gepoedercoate behuizing RAL 7001

2 roestvaststalen behuizing

7 geïmpregneerd klepblad

1 – 7 gepoedercoate behuizing RAL 7001 en een geïmpregneerd klepblad

2 – 7 roestvaststalen behuizing en geïmpregneerd klepblad

W¹ met smeltlood 95 °C (alleen voor luchtverwarming)

B met gecoat smeltlood 72 °C

WB¹ met gecoat smeltlood 95 °C (alleen voor luchtverwarming)

3 Bestemmingsland
DE Duitsland

NL Nederland

Andere bestemmingslanden op aanvraag

4 Nominale grootte [mm]
100, 125, 150, 160, 180, 200, 224, 250, 280, 315
5 Toebehoren 1

Geen vermelding: zonder

ER Inbouwsteen rond

TQ2 Inbouwset vierkant

WA2 Wandvoorbouwset

WE2 Inbouwset voor de montage op een afstand van wanden en vloeren

GL2 Inbouwset voor glijdende dekaansluiting

6 Toebehoren 2

Geen vermelding: zonder

A0 – AS
7 Aanbouwdelen
Z00 – ZEX4
¹W met alle uitvoeringen **2** combineerbaar, echter niet met aanbouwdelen **7** ZEX1 – ZEX4

FKRS-EU – 1 / NL / 160 / TQ2 / AA / Z43RM

1	2	3	4	5	6	7

1 Serie

FKRS-EU Overstroomklep

2 Uitvoering

Geen vermelding: standaard uitvoering

1 Gepoedercoat behuizing RAL 7001**2** Roestvaststalen behuizing**7** Geïmpregneerd klepblad**1 – 7** Gepoedercoat behuizing RAL 7001 en een geïmpregneerd klepblad**2 – 7** Roestvaststalen huis en geïmpregneerd klepblad**3 Bestemmingsland****DE** Duitsland**NL** Nederland

Andere bestemmingslanden op aanvraag

4 Nominale grootte [mm]

100, 125, 150, 180, 200, 224, 250, 280, 315

5 Toebehoren 1

Geen opgaaf: Zonder

ER Inbouwsteen rond**TQ2** Inbouwset vierkant**6 Toebehoren 2**

Geen opgaaf: Zonder

AA aan beide zijden afdekrooster**7 Aanbouwdelen****Z42RM****Z45RM****ZA12**

FKRS-EU

[4]	FKRS-EU		[5]					[6]						
	FKRS-EU	FKRS-EU-7	ER	TQ2	WA2	GL2	WE2	S0	OS	SS	A0	OA	SA	AS
100	113,-	137,-	53,-	85,-	91,-	255,-	255,-	34,-	34,-	68,-	23,-	23,-	57,-	57,-
125	118,-	143,-	55,-	90,-	96,-	267,-	267,-	35,-	35,-	70,-	25,-	25,-	60,-	60,-
150	123,-	148,-	59,-	95,-	105,-	279,-	279,-	36,-	36,-	72,-	27,-	27,-	63,-	63,-
160	125,-	151,-	62,-	99,-	106,-	284,-	284,-	36,-	36,-	72,-	28,-	28,-	64,-	64,-
180	129,-	156,-	65,-	102,-	109,-	295,-	295,-	36,-	36,-	72,-	29,-	29,-	65,-	65,-
200	133,-	160,-	68,-	108,-	111,-	309,-	309,-	37,-	37,-	74,-	30,-	30,-	67,-	67,-
224	138,-	167,-	75,-	114,-	121,-	314,-	314,-	37,-	57,-	94,-	31,-	51,-	88,-	88,-
250	143,-	173,-	83,-	124,-	130,-	352,-	352,-	37,-	57,-	94,-	33,-	53,-	90,-	90,-
280	150,-	181,-	92,-	130,-	136,-	365,-	365,-	38,-	61,-	99,-	34,-	57,-	95,-	95,-
315	156,-	189,-	102,-	140,-	142,-	382,-	382,-	39,-	62,-	101,-	36,-	59,-	98,-	98,-
	Bruto prijs		Meerprijs											

TQ2, WA2, GL2 en WE2 worden los geleverd en kunnen later aangebracht worden!

FKRS-EU-1

[4]	FKRS-EU-1		[5]					[6]						
	FKRS-EU-1	FKRS-EU-1-7	ER	TQ2	WA2	GL2	WE2	S0	OS	SS	A0	OA	SA	AS
100	157,-	181,-	77,-	102,-	100,-	281,-	281,-	34,-	34,-	68,-	40,-	40,-	74,-	74,-
125	164,-	189,-	82,-	108,-	106,-	294,-	294,-	35,-	35,-	70,-	42,-	42,-	77,-	77,-
150	172,-	197,-	87,-	114,-	115,-	307,-	307,-	36,-	36,-	72,-	45,-	45,-	81,-	81,-
160	174,-	200,-	92,-	119,-	117,-	313,-	313,-	36,-	36,-	72,-	46,-	46,-	82,-	82,-
180	180,-	207,-	97,-	123,-	120,-	325,-	325,-	36,-	36,-	72,-	49,-	49,-	85,-	85,-
200	185,-	212,-	102,-	129,-	122,-	339,-	339,-	37,-	37,-	74,-	52,-	52,-	89,-	89,-
224	192,-	221,-	111,-	137,-	133,-	346,-	346,-	37,-	65,-	102,-	55,-	83,-	120,-	120,-
250	200,-	230,-	124,-	148,-	143,-	387,-	387,-	37,-	65,-	102,-	58,-	86,-	123,-	123,-
280	208,-	239,-	138,-	155,-	150,-	401,-	401,-	38,-	70,-	108,-	60,-	92,-	130,-	130,-
315	219,-	252,-	153,-	168,-	157,-	420,-	420,-	39,-	72,-	111,-	62,-	95,-	134,-	134,-
	Bruto prijs		Meerprijs											

FKRS-EU-2

[4]	[5]							[6]						
	FKRS-EU-2	FKRS-EU-2-7	ER	TQ2	WA2	GL2	WE2	S0	0S	SS	A0	0A	SA	AS
100	396,-	420,-	77,-	102,-	100,-	281,-	281,-	34,-	34,-	68,-	40,-	40,-	74,-	74,-
125	413,-	438,-	82,-	108,-	106,-	294,-	294,-	35,-	35,-	70,-	42,-	42,-	77,-	77,-
150	432,-	457,-	87,-	114,-	115,-	307,-	307,-	36,-	36,-	72,-	45,-	45,-	81,-	81,-
160	439,-	465,-	92,-	119,-	117,-	313,-	313,-	36,-	36,-	72,-	46,-	46,-	82,-	82,-
180	454,-	481,-	97,-	123,-	120,-	325,-	325,-	36,-	36,-	72,-	49,-	49,-	85,-	85,-
200	469,-	496,-	102,-	129,-	122,-	339,-	339,-	37,-	37,-	74,-	52,-	52,-	89,-	89,-
224	484,-	513,-	111,-	137,-	133,-	346,-	346,-	37,-	65,-	102,-	55,-	83,-	120,-	120,-
250	503,-	533,-	124,-	148,-	143,-	387,-	387,-	37,-	65,-	102,-	58,-	86,-	123,-	123,-
280	525,-	556,-	138,-	155,-	150,-	401,-	401,-	38,-	70,-	108,-	60,-	92,-	130,-	130,-
315	550,-	583,-	153,-	168,-	157,-	420,-	420,-	39,-	72,-	111,-	62,-	95,-	134,-	134,-
	Bruto prijs		Meerprijs											

Aanbouwdelen
 Basisuitvoering

[7]	Beschrijving	Prijs
Z00	Basisversie	-
Z01	Basisuitvoering met eindschakelaar, signalering DICHT	19,-
Z02	Basisuitvoering met eindschakelaar, signalering OPEN	19,-
Z03	Basisuitvoering met eindschakelaar, signalering DICHT en OPEN	38,-
	Technische gegevens	Meerprijs

Aanbouwdelen

Veerretourmotor met geïntegreerde eindschakelaars, met thermo-elektrische activering BAE72-S

[7]	Beschrijving	Prijs
Z43	Veerretourmotor 230 V	436,-
Z45	Veerretourmotor 24 V	436,-
	Technische gegevens	Meerprijs

Aanbouwdelen

Veerretourmotor met geïntegreerde eindschakelaars, met thermo-elektrische activering BAE72-S

[7]	Beschrijving	Prijs
ZEX1	Type Ex-Max-15-BF	op aanvraag
ZEX2	Type Ex-Max-15-BF en AS Interface Module	op aanvraag
ZEX3	Type Ex-Max-15-BF	op aanvraag
ZEX4	Type Ex-Max-15-BF en AS Interface Module	op aanvraag
	Technische gegevens	Meerprijs

Aanbouwdelen
TROXNETCOM Module

In combinatie met 24 V motor

[7]	Beschrijving	Bruto	Netto
ZA07	Veerretourmotor 24 V, AS-EM	436,-	202,-
ZB01	Veerretourmotor 24 V, MB-BAC-WA1/2	436,-	246,-
ZL09	Veerretourmotor 24 V, LON-WA1/B3	436,-	246,-
ZL10	Veerretourmotor 24 V, WA1/B3-AD	436,-	56,-
ZL11	Veerretourmotor 24 V, WA1/B3-AD230	436,-	127,-
ZA14	Veerretourmotor 24 V, TNC linkbox	436,-	64,-
	Technische gegevens	Meerprijs	

Aanbouwdelen

Voor toepassing als overstroomklep

	Beschrijving	Bruto	Netto
Z43RM	Veerretourmotor 230 V	1838,-	-
Z45RM	Veerretourmotor 24 V	1838,-	-
ZA12	AS-EM, veerretourmotor 24 V en RM-O-3-D	1838,-	202,-
	Technische gegevens	Meerprijs	



UMR – FKRS-EU – 2 / Z00 / Z45

1	2	3	4	5

1 Ombouwset**2 Brandklep serie
FKRS-EU****3 Uitvoeringen
Behuizing**

Geen opgaaf: verzinkt staal

1 Gepoedercoat**2** Roestvaststaal**4 Aanbouwdeel (huidig)**

Z00 – ZEX4

5 Ombouw

Z01 – ZEX4

De ombouw van motor naar handbediening is niet mogelijk

Ombouwset voor serie FKRS-EU

Ombouw van basisuitvoering (Z00)

	Beschrijving	FKRS-EU
Z01	Basisuitvoering met eindschakelaar, signalering DICTH	21,-
Z02	Basisuitvoering met eindschakelaar, signalering OPEN	21,-
Z03	Basisuitvoering met eindschakelaar, signalering DICTH en OPEN	42,-
Z43	Type BLF230	213,-
Z45	Type BLF24	213,-
	Technische gegevens	Netto prijs



Prijzen in € excl. BTW.

VT / FKRS-EU / 100 × 200 / P1

1	2	3	4	5

1 Los toebehoren

ASG Afsluitrooster
ELST Elastische aansluiting
VT Verlengingsdeel

2 Serie

FKRS-EU Brandklep

3 Nominale grootte [mm]

Diameter

4 Nominale lengte

alleen bij toebehoren VT

5 Oppervlak

Niet voor toebehoren ELST
Geen vermelding: standaard uitvoering
P1 Gepoedercoat, RAL 7001

Brand- en rookbeveiligingsystemen

VT / FKRS-EU

[3]	FKRS-EU
	L = 200
100	19,-
125	19,-
150	19,-
160	19,-
180	19,-
200	19,-
224	20,-
250	20,-
280	23,-
315	23,-
	Bruto prijs

ELST / FKRS-EU

[3]	FKRS-EU
100	34,-
125	35,-
150	36,-
160	36,-
180	36,-
200	37,-
224	37,-
250	37,-
280	38,-
315	39,-
	Bruto prijs

VT / FKRS-EU / ... / P1

[3]	FKRS-EU
	L = 200
100	26,-
125	26,-
150	26,-
160	26,-
180	26,-
200	26,-
224	28,-
250	28,-
280	32,-
315	33,-
	Bruto prijs

ASG / FKRS-EU

[3]	FKRS-EU
100	23,-
125	25,-
150	27,-
160	28,-
180	29,-
200	30,-
224	31,-
250	33,-
280	34,-
315	36,-
	Bruto prijs



ASG / FKRS-EU / ... / P1

[3]	FKRS-EU
100	40,-
125	42,-
150	45,-
160	46,-
180	49,-
200	52,-
224	55,-
250	58,-
280	60,-
315	62,-
	Bruto prijs

Prijzen in € excl. BTW

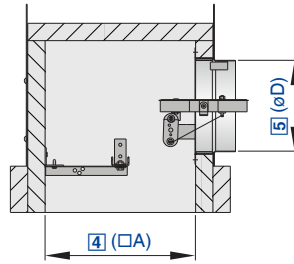

Voor roosters in een F30 verlaagd plafond

KU-K30 / LB / W / 300 × 160 / Z01

1	2	3	4	5	6
---	---	---	---	---	---

1 Serie
 KU-K30
 L-KU-K30¹
2 Uitvoeringsvariant 1

Geen vermelding: standaard uitvoering

1 Gelakt in kleur RAL 7001

LB Met geperforeerde staalplaat

1-LB Met laklaag RAL 7001 en geperforeerde inleg

3 Uitvoeringsvariant 2
W Signaleringstemperatuur 95 °C

4 Nominale grootte [mm] brandklep

 300
 400
 500
 600
 625

5 Nominale grootte [mm] aansluituit

 160
 200
 250
 315

6 Aanbouw delen
Z00 Basisuitvoering
Z00 – ZL11
¹ Serie L-KU-K30: Voor Lindner metalen plafond LMD F30 Typ 1,3,4,5 en 6-11, Geipel metalen plafond F30 evenals OWAcoustic F30 barriere B

Frontroosterseries (separaat te bestellen!)
FD
TDF-SilentAIR
DLQ
ADLQ
Advies

Plaatbreedte moet bij L-KU-K30 afgestemd worden op de grootte van de brandklep.

KU-K30

[4] NW	[5] D	[1] [2]			
		KU-K30	KU-K30-1	KU-K30-LB	KU-K30-1-LB
300	160	511,-	642,-	546,-	676,-
400		582,-	742,-	624,-	783,-
500		654,-	846,-	727,-	918,-
400	200	613,-	773,-	655,-	814,-
500		691,-	883,-	764,-	955,-
600		774,-	1005,-	857,-	1087,-
625	250	790,-	1021,-	873,-	1103,-
500		738,-	930,-	811,-	1002,-
600		826,-	1057,-	909,-	1139,-
625	315	846,-	1077,-	929,-	1159,-
600		892,-	1123,-	975,-	1205,-
625		918,-	1149,-	1001,-	1231,-
		Bruto prijs			

Het frontrooster moet separaat besteld worden.



Aanbouwdelen

Basisuitvoering

[6]	Beschrijving	Prijs
Z00	Basisversie	–
Z01	Basisuitvoering met eindschakelaar, signalering DICHT	59,–
Z02	Basisuitvoering met eindschakelaar, signalering OPEN	59,–
Z03	Basisuitvoering met eindschakelaar, signalering DICHT en OPEN	96,–
	Technische gegevens	Meerprijs

Aanbouwdelen

Veerretourmotor met geïntegreerde eindschakelaars

[6]	Beschrijving	Prijs
Z43	Type BLF230	685,–
Z45	Type BLF24	685,–
	Technische gegevens	Meerprijs

Aanbouwdelen

TROXNETCOM Modules

In combinatie met 24 V motor

[7]	Beschrijving	Bruto	Netto
ZA07	Veerretourmotor 24 V, AS-EM	685,–	202,–
ZB01	Veerretourmotor 24 V, MB-BAC-WA1/2	685,–	246,–
ZL09	Veerretourmotor 24 V, LON-WA1/B3	685,–	246,–
ZL10	Veerretourmotor 24 V, WA1/B3-AD	685,–	56,–
ZL11	Veerretourmotor 24 V, WA1/B3-AD230	685,–	127,–
ZA14	Veerretourmotor 24 V, TNC linkbox	685,–	64,–
	Technische gegevens	Meerprijs	

Prijzen in € excl. BTW.

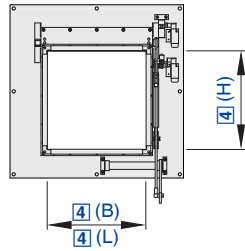

Voor afvoer in professionele keukens

KA-EU - 2 / NL / 400 × 300 × 680 / Z02

1	2	3	4	5
---	---	---	---	---

1 Serie

KA-EU Brandklep voor luchtafvoer in professionele keukens

2 Materiaal

Geen vermelding: verzinkt huis
2 Roestvaststaal 1.4301

3 Bestemmingsland

DE Duitsland
CH Zwitserland
AT Oostenrijk
NL Nederland

Andere bestemmingslanden op aanvraag

4 Nominale grootte [mm]

B × H × L

5 Aanbouwdelen

Z00 Basisuitvoering
Stuurapparaat en elektrische openloophulp
Z02 midden onder / standaard
Z02LO links boven¹
Z02LU links onder¹
Z02RO rechts boven
Z02RU rechts onder
¹ alleen mogelijk bij B ≥ 700 mm

Brand- en rookbeveiligingsystemen

KA-EU

[4]			[1]	
B	H	L	KA-EU	KA-EU-2
250	225	595	4034,-	4935,-
300	225	595	4034,-	4935,-
300	300	680	4218,-	5161,-
400	300	680	4218,-	5161,-
400	400	780	4218,-	5161,-
500	400	780	4290,-	5562,-
600	400	780	4290,-	5562,-
700	400	780	4383,-	6004,-
500	500	880	4383,-	6004,-
600	500	880	4383,-	6004,-
700	500	880	4660,-	7058,-
800	500	880	4660,-	7058,-
900	500	880	4753,-	7379,-
1000	500	880	4753,-	7379,-
1100	500	880	4850,-	7740,-
1200	500	880	4850,-	7740,-
			Netto prijs	

KA-EU

[4]			[1]	
B	H	L	KA-EU	KA-EU-2
400	225	595	4449,-	5187,-
500	225	595	4449,-	5187,-
600	225	595	4449,-	5187,-
700	225	595	4526,-	5601,-
800	225	595	4526,-	5601,-
900	225	595	4526,-	5601,-
1000	225	595	4708,-	6033,-
1100	225	595	4708,-	6033,-
1200	225	595	4708,-	6033,-
500	300	680	4526,-	5601,-
600	300	680	4526,-	5601,-
700	300	680	4708,-	6033,-
800	300	680	4708,-	6033,-
900	300	680	4708,-	6033,-
1000	300	680	4910,-	7095,-
1100	300	680	4910,-	7095,-
1200	300	680	4910,-	7095,-
800	400	780	4910,-	7095,-
900	400	780	4910,-	7095,-
1000	400	780	4910,-	7095,-
1100	400	780	5006,-	7415,-
1200	400	780	5006,-	7415,-
			Netto prijs	



Aanbouwdelen

[5]	KA-EU	KA-EU-2
Z00	–	–
Z02	1284,-	1631,-
Z02L0	1402,-	1898,-
Z02LU	1402,-	1898,-
Z02RO	1402,-	1898,-
Z02RU	1402,-	1898,-
TLR 72	op aanvraag	op aanvraag
	Netto meerprijs	

*alleen mogelijk bij B ≥ 700 mm

In de leveringsomvang van de KA-EU is altijd een capillairvoeler opgenomen

In enkele toepassingen zijn echter twee capillairvoelers nodig

Prijzen in € excl. BTW.

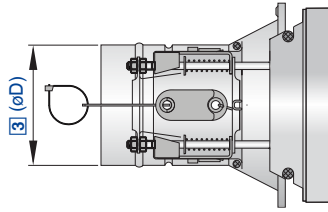

Brandventielen voor toe en afvoer

FV-EU / NL / 160 / R / Z05

1	2	3	4	5

1 Serie

FV-EU Brandwerend ventiel

2 Bestemmingsland

DE Duitsland

CH Zwitserland

AT Oostenrijk

NL Nederland

Andere bestemmingslanden op aanvraag

3 Nominale grootte [mm]

100, 125, 160, 200

4 Toebehoren

Geen opgaaf: Zonder

R Afdekring rond

Q Afdekring vierkant

5 Aanbouwdelen

Z00 Basisuitvoering

Z04 Met verlengdeel

Z05 Met verlengingsdeel en eindschakelaar, „Dicht“

Z06 Met verlengingsdeel en eindschakelaar, „Open“

Z07 Met verlengingsdeel en eindschakelaars, signalering „DICHT“ en „OPEN“

FV-EU

[3]	[1]	[4]		[5]			
NW	FV-EU	R	Q	Z04	Z05	Z06	Z07
100	155,-	28,-	28,-	30,-	90,-	90,-	136,-
125	168,-	29,-	29,-	30,-	90,-	90,-	136,-
160	203,-	39,-	39,-	30,-	90,-	90,-	136,-
200	228,-	43,-	43,-	30,-	90,-	90,-	136,-
Bruto prijs		Meerprijs					

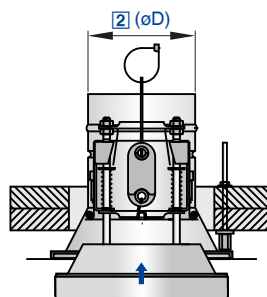

Prijzen in € excl. BTW.

Brandventielen voor toe en afvoer

FVZ-K30 / 160 / Z05

1	2	3

1 Serie
FVZ-K30 Brandwerend ventiel

2 Nominale grootte [mm]

Diameter

- 100
- 125
- 160
- 200

3 Aanbouwdelen

- Z00** Basisuitvoering
- Z04** Met verlengdeel
- Z05** Met verlengingsdeel en eindschakelaar, „Dicht“
- Z06** Met verlengingsdeel en eindschakelaar, „Open“
- Z07** Met verlengingsdeel en eindschakelaars, „Dicht“ en „Open“

FVZ-K30

[2]	[1]	[3]			
NW	FVZ-K30	Z04	Z05	Z06	Z07
100	264,-	30,-	90,-	90,-	136,-
125	277,-	30,-	90,-	90,-	136,-
160	333,-	30,-	90,-	90,-	136,-
200	364,-	30,-	90,-	90,-	136,-
	Bruto prijs	Meerprijs			

Prijzen in € excl. BTW

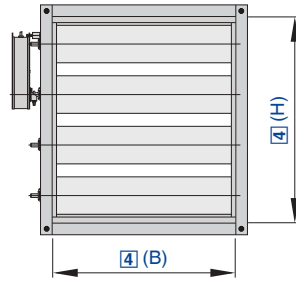

Voor het verhinderen van de rookverspreiding

JZ-RS – G – R / 1000 × 1005 / ER / ZF06

1	2	4	5	6
---	---	---	---	---

1 Serie

JZ-RS Rookklep

2 Uitvoering

Geen vermelding: standaard uitvoering
G Raam aan beide zijden geperforeerd

3 Aandrijfszijde

R rechts
L links

Als deze opgave ontbreekt, wordt aandrijfszijde „R“ geleverd

4 Nominale grootte [mm]

B × H

5 Inbouwraam

Geen vermelding: zonder
ER met (alleen bij uitvoering G mogelijk)

6 Aanbouwdelen

Veerretourmotor (ruststroomprincipe), IP54

ZF06 24 V AC / DC

ZF07 24 – 240 V AC

ZF08 24 V AC/DC, met geïntegreerde eindschakelaars

ZF09 24 – 240 V AC, met geïntegreerde eindschakelaars

ZF10 24 V AC / DC, met regelaandrijving

Opmerking

Tussenafmeting(en) telkens tegen de prijs van de eerstvolgende grotere afmeting(en).

JZ-RS met aanbouwdeel ZF06

[4]									
H / B	400	600	800	1000	1200	1400	1600	1800	2000
345	839,-	852,-	864,-	878,-	894,-	904,-	916,-	927,-	938,-
510	905,-	920,-	934,-	953,-	968,-	986,-	996,-	1011,-	1022,-
675	957,-	978,-	996,-	1016,-	1036,-	1054,-	1068,-	1086,-	1099,-
840	1016,-	1041,-	1060,-	1080,-	1099,-	1124,-	1143,-	1159,-	1180,-
1005	1072,-	1095,-	1122,-	1151,-	1180,-	1200,-	1219,-	1243,-	1260,-
1170	1126,-	1151,-	1182,-	1205,-	1229,-	1260,-	1287,-	1308,-	1330,-
1335	1177,-	1208,-	1235,-	1263,-	1293,-	1324,-	1351,-	1377,-	1400,-
1500	1232,-	1262,-	1296,-	1328,-	1362,-	1402,-	1428,-	1457,-	1479,-
1665	1293,-	1326,-	1358,-	1395,-	1435,-	1470,-	1502,-	1528,-	1558,-
1830	1348,-	1380,-	1420,-	1457,-	1502,-	1546,-	1571,-	1597,-	1623,-
1995	1407,-	1445,-	1484,-	1520,-	1567,-	1613,-	1649,-	1677,-	1704,-
Bruto prijs									

Uitvoering G

[4]									
H / B	400	600	800	1000	1200	1400	1600	1800	2000
345	19,-	23,-	25,-	28,-	30,-	35,-	38,-	41,-	44,-
510	21,-	25,-	28,-	30,-	35,-	37,-	41,-	43,-	46,-
675	25,-	27,-	30,-	35,-	37,-	40,-	43,-	46,-	51,-
840	27,-	30,-	35,-	37,-	40,-	43,-	46,-	51,-	53,-
1005	30,-	35,-	36,-	40,-	43,-	46,-	48,-	53,-	56,-
1170	32,-	36,-	39,-	43,-	46,-	48,-	53,-	55,-	58,-
1335	36,-	39,-	43,-	45,-	48,-	52,-	55,-	58,-	61,-
1500	39,-	42,-	45,-	47,-	52,-	55,-	58,-	61,-	63,-
1665	42,-	44,-	47,-	52,-	54,-	58,-	60,-	63,-	65,-
1830	44,-	47,-	51,-	54,-	57,-	60,-	63,-	65,-	70,-
1995	46,-	51,-	53,-	57,-	60,-	63,-	65,-	69,-	72,-
Meerprijs									

Uitvoering ER: inbouwraam (alleen bij uitvoering G)

[4]									
H / B	400	600	800	1000	1200	1400	1600	1800	2000
345	58,-	65,-	72,-	81,-	86,-	91,-	101,-	107,-	113,-
510	63,-	70,-	76,-	86,-	90,-	97,-	104,-	112,-	119,-
675	69,-	76,-	85,-	90,-	97,-	104,-	112,-	119,-	126,-
840	73,-	84,-	90,-	97,-	102,-	111,-	118,-	125,-	132,-
1005	84,-	88,-	94,-	102,-	108,-	118,-	124,-	132,-	138,-
1170	87,-	94,-	101,-	107,-	114,-	123,-	129,-	136,-	143,-
1335	91,-	101,-	107,-	114,-	120,-	129,-	135,-	143,-	149,-
1500	100,-	106,-	113,-	119,-	127,-	135,-	140,-	148,-	156,-
1665	104,-	112,-	119,-	127,-	134,-	140,-	146,-	156,-	161,-
1830	111,-	117,-	125,-	132,-	138,-	144,-	152,-	160,-	167,-
1995	114,-	123,-	130,-	138,-	144,-	152,-	159,-	167,-	173,-
Meerprijs									

Meerprijs voor aanbouwdelen

[6]			
ZF07	ZF08	ZF09	ZF10
32,-	32,-	57,-	79,-
Meerprijs			



Voor mechanische rookafvoerinstallaties (MRA), en overdrukinstallaties (RDA) evenals luchttoevoer

EK2-EU – MA – IC – C1 / NL / 1500 × 800 × 800 / 03 / A0 / B24A / P1									
1	2	3	4	5	6	7	8	9	10

1 Serie

EK2-EU

Rookafvoerklep met één lamel volgens EN 12101-8

2 Uitvoering

Omkapseling:

MA Uitvoering met omkapseling

3 Inspectiedeksel

Geen opgaaf: Zonder (Standaard)

IC met 2 inspectiedeksel, afhankelijk van huislengte L

4 Coating

Geen opgaaf: Zonder (Standaard)

C1 Promat SR impregnering op calciumsilicaat oppervlakken

5 Bestemmingsland

DE Duitsland

CH Zwitserland

AT Oostenrijk

NL Nederland

En andere

6 Nominale groottes B × H × totale lengte L [mm]

Nominale grootte B × H: (in 5 mm stappen)

Van **200 × 200 – 1500 × 800**

Totale lengte:

L = **650** (of **750**, als IC inspectiedeksel), tot H = 380

L = **600** (IC Inspectiedeksel mogelijk) H = 385 – H = 545

L = **800** (IC inspectiedeksel mogelijk) vanaf H = 550

7 Toebehoren

01 Muuranker (Aantal volgens B × H)

02 Keramische band (telkens 2 stroken HT-band voor maat B en H)

03 Muuranker en vezelpapier

8 Aanbouwdelen 1 (staal verzinkt)

Geen opgaaf: Zonder (Standaard)

Aanduiding 1 definieert bedrijfszijde (**0, A, B, F**)

Aanduiding 2 definieert inbouwzijde (**0, A, B, F**)

Combinaties mogelijk

0 Zijde zonder aanbouwdeel

Vlak afsluitrooster:

A Draadgaasrooster 20 × 20

B vierkante perforatie 10 × 10

Metalen aansluitraam:

F Aansluitraam, staal verzinkt

9 Aanbouwdelen 2

Servomotoren fabrikaat Belimo

24 V AC/DC:

B24 BE 24-12-ST TR; BEE 24-ST TR, BEN 24-ST TR

230 V AC:

B230 BE 230-12 TR; BEE 230 TR, BEN 230 TR

Servomotor + Uitbreiding: Voorbereid met kapselingsseenheid 1 + 2

B24X BE 24-12-ST TR; BEE 24-ST TR, BEN 24-ST TR

B230X BE 230-12 TR; BEE 230 TR, BEN 230 TR

Ventilatiefunctie C_{mod}¹: modulerend regelende servomotor zonder hulpschakelaar:

24 V AC/DC: met werkbereik DC 2 – 10 V, functie C_{mod}¹

B24SR BEE 24 SR TR, BEN 24 SR TR (niet bij 40 Nm)

24 V AC/DC: met hulpschakelaar voor functie C_{mod}¹

B24M BE 24-12-ST TR (24 V AC/DC) (alleen bij 40 Nm)

230 V AC: met hulpschakelaar voor functie C_{mod}¹

B230M BE 230-12 TR (230 V AC) (alleen bij 40 Nm)

Combinatie van servomotor en stuurmodule

Module voor aansturing, TROXNETCOM:

B24A BE24 + AS-EM/EK, 30 V DC (AS-i)²

B24AS BE24 + AS-EM/SIL2, 30 V DC (AS-i)²

B24AM BE24 + AS-EM/M, 30V DC (AS-i)², voor functie C_{mod}¹

overige communicatiemodules:

Belimo: communicatie- en trafo:

B24BKNE BE24 + BKNE230-24

BV-Control: communicatie- en trafo met SLC® Technik:

B24C BE24 + BC24 G2

Agnosys: BRM-10-F brandrookklepmodule

B24D BE24 + BRM-10-F-ST

B230D BE230 + BRM-10-F

¹ Functie C_{mod} voor klepblad in tussenstand

² AS-i Systeem gebaseerd op de genormeerde industriële standaard-technologie AS-Interface

10 Oppervlak (Aanbouwdelen 1)

Geen opgaaf: Zonder (Standaard)

P1 gepoedercoat, RAL CLASSIC, kleur opgeven

PS gepoedercoat, kleur DB ...

Glansgraad:

RAL 9010 50 %

RAL 9006 30 %

Alle andere RAL-kleuren 70 %

Opmerking

Tussenafmeting(en) telkens tegen de prijs van de eerstvolgende grotere afmeting(en). Overige lengtes L op aanvraag.

Aanbouwdelen Q: prijzen op aanvraag



EK2-EU met aanbouwdeel B24

[6]																				
B																				
H/L	200	250	300	350	400	450	500	550	600	650	700	750	800	900	1000	1100	1200	1300	1400	1500
200/650	1991,-	2040,-	2089,-	2137,-	2186,-	2234,-	2282,-	2331,-	2378,-	2426,-	2475,-	2524,-	2572,-	2669,-	2766,-	2863,-	2959,-	3055,-	3152,-	3249,-
250/650	2037,-	2088,-	2137,-	2186,-	2237,-	2286,-	2335,-	2385,-	2435,-	2484,-	2534,-	2584,-	2633,-	2733,-	2832,-	2931,-	3030,-	3130,-	3228,-	3328,-
300/650	2083,-	2134,-	2184,-	2236,-	2287,-	2337,-	2388,-	2439,-	2491,-	2541,-	2591,-	2644,-	2694,-	2796,-	2897,-	2999,-	3101,-	3203,-	3304,-	3407,-
350/650	2127,-	2180,-	2232,-	2285,-	2336,-	2388,-	2442,-	2494,-	2546,-	2598,-	2650,-	2703,-	2755,-	2859,-	2964,-	3068,-	3173,-	3277,-	3382,-	3485,-
380/650	2155,-	2208,-	2260,-	2315,-	2367,-	2420,-	2473,-	2527,-	2579,-	2633,-	2684,-	2740,-	2791,-	2897,-	3003,-	3110,-	3216,-	3321,-	3428,-	3533,-
385/600	2159,-	2212,-	2264,-	2319,-	2373,-	2425,-	2479,-	2531,-	2585,-	2638,-	2692,-	2743,-	2797,-	2905,-	3011,-	3116,-	3222,-	3329,-	3435,-	3542,-
400/600	2172,-	2226,-	2278,-	2333,-	2387,-	2441,-	2494,-	2547,-	2601,-	2654,-	2708,-	2760,-	2816,-	2923,-	3029,-	3137,-	3243,-	3351,-	3458,-	3565,-
450/600	2217,-	2273,-	2328,-	2382,-	2437,-	2492,-	2546,-	2601,-	2656,-	2711,-	2766,-	2820,-	2876,-	2986,-	3096,-	3205,-	3315,-	3425,-	3535,-	3645,-
500/600	2262,-	2319,-	2375,-	2432,-	2487,-	2544,-	2599,-	2655,-	2711,-	2768,-	2824,-	2880,-	2937,-	3050,-	3162,-	3274,-	3387,-	3499,-	3611,-	3723,-
545/600	2303,-	2361,-	2420,-	2475,-	2531,-	2590,-	2646,-	2704,-	2760,-	2819,-	2877,-	2933,-	2992,-	3106,-	3222,-	3336,-	3451,-	3565,-	3680,-	3795,-
550/800	2307,-	2365,-	2422,-	2481,-	2538,-	2595,-	2652,-	2710,-	2768,-	2825,-	2882,-	2940,-	2998,-	3113,-	3227,-	3342,-	3458,-	3572,-	3688,-	3802,-
600/800	2516,-	2584,-	2656,-	2719,-	2785,-	2854,-	2921,-	2989,-	3057,-	3125,-	3192,-	3259,-	3328,-	3462,-	3598,-	3734,-	3869,-	4004,-	4139,-	4275,-
650/800	2569,-	2638,-	2707,-	2776,-	2845,-	2914,-	2983,-	3053,-	3121,-	3190,-	3258,-	3328,-	3397,-	3535,-	3673,-	3810,-	3948,-	4086,-	4223,-	4362,-
700/800	2623,-	2694,-	2764,-	2834,-	2905,-	2975,-	3044,-	3114,-	3186,-	3256,-	3327,-	3396,-	3466,-	3606,-	3747,-	3888,-	4029,-	4169,-	4310,-	4450,-
750/800	2677,-	2749,-	2819,-	2892,-	2964,-	3034,-	3106,-	3178,-	3251,-	3321,-	3392,-	3464,-	3536,-	3679,-	3823,-	3965,-	4109,-	4252,-	4396,-	4538,-
800/800	2730,-	2803,-	2877,-	2949,-	3022,-	3096,-	3167,-	3241,-	3314,-	3387,-	3460,-	3534,-	3606,-	3751,-	3897,-	4042,-	4188,-	4334,-	4480,-	4626,-
Bruto prijs																				

Overige lengtes op aanvraag

EK2-EU C1 met aanbouwdeel B24

[6]																				
B																				
H/L	200	250	300	350	400	450	500	550	600	650	700	750	800	900	1000	1100	1200	1300	1400	1500
200/650	2285,-	2344,-	2404,-	2462,-	2522,-	2580,-	2640,-	2699,-	2757,-	2816,-	2876,-	2935,-	2993,-	3112,-	3230,-	3349,-	3467,-	3584,-	3702,-	3821,-
250/650	2341,-	2402,-	2462,-	2523,-	2585,-	2645,-	2705,-	2766,-	2827,-	2888,-	2949,-	3009,-	3070,-	3192,-	3314,-	3435,-	3556,-	3678,-	3798,-	3920,-
300/650	2397,-	2459,-	2522,-	2585,-	2647,-	2708,-	2771,-	2834,-	2896,-	2958,-	3020,-	3084,-	3147,-	3271,-	3396,-	3520,-	3645,-	3771,-	3894,-	4020,-
350/650	2453,-	2517,-	2581,-	2646,-	2709,-	2773,-	2838,-	2903,-	2965,-	3030,-	3093,-	3158,-	3222,-	3350,-	3479,-	3607,-	3735,-	3863,-	3991,-	4118,-
380/650	2483,-	2551,-	2616,-	2683,-	2746,-	2811,-	2878,-	2943,-	3007,-	3074,-	3137,-	3203,-	3268,-	3397,-	3528,-	3659,-	3789,-	3919,-	4049,-	4178,-
385/600	2491,-	2557,-	2622,-	2687,-	2754,-	2819,-	2884,-	2949,-	3015,-	3080,-	3146,-	3209,-	3276,-	3407,-	3537,-	3666,-	3797,-	3929,-	4059,-	4189,-
400/600	2508,-	2574,-	2639,-	2705,-	2772,-	2838,-	2904,-	2969,-	3034,-	3100,-	3167,-	3231,-	3298,-	3430,-	3561,-	3692,-	3823,-	3956,-	4087,-	4219,-
450/600	2564,-	2632,-	2700,-	2766,-	2834,-	2902,-	2968,-	3036,-	3103,-	3171,-	3239,-	3305,-	3374,-	3509,-	3644,-	3779,-	3913,-	4048,-	4184,-	4319,-
500/600	2620,-	2689,-	2759,-	2828,-	2897,-	2966,-	3034,-	3103,-	3173,-	3242,-	3312,-	3379,-	3450,-	3589,-	3726,-	3864,-	4004,-	4142,-	4279,-	4418,-
545/600	2671,-	2741,-	2814,-	2882,-	2952,-	3024,-	3093,-	3164,-	3235,-	3306,-	3377,-	3447,-	3519,-	3660,-	3802,-	3943,-	4084,-	4225,-	4367,-	4507,-
550/800	2675,-	2747,-	2818,-	2889,-	2960,-	3030,-	3100,-	3172,-	3243,-	3314,-	3384,-	3455,-	3526,-	3668,-	3809,-	3952,-	4093,-	4234,-	4376,-	4517,-
600/800	2895,-	2977,-	3062,-	3139,-	3219,-	3302,-	3383,-	3464,-	3545,-	3627,-	3708,-	3789,-	3872,-	4033,-	4197,-	4359,-	4522,-	4684,-	4847,-	5010,-
650/800	2959,-	3042,-	3125,-	3209,-	3291,-	3374,-	3458,-	3541,-	3623,-	3707,-	3789,-	3873,-	3956,-	4122,-	4289,-	4453,-	4620,-	4786,-	4952,-	5118,-
700/800	3024,-	3108,-	3193,-	3278,-	3363,-	3448,-	3532,-	3616,-	3702,-	3787,-	3872,-	3956,-	4040,-	4209,-	4379,-	4549,-	4718,-	4887,-	5058,-	5226,-
750/800	3088,-	3175,-	3261,-	3348,-	3434,-	3521,-	3607,-	3694,-	3781,-	3867,-	3953,-	4039,-	4126,-	4298,-	4472,-	4643,-	4817,-	4990,-	5163,-	5335,-
800/800	3152,-	3240,-	3329,-	3416,-	3506,-	3594,-	3681,-	3770,-	3857,-	3947,-	4034,-	4123,-	4210,-	4386,-	4562,-	4738,-	4914,-	5091,-	5267,-	5443,-
Bruto prijs																				

Aanbouwdelen 2 voor EK2-EU

[9]													
	B24X	B230	B230X	B24SR	B24M	B230M	B24A	B24AM	B24AS	B24BKNE	B24C	B24D	B230D
Bruto	111,-	42,-	153,-	130,-	240,-	282,-	111,-	111,-	111,-	111,-	111,-	111,-	111,-
Netto	-	-	-	-	-	-	230,-	309,-	292,-	155,-	135,-	245,-	265,-
Meerprijs													



Revisie opening

[3]
530,-
Meerprijs

Met 2 inspectiedeksels aan de bedienzijde

Aanbouwdelen F0, 0F voor EK2-EU

[6]																				
H / B	200																			
200	69,-	69,-	70,-	70,-	71,-	71,-	72,-	73,-	73,-	74,-	76,-	77,-	77,-	82,-	83,-	84,-	85,-	87,-	91,-	93,-
250	69,-	70,-	70,-	71,-	71,-	72,-	73,-	73,-	74,-	76,-	77,-	77,-	80,-	82,-	83,-	84,-	86,-	91,-	92,-	94,-
300	70,-	70,-	71,-	71,-	72,-	73,-	73,-	74,-	76,-	77,-	77,-	80,-	82,-	83,-	84,-	85,-	87,-	91,-	93,-	95,-
350	70,-	71,-	71,-	72,-	73,-	73,-	74,-	76,-	77,-	77,-	80,-	82,-	82,-	83,-	84,-	86,-	91,-	92,-	94,-	96,-
400	73,-	74,-	74,-	76,-	77,-	77,-	78,-	78,-	79,-	83,-	83,-	84,-	85,-	86,-	88,-	90,-	94,-	96,-	97,-	99,-
450	74,-	74,-	76,-	77,-	77,-	78,-	78,-	79,-	83,-	83,-	84,-	85,-	86,-	87,-	89,-	93,-	95,-	96,-	98,-	99,-
500	74,-	76,-	77,-	77,-	78,-	78,-	79,-	83,-	83,-	84,-	85,-	86,-	86,-	88,-	90,-	94,-	96,-	97,-	99,-	100,-
550	76,-	77,-	77,-	78,-	78,-	79,-	83,-	83,-	84,-	85,-	86,-	86,-	87,-	89,-	93,-	95,-	96,-	98,-	99,-	101,-
600	77,-	77,-	78,-	78,-	79,-	83,-	83,-	84,-	85,-	86,-	86,-	87,-	88,-	90,-	94,-	96,-	97,-	99,-	100,-	101,-
650	83,-	83,-	84,-	84,-	89,-	90,-	90,-	91,-	91,-	92,-	93,-	94,-	95,-	99,-	101,-	102,-	103,-	105,-	106,-	108,-
700	83,-	84,-	84,-	89,-	90,-	90,-	91,-	91,-	92,-	93,-	94,-	95,-	96,-	100,-	101,-	103,-	104,-	105,-	107,-	108,-
750	84,-	84,-	89,-	90,-	90,-	91,-	91,-	92,-	93,-	94,-	95,-	96,-	99,-	101,-	102,-	103,-	105,-	106,-	108,-	109,-
800	84,-	89,-	90,-	90,-	91,-	91,-	92,-	93,-	94,-	95,-	96,-	99,-	100,-	101,-	103,-	104,-	105,-	107,-	108,-	109,-
	Meerprijs																			

Aanbouwdelen 1 FF voor EK2-EU

[6]																				
H / B	200	250	300	350	400	450	500	550	600	650	700	750	800	900	1000	1100	1200	1300	1400	1500
200	138,-	138,-	140,-	140,-	142,-	142,-	144,-	146,-	146,-	148,-	152,-	154,-	154,-	164,-	166,-	168,-	170,-	174,-	182,-	186,-
250	138,-	140,-	140,-	142,-	142,-	144,-	146,-	146,-	148,-	152,-	154,-	154,-	160,-	164,-	166,-	168,-	172,-	182,-	184,-	188,-
300	140,-	140,-	142,-	142,-	144,-	146,-	146,-	148,-	152,-	154,-	154,-	160,-	164,-	166,-	168,-	170,-	174,-	182,-	186,-	190,-
350	140,-	142,-	142,-	144,-	146,-	146,-	148,-	152,-	154,-	154,-	160,-	164,-	164,-	166,-	168,-	172,-	182,-	184,-	188,-	192,-
400	146,-	148,-	148,-	152,-	154,-	154,-	156,-	156,-	158,-	166,-	166,-	168,-	170,-	172,-	176,-	180,-	188,-	192,-	194,-	198,-
450	148,-	148,-	152,-	154,-	154,-	156,-	156,-	158,-	166,-	166,-	168,-	170,-	172,-	174,-	178,-	186,-	190,-	192,-	196,-	198,-
500	148,-	152,-	154,-	154,-	156,-	156,-	158,-	166,-	166,-	168,-	170,-	172,-	172,-	176,-	180,-	188,-	192,-	194,-	198,-	200,-
550	152,-	154,-	154,-	156,-	156,-	158,-	166,-	166,-	168,-	170,-	172,-	172,-	174,-	178,-	186,-	190,-	192,-	196,-	198,-	202,-
600	154,-	154,-	156,-	156,-	158,-	166,-	166,-	168,-	170,-	172,-	172,-	174,-	176,-	180,-	188,-	192,-	194,-	198,-	200,-	202,-
650	166,-	166,-	168,-	168,-	178,-	180,-	180,-	182,-	182,-	184,-	186,-	188,-	190,-	198,-	202,-	204,-	206,-	210,-	212,-	216,-
700	166,-	168,-	168,-	178,-	180,-	180,-	182,-	182,-	184,-	186,-	188,-	190,-	192,-	200,-	202,-	206,-	208,-	210,-	214,-	216,-
750	168,-	168,-	178,-	180,-	180,-	182,-	182,-	184,-	186,-	188,-	190,-	192,-	198,-	202,-	204,-	206,-	210,-	212,-	216,-	218,-
800	168,-	178,-	180,-	180,-	182,-	182,-	184,-	186,-	188,-	190,-	192,-	198,-	200,-	202,-	206,-	208,-	210,-	214,-	216,-	218,-
	Meerprijs																			

Aanbouwdelen 1 A0, 0A en B0, 0B voor EK2-EU

[6]																				
H / B	200	250	300	350	400	450	500	550	600	650	700	750	800	900	1000	1100	1200	1300	1400	1500
200	41,-	42,-	43,-	44,-	45,-	46,-	46,-	48,-	49,-	50,-	51,-	52,-	53,-	55,-	57,-	61,-	64,-	65,-	67,-	71,-
250	42,-	43,-	44,-	45,-	46,-	47,-	48,-	50,-	51,-	52,-	53,-	53,-	56,-	58,-	62,-	65,-	66,-	69,-	73,-	74,-
300	43,-	44,-	45,-	46,-	47,-	49,-	50,-	52,-	53,-	53,-	55,-	56,-	58,-	60,-	65,-	67,-	69,-	71,-	77,-	79,-
350	44,-	45,-	46,-	48,-	49,-	51,-	52,-	53,-	55,-	56,-	58,-	58,-	61,-	65,-	67,-	70,-	72,-	78,-	79,-	82,-
400	45,-	46,-	47,-	49,-	50,-	52,-	53,-	55,-	56,-	58,-	59,-	61,-	62,-	67,-	70,-	72,-	74,-	80,-	83,-	85,-
450	46,-	47,-	49,-	51,-	52,-	54,-	56,-	57,-	59,-	61,-	62,-	63,-	66,-	70,-	72,-	74,-	80,-	83,-	86,-	90,-
500	46,-	48,-	50,-	52,-	53,-	56,-	57,-	59,-	61,-	62,-	63,-	66,-	69,-	71,-	74,-	78,-	83,-	86,-	90,-	92,-
550	48,-	50,-	52,-	53,-	55,-	57,-	59,-	61,-	62,-	64,-	67,-	70,-	71,-	74,-	78,-	83,-	86,-	90,-	93,-	101,-
600	48,-	51,-	52,-	54,-	56,-	58,-	60,-	62,-	63,-	65,-	69,-	70,-	72,-	74,-	78,-	84,-	87,-	91,-	94,-	102,-
650	50,-	52,-	53,-	56,-	58,-	61,-	62,-	64,-	67,-	70,-	71,-	73,-	76,-	79,-	84,-	88,-	92,-	96,-	104,-	108,-
	Meerprijs																			



[6]																				
H / B	200	250	300	350	400	450	500	550	600	650	700	750	800	900	1000	1100	1200	1300	1400	1500
700	51,-	53,-	55,-	58,-	59,-	62,-	63,-	67,-	70,-	71,-	73,-	74,-	78,-	80,-	87,-	91,-	96,-	99,-	107,-	111,-
750	52,-	53,-	56,-	58,-	61,-	63,-	66,-	70,-	71,-	73,-	74,-	77,-	79,-	86,-	90,-	94,-	98,-	106,-	110,-	115,-
800	53,-	56,-	58,-	61,-	62,-	66,-	69,-	71,-	73,-	76,-	78,-	79,-	82,-	89,-	92,-	97,-	101,-	109,-	114,-	118,-
Meerprijs																				

Aanbouwdelen 1 AA en BB voor EK2-EU

[6]																				
H / B	200	250	300	350	400	450	500	550	600	650	700	750	800	900	1000	1100	1200	1300	1400	1500
200	82,-	84,-	86,-	88,-	90,-	92,-	92,-	96,-	98,-	100,-	102,-	104,-	106,-	110,-	114,-	122,-	128,-	130,-	134,-	142,-
250	84,-	86,-	88,-	90,-	92,-	94,-	96,-	100,-	102,-	104,-	106,-	106,-	112,-	116,-	124,-	130,-	132,-	138,-	146,-	148,-
300	86,-	88,-	90,-	92,-	94,-	98,-	100,-	104,-	106,-	106,-	110,-	112,-	116,-	120,-	130,-	134,-	138,-	142,-	154,-	158,-
350	88,-	90,-	92,-	96,-	98,-	102,-	104,-	106,-	110,-	112,-	116,-	116,-	122,-	130,-	134,-	140,-	144,-	156,-	158,-	164,-
400	90,-	92,-	94,-	98,-	100,-	104,-	106,-	110,-	112,-	116,-	118,-	122,-	124,-	134,-	140,-	144,-	148,-	160,-	166,-	170,-
450	92,-	94,-	98,-	102,-	104,-	108,-	112,-	114,-	118,-	122,-	124,-	126,-	132,-	140,-	144,-	148,-	160,-	166,-	172,-	180,-
500	92,-	96,-	100,-	104,-	106,-	112,-	114,-	118,-	122,-	124,-	126,-	132,-	138,-	142,-	148,-	156,-	166,-	172,-	180,-	184,-
550	96,-	100,-	104,-	106,-	110,-	114,-	118,-	122,-	124,-	128,-	134,-	140,-	142,-	148,-	156,-	166,-	172,-	180,-	186,-	202,-
600	96,-	102,-	104,-	108,-	112,-	116,-	120,-	124,-	126,-	130,-	138,-	140,-	144,-	148,-	156,-	168,-	174,-	182,-	188,-	204,-
650	100,-	104,-	106,-	112,-	116,-	122,-	124,-	128,-	134,-	140,-	142,-	146,-	152,-	158,-	168,-	176,-	184,-	192,-	208,-	216,-
700	102,-	106,-	110,-	116,-	118,-	124,-	126,-	134,-	140,-	142,-	146,-	148,-	156,-	160,-	174,-	182,-	192,-	198,-	214,-	222,-
750	104,-	106,-	112,-	116,-	122,-	126,-	132,-	140,-	142,-	146,-	148,-	154,-	158,-	172,-	180,-	188,-	196,-	212,-	220,-	230,-
800	106,-	112,-	116,-	122,-	124,-	132,-	138,-	142,-	146,-	152,-	156,-	158,-	164,-	178,-	184,-	194,-	202,-	218,-	228,-	236,-
Meerprijs																				

Aanbouwdelen 1 AF, FA voor EK2-EU
alle combinaties mogelijk

[6]																				
H / B	200	250	300	350	400	450	500	550	600	650	700	750	800	900	1000	1100	1200	1300	1400	1500
200	110,-	111,-	113,-	114,-	116,-	117,-	118,-	121,-	122,-	124,-	127,-	129,-	130,-	137,-	140,-	145,-	149,-	152,-	158,-	164,-
250	111,-	113,-	114,-	116,-	117,-	119,-	121,-	123,-	125,-	128,-	130,-	130,-	136,-	140,-	145,-	149,-	152,-	160,-	165,-	168,-
300	113,-	114,-	116,-	117,-	119,-	122,-	123,-	126,-	129,-	130,-	132,-	136,-	140,-	143,-	149,-	152,-	156,-	162,-	170,-	174,-
350	114,-	116,-	117,-	120,-	122,-	124,-	126,-	129,-	132,-	133,-	138,-	140,-	143,-	148,-	151,-	156,-	163,-	170,-	173,-	178,-
400	118,-	120,-	121,-	125,-	127,-	129,-	131,-	133,-	135,-	141,-	142,-	145,-	147,-	153,-	158,-	162,-	168,-	176,-	180,-	184,-
450	120,-	121,-	125,-	128,-	129,-	132,-	134,-	136,-	142,-	144,-	146,-	148,-	152,-	157,-	161,-	167,-	175,-	179,-	184,-	189,-
500	120,-	124,-	127,-	129,-	131,-	134,-	136,-	142,-	144,-	146,-	148,-	152,-	155,-	159,-	164,-	172,-	179,-	183,-	189,-	192,-
550	124,-	127,-	129,-	131,-	133,-	136,-	142,-	144,-	146,-	149,-	153,-	156,-	158,-	163,-	171,-	178,-	182,-	188,-	192,-	202,-
600	125,-	128,-	130,-	132,-	135,-	141,-	143,-	146,-	148,-	151,-	155,-	157,-	160,-	164,-	172,-	180,-	184,-	190,-	194,-	203,-
650	133,-	135,-	137,-	140,-	147,-	151,-	152,-	155,-	158,-	162,-	164,-	167,-	171,-	178,-	185,-	190,-	195,-	201,-	210,-	216,-
700	134,-	137,-	139,-	147,-	149,-	152,-	154,-	158,-	162,-	164,-	167,-	169,-	174,-	180,-	188,-	194,-	200,-	204,-	214,-	219,-
750	136,-	137,-	145,-	148,-	151,-	154,-	157,-	162,-	164,-	167,-	169,-	173,-	178,-	187,-	192,-	197,-	203,-	212,-	218,-	224,-
800	137,-	145,-	148,-	151,-	153,-	157,-	161,-	164,-	167,-	171,-	174,-	178,-	182,-	190,-	195,-	201,-	206,-	216,-	222,-	227,-
Meerprijs																				

Toebehoren 01 MA Muuranker

[7]	
Stuks	
6 (B 200 – 1200)	11,-
10 (B 1205 – 1500)	19,-
Meerprijs	



Toebehoren 02 Keramische band

[6]														
H/B	200	300	400	500	600	700	800	900	1000	1100	1200	1300	1400	1500
200	14,-	16,-	19,-	22,-	26,-	29,-	32,-	35,-	37,-	41,-	44,-	47,-	50,-	53,-
300	16,-	19,-	22,-	26,-	29,-	32,-	35,-	37,-	41,-	44,-	47,-	50,-	53,-	57,-
400	19,-	22,-	26,-	29,-	32,-	35,-	37,-	41,-	44,-	47,-	50,-	53,-	57,-	59,-
500	22,-	26,-	29,-	32,-	35,-	37,-	41,-	44,-	47,-	50,-	53,-	57,-	59,-	62,-
600	26,-	29,-	32,-	35,-	37,-	41,-	44,-	47,-	50,-	53,-	57,-	59,-	62,-	66,-
700	29,-	32,-	35,-	37,-	41,-	44,-	47,-	50,-	53,-	57,-	59,-	62,-	66,-	69,-
800	32,-	35,-	37,-	41,-	44,-	47,-	50,-	53,-	57,-	59,-	62,-	66,-	69,-	72,-
Meerprijs														

Toebehoren 03 Muuranker en keramische band

[6]														
H/B	200	300	400	500	600	700	800	900	1000	1100	1200	1300	1400	1500
200	24,-	27,-	30,-	33,-	37,-	40,-	42,-	45,-	48,-	52,-	62,-	65,-	68,-	71,-
300	27,-	30,-	33,-	37,-	40,-	42,-	45,-	48,-	52,-	55,-	65,-	68,-	71,-	75,-
400	30,-	33,-	37,-	40,-	42,-	45,-	48,-	52,-	55,-	58,-	68,-	71,-	75,-	78,-
500	33,-	37,-	40,-	42,-	45,-	48,-	52,-	55,-	58,-	61,-	71,-	75,-	78,-	80,-
600	37,-	40,-	42,-	45,-	48,-	52,-	55,-	58,-	61,-	64,-	75,-	78,-	80,-	84,-
700	40,-	42,-	45,-	48,-	52,-	55,-	58,-	61,-	64,-	67,-	78,-	80,-	84,-	87,-
800	42,-	45,-	48,-	52,-	55,-	58,-	61,-	64,-	67,-	70,-	80,-	84,-	87,-	90,-
Meerprijs														

Oppervlakken voor EK2-EU

[10]	Betekenis	EK2-EU
P1	Poedergecoat, RAL CLASSIC kleuren	50 % op de meerprijs van de hulpstuk
	Technische gegevens	Meerprijs

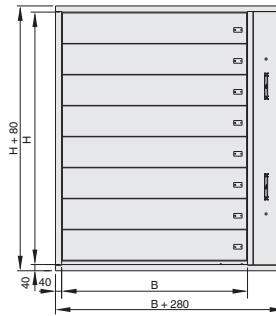

Voor mechanische rookafvoerinstallaties (MRA), overdrukinstallaties (RDA) en overstroom

EK-JZ – R – V – C1 / NL / 1200 × 2030 / 13 / FA / B24A / P1 – RAL...

1	2	3	4	5	6	7	8	9	10

1 Serie

EK-JZ Rookafvoerklep volgens EN 12101-8

2 Kapseling

 Bedieningszijde

R rechts (Standaard)
L links

3 Klepbladstand

Geen opgaaf: horizontale klepbladstand (Standaard)
V verticale klepbladstand

4 Coating

Geen opgaaf: zonder (Standaard)
C1 Promat SR-Impregnering

5 Bestemmingsland

DE Duitsland
NL Nederland
CH Zwitserland
AT Oostenrijk
PL Polen
En andere

6 Nominale grootte [mm]

B × H (B in 50 mm stappen; H in 200 mm stappen)
van 200 × 230 – 1200 × 2030

7 Toebehoren 1

Geen opgaaf: zonder (Standaard)
01 Muuranker (Aantal volgens B × H)

alleen bij horizontale klepbladstand

- 02** HT-Dichting onder
- 03** HT-Dichting onder en muurankers (Aantal volgens B × H)
- 04** HT-Dichting zijdelings
- 05** HT-Dichting onder en zijdelings
- 06** HT-Dichting onder en zijdelings en muurankers (Aantal volgens B × H)
- 07** HT-Dichting zijdelings en muurankers (Aantal volgens B × H)
- 08** HT-Dichting boven (speciaal)
- 09** HT-Dichting boven (speciaal) en zijdelings
- 10** HT-Dichting boven (speciaal) en muurankers (Aantal volgens B × H)
- 11** HT-Dichting boven (speciaal) en zijdelings en muurankers (Aantal volgens B × H)
- 12** Muurankers plafond (dubbele aantal volgens B × H)

alleen bij verticale klepbladstand

- 13** HT-Dichting boven (speciaal)
- 14** HT-Dichting zijdelings en HT-dichting boven (speciaal)
- 15** HT-Dichting boven (speciaal) en muurankers (Aantal volgens B × H)
- 16** HT-Dichting zijdelings en HT-dichting boven (speciaal) en muurankers (Aantal volgens B × H)

8 Aanbouwdelen 1

Geen vermelding: zonder

- F** Aansluitraam, staal verzinkt afsluitrooster
- A** Draadgaasrooster 20 × 20, staal verzinkt
- B** Vierkante gaten perforatie 10 × 10, staal verzinkt
- C** Lamellenrooster met schuine lamellen, aluminium
- D** Lamellenrooster met schuine lamellen, aluminium, met draadgaas 20 × 20, staal verzinkt
- E** Lamellenrooster met schuine lamellen, aluminium, met draadgaas 6 × 6, staal verzinkt

Teken 1 betekent **bedieningszijde**, zonder aanbouwdeel op bedieningszijde: 0

Teken 2 definieert **inbouwzijde**, zonder aanbouwdeel op inbouwzijde: 0

Voorbeeld: FA: Aansluitraam bedieningszijde, draadgaas 20 × 20 inbouwzijde

Alle combinaties mogelijk

9 Aanbouwdelen 2

Servomotor

- B24** Servomotor fabrikaat Belimo, 24 V AC/DC
 - B24SR** Servomotor fabrikaat Belimo, 24 V AC/DC, modulerend met werkbereik DC 2 – 10 V, ventilatiefunctie C_{mod}¹
 - B230** Servomotor fabrikaat Belimo, 230 V AC
- Combinatie van servomotor en TROX stuurmodule
- B24A** Servomotor fabrikaat Belimo, 24 V AC/DC, TROXNETCOM stuurmodule AS-EM/EK²
 - B24AS** Servomotor fabrikaat Belimo, 24 V AC/DC, TROXNETCOM stuurmodule AS-EM/SIL2,²
 - B24AM** Servomotor fabrikaat Belimo, 24 V AC/DC, TROXNETCOM stuurmodule AS-EM/M, voor functie C_{mod}¹

overige communicatiemodules

- B24BKNE** Servomotor fabrikaat Belimo, 24 V AC/DC, Belimo communicatie- en trafo eenheid BKNE230-24
- B24C** Servomotor fabrikaat Belimo, 24 V AC/DC, BV-Control communicatie- en trafo met SLC®-Technik BC24 G2)
- B24D** Servomotor fabrikaat Belimo, 24 V AC/DC, Agnosys brandrookklepmodule BRM-10-F-ST
- B230D** Servomotor fabrikaat Belimo, 230 V AC, Agnosys brandrookklepmodule BRM-10-F

10 Oppervlakken (Aanbouwdelen 1)

Geen opgaaf: zonder (Standaard)

- P1** gepoedercoat, RAL CLASSIC, kleur opgeven
 - PS** gepoedercoat, kleur DB ...
- Glansgraad:
- RAL** 9010 50 %
 - RAL** 9006 30 %
 - Alle andere RAL-kleuren 70 %

¹ Functie C_{mod} voor klepblad in tussenstand

² AS-i Systeem gebaseerd op de genormeerde industriële standaard-technologie AS-Interface



EK-JZ met aanbouwdeel B24

[6]											
H/B	200	250	300	350	400	450	500	550	600	650	700
230	3167,-	3192,-	3216,-	3240,-	3264,-	3289,-	3313,-	3336,-	3359,-	3396,-	3433,-
430	3295,-	3320,-	3344,-	3368,-	3391,-	3416,-	3441,-	3464,-	3487,-	3524,-	3560,-
630	3603,-	3633,-	3661,-	3688,-	3715,-	3743,-	3773,-	3799,-	3827,-	3871,-	3915,-
830	3907,-	3938,-	3969,-	4002,-	4035,-	4068,-	4100,-	4133,-	4166,-	4215,-	4266,-
1030	4204,-	4240,-	4277,-	4314,-	4351,-	4388,-	4424,-	4461,-	4497,-	4555,-	4612,-
1230	4555,-	4596,-	4636,-	4676,-	4717,-	4758,-	4798,-	4838,-	4879,-	4947,-	5013,-
1430	5823,-	5876,-	5927,-	5981,-	6035,-	6090,-	6143,-	6198,-	6252,-	6340,-	6429,-
1630	6174,-	6232,-	6290,-	6350,-	6409,-	6467,-	6525,-	6586,-	6645,-	6742,-	6838,-
1830	6533,-	6597,-	6659,-	6724,-	6787,-	6851,-	6914,-	6980,-	7046,-	7150,-	7254,-
2030	6880,-	6949,-	7019,-	7089,-	7158,-	7227,-	7297,-	7366,-	7436,-	7549,-	7662,-
Bruto prijs											

EK-JZ met aanbouwdeel B24

[6]											
H/B	750	800	850	900	950	1000	1050	1100	1150	1200	
230	3458,-	3483,-	3507,-	3529,-	3552,-	3575,-	3589,-	3603,-	3625,-	3648,-	
430	3586,-	3611,-	3634,-	3656,-	3679,-	3703,-	3717,-	3731,-	3753,-	3776,-	
630	3944,-	3972,-	3999,-	4027,-	4056,-	4085,-	4105,-	4122,-	4153,-	4181,-	
830	4299,-	4331,-	4365,-	4397,-	4427,-	4458,-	4486,-	4513,-	4545,-	4578,-	
1030	4650,-	4686,-	4724,-	4759,-	4796,-	4832,-	4865,-	4898,-	4935,-	4971,-	
1230	5055,-	5095,-	5136,-	5176,-	5217,-	5257,-	5296,-	5334,-	5376,-	5415,-	
1430	6483,-	6536,-	6590,-	6645,-	6698,-	6752,-	6807,-	6861,-	6914,-	6969,-	
1630	6897,-	6957,-	7015,-	7072,-	7132,-	7192,-	7256,-	7319,-	7377,-	7436,-	
1830	7319,-	7385,-	7449,-	7512,-	7576,-	7640,-	7711,-	7782,-	7845,-	7909,-	
2030	7732,-	7801,-	7871,-	7940,-	8009,-	8075,-	8154,-	8234,-	8302,-	8372,-	
Bruto prijs											

EK-JZ C1 met aanbouwdeel B24

[6]											
H/B	200	250	300	350	400	450	500	550	600	650	700
230	3564,-	3610,-	3654,-	3698,-	3745,-	3791,-	3835,-	3879,-	3922,-	3980,-	4036,-
430	3692,-	3738,-	3782,-	3826,-	3873,-	3918,-	3963,-	4007,-	4050,-	4107,-	4164,-
630	4054,-	4103,-	4156,-	4204,-	4250,-	4299,-	4349,-	4396,-	4444,-	4508,-	4572,-
830	4436,-	4488,-	4538,-	4592,-	4645,-	4698,-	4751,-	4804,-	4856,-	4927,-	5001,-
1030	4827,-	4885,-	4941,-	4999,-	5055,-	5112,-	5172,-	5229,-	5285,-	5363,-	5442,-
1230	5296,-	5357,-	5418,-	5478,-	5539,-	5600,-	5661,-	5721,-	5782,-	5871,-	5957,-
1430	6874,-	6954,-	7023,-	7106,-	7184,-	7266,-	7343,-	7421,-	7502,-	7614,-	7725,-
1630	7418,-	7499,-	7581,-	7664,-	7746,-	7832,-	7913,-	7997,-	8083,-	8203,-	8323,-
1830	7989,-	8076,-	8162,-	8253,-	8340,-	8428,-	8515,-	8607,-	8696,-	8824,-	8955,-
2030	8572,-	8668,-	8760,-	8854,-	8950,-	9044,-	9136,-	9229,-	9326,-	9463,-	9600,-
Bruto prijs											

EK-JZ C1 met aanbouwdeel B24

[6]											
H/B	750	800	850	900	950	1000	1050	1100	1150	1200	
230	4081,-	4126,-	4170,-	4212,-	4257,-	4303,-	4337,-	4370,-	4414,-	4457,-	
430	4209,-	4254,-	4298,-	4340,-	4384,-	4431,-	4464,-	4498,-	4542,-	4584,-	
630	4622,-	4670,-	4721,-	4768,-	4818,-	4866,-	4906,-	4945,-	4994,-	5044,-	
830	5053,-	5106,-	5161,-	5212,-	5263,-	5315,-	5362,-	5408,-	5461,-	5515,-	
1030	5499,-	5556,-	5613,-	5668,-	5726,-	5782,-	5840,-	5892,-	5949,-	6005,-	
Bruto prijs											



[6]										
H/B	750	800	850	900	950	1000	1050	1100	1150	1200
1230	6022,-	6081,-	6142,-	6203,-	6265,-	6325,-	6384,-	6443,-	6504,-	6564,-
1430	7807,-	7884,-	7964,-	8043,-	8120,-	8201,-	8279,-	8357,-	8437,-	8515,-
1630	8411,-	8493,-	8575,-	8656,-	8743,-	8826,-	8914,-	9005,-	9086,-	9167,-
1830	9045,-	9133,-	9224,-	9312,-	9399,-	9486,-	9584,-	9678,-	9766,-	9857,-
2030	9696,-	9789,-	9882,-	9978,-	10070,-	10160,-	10266,-	10369,-	10462,-	10555,-
Bruto prijs										

Toebehoren 1 01

[6]	
H	
230	7,-
430	7,-
630	7,-
830	7,-
Meerprijs	

[6]	
H	
1030	7,-
1230	7,-
1430	10,-
1630	10,-
1830	10,-
2030	10,-
Meerprijs	

Toebehoren 1 02

[6]																					
H/B	200	250	300	350	400	450	500	550	600	650	700	750	800	850	900	950	1000	1050	1100	1150	1200
230	11,-	11,-	13,-	15,-	15,-	16,-	17,-	18,-	19,-	20,-	21,-	22,-	23,-	24,-	25,-	26,-	27,-	29,-	29,-	30,-	32,-
430	11,-	11,-	13,-	15,-	15,-	16,-	17,-	18,-	19,-	20,-	21,-	22,-	23,-	24,-	25,-	26,-	27,-	29,-	29,-	30,-	32,-
630	11,-	11,-	13,-	15,-	15,-	16,-	17,-	18,-	19,-	20,-	21,-	22,-	23,-	24,-	25,-	26,-	27,-	29,-	29,-	30,-	32,-
830	11,-	11,-	13,-	15,-	15,-	16,-	17,-	18,-	19,-	20,-	21,-	22,-	23,-	24,-	25,-	26,-	27,-	29,-	29,-	30,-	32,-
1030	11,-	11,-	13,-	15,-	15,-	16,-	17,-	18,-	19,-	20,-	21,-	22,-	23,-	24,-	25,-	26,-	27,-	29,-	29,-	30,-	32,-
1230	11,-	11,-	13,-	15,-	15,-	16,-	17,-	18,-	19,-	20,-	21,-	22,-	23,-	24,-	25,-	26,-	27,-	29,-	29,-	30,-	32,-
1430	13,-	15,-	16,-	17,-	18,-	19,-	20,-	21,-	22,-	24,-	25,-	26,-	28,-	29,-	30,-	32,-	32,-	33,-	35,-	36,-	37,-
1630	13,-	15,-	16,-	17,-	18,-	19,-	20,-	21,-	22,-	24,-	25,-	26,-	28,-	29,-	30,-	32,-	32,-	33,-	35,-	36,-	37,-
1830	13,-	15,-	16,-	17,-	18,-	19,-	20,-	21,-	22,-	24,-	25,-	26,-	28,-	29,-	30,-	32,-	32,-	33,-	35,-	36,-	37,-
2030	13,-	15,-	16,-	17,-	18,-	19,-	20,-	21,-	22,-	24,-	25,-	26,-	28,-	29,-	30,-	32,-	32,-	33,-	35,-	36,-	37,-
Meerprijs																					

Toebehoren 1 03

[6]																					
H/B	200	250	300	350	400	450	500	550	600	650	700	750	800	850	900	950	1000	1050	1100	1150	1200
230	18,-	18,-	20,-	22,-	22,-	23,-	24,-	25,-	26,-	27,-	28,-	29,-	30,-	31,-	32,-	33,-	34,-	36,-	36,-	37,-	39,-
430	18,-	18,-	20,-	22,-	22,-	23,-	24,-	25,-	26,-	27,-	28,-	29,-	30,-	31,-	32,-	33,-	34,-	36,-	36,-	37,-	39,-
630	18,-	18,-	20,-	22,-	22,-	23,-	24,-	25,-	26,-	27,-	28,-	29,-	30,-	31,-	32,-	33,-	34,-	36,-	36,-	37,-	39,-
830	18,-	18,-	20,-	22,-	22,-	23,-	24,-	25,-	26,-	27,-	28,-	29,-	30,-	31,-	32,-	33,-	34,-	36,-	36,-	37,-	39,-
1030	18,-	18,-	20,-	22,-	22,-	23,-	24,-	25,-	26,-	27,-	28,-	29,-	30,-	31,-	32,-	33,-	34,-	36,-	36,-	37,-	39,-
1230	18,-	18,-	20,-	22,-	22,-	23,-	24,-	25,-	26,-	27,-	28,-	29,-	30,-	31,-	32,-	33,-	34,-	36,-	36,-	37,-	39,-
1430	23,-	25,-	26,-	27,-	28,-	29,-	30,-	31,-	32,-	34,-	35,-	36,-	38,-	39,-	40,-	42,-	42,-	43,-	45,-	46,-	47,-
1630	23,-	25,-	26,-	27,-	28,-	29,-	30,-	31,-	32,-	34,-	35,-	36,-	38,-	39,-	40,-	42,-	42,-	43,-	45,-	46,-	47,-
1830	23,-	25,-	26,-	27,-	28,-	29,-	30,-	31,-	32,-	34,-	35,-	36,-	38,-	39,-	40,-	42,-	42,-	43,-	45,-	46,-	47,-
2030	23,-	25,-	26,-	27,-	28,-	29,-	30,-	31,-	32,-	34,-	35,-	36,-	38,-	39,-	40,-	42,-	42,-	43,-	45,-	46,-	47,-
Meerprijs																					

Toebehoren 1 04

[6]																					
H/B	200	250	300	350	400	450	500	550	600	650	700	750	800	850	900	950	1000	1050	1100	1150	1200
230	7,-	7,-	7,-	7,-	7,-	7,-	7,-	7,-	7,-	7,-	7,-	7,-	7,-	7,-	7,-	7,-	7,-	7,-	7,-	7,-	7,-
430	11,-	11,-	11,-	11,-	11,-	11,-	11,-	11,-	11,-	11,-	11,-	11,-	11,-	11,-	11,-	11,-	11,-	11,-	11,-	11,-	11,-
630	16,-	16,-	16,-	16,-	16,-	16,-	16,-	16,-	16,-	16,-	16,-	16,-	16,-	16,-	16,-	16,-	16,-	16,-	16,-	16,-	16,-
830	19,-	19,-	19,-	19,-	19,-	19,-	19,-	19,-	19,-	19,-	19,-	19,-	19,-	19,-	19,-	19,-	19,-	19,-	19,-	19,-	19,-
Meerprijs																					



[6]																					
H/B	200	250	300	350	400	450	500	550	600	650	700	750	800	850	900	950	1000	1050	1100	1150	1200
1030	24,-	24,-	24,-	24,-	24,-	24,-	24,-	24,-	24,-	24,-	24,-	24,-	24,-	24,-	24,-	24,-	24,-	24,-	24,-	24,-	24,-
1230	28,-	28,-	28,-	28,-	28,-	28,-	28,-	28,-	28,-	28,-	28,-	28,-	28,-	28,-	28,-	28,-	28,-	28,-	28,-	28,-	28,-
1430	38,-	38,-	38,-	38,-	38,-	38,-	38,-	38,-	38,-	38,-	38,-	38,-	38,-	38,-	38,-	38,-	38,-	38,-	38,-	38,-	38,-
1630	43,-	43,-	43,-	43,-	43,-	43,-	43,-	43,-	43,-	43,-	43,-	43,-	43,-	43,-	43,-	43,-	43,-	43,-	43,-	43,-	43,-
1830	47,-	47,-	47,-	47,-	47,-	47,-	47,-	47,-	47,-	47,-	47,-	47,-	47,-	47,-	47,-	47,-	47,-	47,-	47,-	47,-	47,-
2030	52,-	52,-	52,-	52,-	52,-	52,-	52,-	52,-	52,-	52,-	52,-	52,-	52,-	52,-	52,-	52,-	52,-	52,-	52,-	52,-	52,-
Meerprijs																					

Toebehoren 1 05

[6]																					
H/B	200	250	300	350	400	450	500	550	600	650	700	750	800	850	900	950	1000	1050	1100	1150	1200
230	18,-	18,-	20,-	22,-	22,-	23,-	24,-	25,-	26,-	27,-	28,-	29,-	30,-	31,-	32,-	33,-	34,-	36,-	36,-	37,-	39,-
430	22,-	22,-	24,-	26,-	26,-	27,-	28,-	29,-	30,-	31,-	32,-	33,-	34,-	35,-	36,-	37,-	38,-	40,-	40,-	41,-	43,-
630	27,-	27,-	29,-	31,-	31,-	32,-	33,-	34,-	35,-	36,-	37,-	38,-	39,-	40,-	41,-	42,-	43,-	45,-	45,-	46,-	48,-
830	30,-	30,-	32,-	34,-	34,-	35,-	36,-	37,-	38,-	39,-	40,-	41,-	42,-	43,-	44,-	45,-	46,-	48,-	48,-	49,-	51,-
1030	35,-	35,-	37,-	39,-	39,-	40,-	41,-	42,-	43,-	44,-	45,-	46,-	47,-	48,-	49,-	50,-	51,-	53,-	53,-	54,-	56,-
1230	39,-	39,-	41,-	43,-	43,-	44,-	45,-	46,-	47,-	48,-	49,-	50,-	51,-	52,-	53,-	54,-	55,-	57,-	57,-	58,-	60,-
1430	51,-	53,-	54,-	55,-	56,-	57,-	58,-	59,-	60,-	62,-	63,-	64,-	66,-	67,-	68,-	70,-	70,-	71,-	73,-	74,-	75,-
1630	56,-	58,-	59,-	60,-	61,-	62,-	63,-	64,-	65,-	67,-	68,-	69,-	71,-	72,-	73,-	75,-	75,-	76,-	78,-	79,-	80,-
1830	60,-	62,-	63,-	64,-	65,-	66,-	67,-	68,-	69,-	71,-	72,-	73,-	75,-	76,-	77,-	79,-	79,-	80,-	82,-	83,-	84,-
2030	65,-	67,-	68,-	69,-	70,-	71,-	72,-	73,-	74,-	76,-	77,-	78,-	80,-	81,-	82,-	84,-	84,-	85,-	87,-	88,-	89,-
Meerprijs																					

Toebehoren1 06

[6]																					
H/B	200	250	300	350	400	450	500	550	600	650	700	750	800	850	900	950	1000	1050	1100	1150	1200
230	25,-	25,-	27,-	29,-	29,-	30,-	31,-	32,-	33,-	34,-	35,-	36,-	37,-	38,-	39,-	40,-	41,-	43,-	43,-	44,-	46,-
430	29,-	29,-	31,-	33,-	33,-	34,-	35,-	36,-	37,-	38,-	39,-	40,-	41,-	42,-	43,-	44,-	45,-	47,-	47,-	48,-	50,-
630	34,-	34,-	36,-	38,-	38,-	39,-	40,-	41,-	42,-	43,-	44,-	45,-	46,-	47,-	48,-	49,-	50,-	52,-	52,-	53,-	55,-
830	37,-	37,-	39,-	41,-	41,-	42,-	43,-	44,-	45,-	46,-	47,-	48,-	49,-	50,-	51,-	52,-	53,-	55,-	55,-	56,-	58,-
1030	42,-	42,-	44,-	46,-	46,-	47,-	48,-	49,-	50,-	51,-	52,-	53,-	54,-	55,-	56,-	57,-	58,-	60,-	60,-	61,-	63,-
1230	46,-	46,-	48,-	50,-	50,-	51,-	52,-	53,-	54,-	55,-	56,-	57,-	58,-	59,-	60,-	61,-	62,-	64,-	64,-	65,-	67,-
1430	61,-	63,-	64,-	65,-	66,-	67,-	68,-	69,-	70,-	72,-	73,-	74,-	76,-	77,-	78,-	80,-	80,-	81,-	83,-	84,-	85,-
1630	66,-	68,-	69,-	70,-	71,-	72,-	73,-	74,-	75,-	77,-	78,-	79,-	81,-	82,-	83,-	85,-	85,-	86,-	88,-	89,-	90,-
1830	70,-	72,-	73,-	74,-	75,-	76,-	77,-	78,-	79,-	81,-	82,-	83,-	85,-	86,-	87,-	89,-	89,-	90,-	92,-	93,-	94,-
2030	75,-	77,-	78,-	79,-	80,-	81,-	82,-	83,-	84,-	86,-	87,-	88,-	90,-	91,-	92,-	94,-	94,-	95,-	97,-	98,-	99,-
Meerprijs																					

Toebehoren 1 07

[6]																					
H/B	200	250	300	350	400	450	500	550	600	650	700	750	800	850	900	950	1000	1050	1100	1150	1200
230	14,-	14,-	14,-	14,-	14,-	14,-	14,-	14,-	14,-	14,-	14,-	14,-	14,-	14,-	14,-	14,-	14,-	14,-	14,-	14,-	14,-
430	18,-	18,-	18,-	18,-	18,-	18,-	18,-	18,-	18,-	18,-	18,-	18,-	18,-	18,-	18,-	18,-	18,-	18,-	18,-	18,-	18,-
630	23,-	23,-	23,-	23,-	23,-	23,-	23,-	23,-	23,-	23,-	23,-	23,-	23,-	23,-	23,-	23,-	23,-	23,-	23,-	23,-	23,-
830	26,-	26,-	26,-	26,-	26,-	26,-	26,-	26,-	26,-	26,-	26,-	26,-	26,-	26,-	26,-	26,-	26,-	26,-	26,-	26,-	26,-
1030	31,-	31,-	31,-	31,-	31,-	31,-	31,-	31,-	31,-	31,-	31,-	31,-	31,-	31,-	31,-	31,-	31,-	31,-	31,-	31,-	31,-
1230	35,-	35,-	35,-	35,-	35,-	35,-	35,-	35,-	35,-	35,-	35,-	35,-	35,-	35,-	35,-	35,-	35,-	35,-	35,-	35,-	35,-
1430	48,-	48,-	48,-	48,-	48,-	48,-	48,-	48,-	48,-	48,-	48,-	48,-	48,-	48,-	48,-	48,-	48,-	48,-	48,-	48,-	48,-
1630	53,-	53,-	53,-	53,-	53,-	53,-	53,-	53,-	53,-	53,-	53,-	53,-	53,-	53,-	53,-	53,-	53,-	53,-	53,-	53,-	53,-
1830	57,-	57,-	57,-	57,-	57,-	57,-	57,-	57,-	57,-	57,-	57,-	57,-	57,-	57,-	57,-	57,-	57,-	57,-	57,-	57,-	57,-
2030	62,-	62,-	62,-	62,-	62,-	62,-	62,-	62,-	62,-	62,-	62,-	62,-	62,-	62,-	62,-	62,-	62,-	62,-	62,-	62,-	62,-
Meerprijs																					



Toebehoren 1 08

[6]																					
H/B	200	250	300	350	400	450	500	550	600	650	700	750	800	850	900	950	1000	1050	1100	1150	1200
230	16,-	17,-	18,-	19,-	20,-	21,-	22,-	23,-	24,-	25,-	26,-	27,-	29,-	29,-	30,-	32,-	32,-	33,-	34,-	35,-	36,-
430	16,-	17,-	18,-	19,-	20,-	21,-	22,-	23,-	24,-	25,-	26,-	27,-	29,-	29,-	30,-	32,-	32,-	33,-	34,-	35,-	36,-
630	16,-	17,-	18,-	19,-	20,-	21,-	22,-	23,-	24,-	25,-	26,-	27,-	29,-	29,-	30,-	32,-	32,-	33,-	34,-	35,-	36,-
830	16,-	17,-	18,-	19,-	20,-	21,-	22,-	23,-	24,-	25,-	26,-	27,-	29,-	29,-	30,-	32,-	32,-	33,-	34,-	35,-	36,-
1030	16,-	17,-	18,-	19,-	20,-	21,-	22,-	23,-	24,-	25,-	26,-	27,-	29,-	29,-	30,-	32,-	32,-	33,-	34,-	35,-	36,-
1230	16,-	17,-	18,-	19,-	20,-	21,-	22,-	23,-	24,-	25,-	26,-	27,-	29,-	29,-	30,-	32,-	32,-	33,-	34,-	35,-	36,-
1430	19,-	20,-	21,-	22,-	24,-	25,-	26,-	28,-	29,-	30,-	31,-	32,-	33,-	35,-	36,-	37,-	38,-	39,-	41,-	43,-	44,-
1630	19,-	20,-	21,-	22,-	24,-	25,-	26,-	28,-	29,-	30,-	31,-	32,-	33,-	35,-	36,-	37,-	38,-	39,-	41,-	43,-	44,-
1830	19,-	20,-	21,-	22,-	24,-	25,-	26,-	28,-	29,-	30,-	31,-	32,-	33,-	35,-	36,-	37,-	38,-	39,-	41,-	43,-	44,-
2030	19,-	20,-	21,-	22,-	24,-	25,-	26,-	28,-	29,-	30,-	31,-	32,-	33,-	35,-	36,-	37,-	38,-	39,-	41,-	43,-	44,-
Meerprijs																					

Toebehoren 1 09

[6]																					
H/B	200	250	300	350	400	450	500	550	600	650	700	750	800	850	900	950	1000	1050	1100	1150	1200
230	23,-	24,-	25,-	26,-	27,-	28,-	29,-	30,-	31,-	32,-	33,-	34,-	36,-	36,-	37,-	39,-	39,-	40,-	41,-	42,-	43,-
430	27,-	28,-	29,-	30,-	31,-	32,-	33,-	34,-	35,-	36,-	37,-	38,-	40,-	40,-	41,-	43,-	43,-	44,-	45,-	46,-	47,-
630	32,-	33,-	34,-	35,-	36,-	37,-	38,-	39,-	40,-	41,-	42,-	43,-	45,-	45,-	46,-	48,-	48,-	49,-	50,-	51,-	52,-
830	35,-	36,-	37,-	38,-	39,-	40,-	41,-	42,-	43,-	44,-	45,-	46,-	48,-	48,-	49,-	51,-	51,-	52,-	53,-	54,-	55,-
1030	40,-	41,-	42,-	43,-	44,-	45,-	46,-	47,-	48,-	49,-	50,-	51,-	53,-	53,-	54,-	56,-	56,-	57,-	58,-	59,-	60,-
1230	44,-	45,-	46,-	47,-	48,-	49,-	50,-	51,-	52,-	53,-	54,-	55,-	57,-	57,-	58,-	60,-	60,-	61,-	62,-	63,-	64,-
1430	57,-	58,-	59,-	60,-	62,-	63,-	64,-	66,-	67,-	68,-	69,-	70,-	71,-	73,-	74,-	75,-	76,-	77,-	79,-	81,-	82,-
1630	62,-	63,-	64,-	65,-	67,-	68,-	69,-	71,-	72,-	73,-	74,-	75,-	76,-	78,-	79,-	80,-	81,-	82,-	84,-	86,-	87,-
1830	66,-	67,-	68,-	69,-	71,-	72,-	73,-	75,-	76,-	77,-	78,-	79,-	80,-	82,-	83,-	84,-	85,-	86,-	88,-	90,-	91,-
2030	71,-	72,-	73,-	74,-	76,-	77,-	78,-	80,-	81,-	82,-	83,-	84,-	85,-	87,-	88,-	89,-	90,-	91,-	93,-	95,-	96,-
Meerprijs																					

Toebehoren 1 10

[6]																					
H/B	200	250	300	350	400	450	500	550	600	650	700	750	800	850	900	950	1000	1050	1100	1150	1200
230	23,-	24,-	25,-	26,-	27,-	28,-	29,-	30,-	31,-	32,-	33,-	34,-	36,-	36,-	37,-	39,-	39,-	40,-	41,-	42,-	43,-
430	23,-	24,-	25,-	26,-	27,-	28,-	29,-	30,-	31,-	32,-	33,-	34,-	36,-	36,-	37,-	39,-	39,-	40,-	41,-	42,-	43,-
630	23,-	24,-	25,-	26,-	27,-	28,-	29,-	30,-	31,-	32,-	33,-	34,-	36,-	36,-	37,-	39,-	39,-	40,-	41,-	42,-	43,-
830	23,-	24,-	25,-	26,-	27,-	28,-	29,-	30,-	31,-	32,-	33,-	34,-	36,-	36,-	37,-	39,-	39,-	40,-	41,-	42,-	43,-
1030	23,-	24,-	25,-	26,-	27,-	28,-	29,-	30,-	31,-	32,-	33,-	34,-	36,-	36,-	37,-	39,-	39,-	40,-	41,-	42,-	43,-
1230	23,-	24,-	25,-	26,-	27,-	28,-	29,-	30,-	31,-	32,-	33,-	34,-	36,-	36,-	37,-	39,-	39,-	40,-	41,-	42,-	43,-
1430	29,-	30,-	31,-	32,-	34,-	35,-	36,-	38,-	39,-	40,-	41,-	42,-	43,-	45,-	46,-	47,-	48,-	49,-	51,-	53,-	54,-
1630	29,-	30,-	31,-	32,-	34,-	35,-	36,-	38,-	39,-	40,-	41,-	42,-	43,-	45,-	46,-	47,-	48,-	49,-	51,-	53,-	54,-
1830	29,-	30,-	31,-	32,-	34,-	35,-	36,-	38,-	39,-	40,-	41,-	42,-	43,-	45,-	46,-	47,-	48,-	49,-	51,-	53,-	54,-
2030	29,-	30,-	31,-	32,-	34,-	35,-	36,-	38,-	39,-	40,-	41,-	42,-	43,-	45,-	46,-	47,-	48,-	49,-	51,-	53,-	54,-
Meerprijs																					

Toebehoren 1 11

[6]																					
H/B	200	250	300	350	400	450	500	550	600	650	700	750	800	850	900	950	1000	1050	1100	1150	1200
230	30,-	31,-	32,-	33,-	34,-	35,-	36,-	37,-	38,-	39,-	40,-	41,-	43,-	43,-	44,-	46,-	46,-	47,-	48,-	49,-	50,-
430	34,-	35,-	36,-	37,-	38,-	39,-	40,-	41,-	42,-	43,-	44,-	45,-	47,-	47,-	48,-	50,-	50,-	51,-	52,-	53,-	54,-
630	39,-	40,-	41,-	42,-	43,-	44,-	45,-	46,-	47,-	48,-	49,-	50,-	52,-	52,-	53,-	55,-	55,-	56,-	57,-	58,-	59,-
830	42,-	43,-	44,-	45,-	46,-	47,-	48,-	49,-	50,-	51,-	52,-	53,-	55,-	55,-	56,-	58,-	58,-	59,-	60,-	61,-	62,-
1030	47,-	48,-	49,-	50,-	51,-	52,-	53,-	54,-	55,-	56,-	57,-	58,-	60,-	60,-	61,-	63,-	63,-	64,-	65,-	66,-	67,-
1230	51,-	52,-	53,-	54,-	55,-	56,-	57,-	58,-	59,-	60,-	61,-	62,-	64,-	64,-	65,-	67,-	67,-	68,-	69,-	70,-	71,-
1430	67,-	68,-	69,-	70,-	72,-	73,-	74,-	76,-	77,-	78,-	79,-	80,-	81,-	83,-	84,-	85,-	86,-	87,-	89,-	91,-	92,-
1630	72,-	73,-	74,-	75,-	77,-	78,-	79,-	81,-	82,-	83,-	84,-	85,-	86,-	88,-	89,-	90,-	91,-	92,-	94,-	96,-	97,-
Meerprijs																					



[6]																					
H/B	200	250	300	350	400	450	500	550	600	650	700	750	800	850	900	950	1000	1050	1100	1150	1200
1830	76,-	77,-	78,-	79,-	81,-	82,-	83,-	85,-	86,-	87,-	88,-	89,-	90,-	92,-	93,-	94,-	95,-	96,-	98,-	100,-	101,-
2030	81,-	82,-	83,-	84,-	86,-	87,-	88,-	90,-	91,-	92,-	93,-	94,-	95,-	97,-	98,-	99,-	100,-	101,-	103,-	105,-	106,-
Meerprijs																					

Toebehoren 1 12

[6]																					
H/B	200	250	300	350	400	450	500	550	600	650	700	750	800	850	900	950	1000	1050	1100	1150	1200
230	14,-	14,-	14,-	14,-	14,-	14,-	14,-	14,-	14,-	14,-	14,-	14,-	14,-	14,-	14,-	14,-	14,-	14,-	14,-	14,-	14,-
430	14,-	14,-	14,-	14,-	14,-	14,-	14,-	14,-	14,-	14,-	14,-	14,-	14,-	14,-	14,-	14,-	14,-	14,-	14,-	14,-	14,-
630	14,-	14,-	14,-	14,-	14,-	14,-	14,-	14,-	14,-	14,-	14,-	14,-	14,-	14,-	14,-	14,-	14,-	14,-	14,-	14,-	14,-
830	14,-	14,-	14,-	14,-	14,-	14,-	14,-	14,-	14,-	14,-	14,-	14,-	14,-	14,-	14,-	14,-	14,-	14,-	14,-	14,-	14,-
1030	14,-	14,-	14,-	14,-	14,-	14,-	14,-	14,-	14,-	14,-	14,-	14,-	14,-	14,-	14,-	14,-	14,-	14,-	14,-	14,-	14,-
1230	14,-	14,-	14,-	14,-	14,-	14,-	14,-	14,-	14,-	14,-	14,-	14,-	14,-	14,-	14,-	14,-	14,-	14,-	14,-	14,-	14,-
1430	20,-	20,-	20,-	20,-	20,-	20,-	20,-	20,-	20,-	20,-	20,-	20,-	20,-	20,-	20,-	20,-	20,-	20,-	20,-	20,-	20,-
1630	20,-	20,-	20,-	20,-	20,-	20,-	20,-	20,-	20,-	20,-	20,-	20,-	20,-	20,-	20,-	20,-	20,-	20,-	20,-	20,-	20,-
1830	20,-	20,-	20,-	20,-	20,-	20,-	20,-	20,-	20,-	20,-	20,-	20,-	20,-	20,-	20,-	20,-	20,-	20,-	20,-	20,-	20,-
2030	20,-	20,-	20,-	20,-	20,-	20,-	20,-	20,-	20,-	20,-	20,-	20,-	20,-	20,-	20,-	20,-	20,-	20,-	20,-	20,-	20,-
Meerprijs																					

Toebehoren 1 13

[6]																					
H/B	200	250	300	350	400	450	500	550	600	650	700	750	800	850	900	950	1000	1050	1100	1150	1200
230	11,-	11,-	11,-	11,-	11,-	11,-	11,-	11,-	11,-	11,-	11,-	11,-	11,-	11,-	11,-	11,-	11,-	11,-	11,-	11,-	11,-
430	17,-	17,-	17,-	17,-	17,-	17,-	17,-	17,-	17,-	17,-	17,-	17,-	17,-	17,-	17,-	17,-	17,-	17,-	17,-	17,-	17,-
630	23,-	23,-	23,-	23,-	23,-	23,-	23,-	23,-	23,-	23,-	23,-	23,-	23,-	23,-	23,-	23,-	23,-	23,-	23,-	23,-	23,-
830	30,-	30,-	30,-	30,-	30,-	30,-	30,-	30,-	30,-	30,-	30,-	30,-	30,-	30,-	30,-	30,-	30,-	30,-	30,-	30,-	30,-
1030	35,-	35,-	35,-	35,-	35,-	35,-	35,-	35,-	35,-	35,-	35,-	35,-	35,-	35,-	35,-	35,-	35,-	35,-	35,-	35,-	35,-
1230	42,-	42,-	42,-	42,-	42,-	42,-	42,-	42,-	42,-	42,-	42,-	42,-	42,-	42,-	42,-	42,-	42,-	42,-	42,-	42,-	42,-
1430	57,-	57,-	57,-	57,-	57,-	57,-	57,-	57,-	57,-	57,-	57,-	57,-	57,-	57,-	57,-	57,-	57,-	57,-	57,-	57,-	57,-
1630	64,-	64,-	64,-	64,-	64,-	64,-	64,-	64,-	64,-	64,-	64,-	64,-	64,-	64,-	64,-	64,-	64,-	64,-	64,-	64,-	64,-
1830	72,-	72,-	72,-	72,-	72,-	72,-	72,-	72,-	72,-	72,-	72,-	72,-	72,-	72,-	72,-	72,-	72,-	72,-	72,-	72,-	72,-
2030	79,-	79,-	79,-	79,-	79,-	79,-	79,-	79,-	79,-	79,-	79,-	79,-	79,-	79,-	79,-	79,-	79,-	79,-	79,-	79,-	79,-
Meerprijs																					

Toebehoren 1 14

[6]																					
H/B	200	250	300	350	400	450	500	550	600	650	700	750	800	850	900	950	1000	1050	1100	1150	1200
230	22,-	22,-	24,-	26,-	26,-	27,-	28,-	29,-	30,-	31,-	32,-	33,-	34,-	35,-	36,-	37,-	38,-	40,-	40,-	41,-	43,-
430	28,-	28,-	30,-	32,-	32,-	33,-	34,-	35,-	36,-	37,-	38,-	39,-	40,-	41,-	42,-	43,-	44,-	46,-	46,-	47,-	49,-
630	34,-	34,-	36,-	38,-	38,-	39,-	40,-	41,-	42,-	43,-	44,-	45,-	46,-	47,-	48,-	49,-	50,-	52,-	52,-	53,-	55,-
830	41,-	41,-	43,-	45,-	45,-	46,-	47,-	48,-	49,-	50,-	51,-	52,-	53,-	54,-	55,-	56,-	57,-	59,-	59,-	60,-	62,-
1030	46,-	46,-	48,-	50,-	50,-	51,-	52,-	53,-	54,-	55,-	56,-	57,-	58,-	59,-	60,-	61,-	62,-	64,-	64,-	65,-	67,-
1230	53,-	53,-	55,-	57,-	57,-	58,-	59,-	60,-	61,-	62,-	63,-	64,-	65,-	66,-	67,-	68,-	69,-	71,-	71,-	72,-	74,-
1430	70,-	72,-	73,-	74,-	75,-	76,-	77,-	78,-	79,-	81,-	82,-	83,-	85,-	86,-	87,-	89,-	89,-	90,-	92,-	93,-	94,-
1630	77,-	79,-	80,-	81,-	82,-	83,-	84,-	85,-	86,-	88,-	89,-	90,-	92,-	93,-	94,-	96,-	96,-	97,-	99,-	100,-	101,-
1830	85,-	87,-	88,-	89,-	90,-	91,-	92,-	93,-	94,-	96,-	97,-	98,-	100,-	101,-	102,-	104,-	104,-	105,-	107,-	108,-	109,-
2030	92,-	94,-	95,-	96,-	97,-	98,-	99,-	100,-	101,-	103,-	104,-	105,-	107,-	108,-	109,-	111,-	111,-	112,-	114,-	115,-	116,-
Meerprijs																					



Toebehoren 1 15

[6]																					
H/B	200	250	300	350	400	450	500	550	600	650	700	750	800	850	900	950	1000	1050	1100	1150	1200
230	18,-	18,-	18,-	18,-	18,-	18,-	18,-	18,-	18,-	18,-	18,-	18,-	18,-	18,-	18,-	18,-	18,-	18,-	18,-	18,-	18,-
430	24,-	24,-	24,-	24,-	24,-	24,-	24,-	24,-	24,-	24,-	24,-	24,-	24,-	24,-	24,-	24,-	24,-	24,-	24,-	24,-	24,-
630	30,-	30,-	30,-	30,-	30,-	30,-	30,-	30,-	30,-	30,-	30,-	30,-	30,-	30,-	30,-	30,-	30,-	30,-	30,-	30,-	30,-
830	37,-	37,-	37,-	37,-	37,-	37,-	37,-	37,-	37,-	37,-	37,-	37,-	37,-	37,-	37,-	37,-	37,-	37,-	37,-	37,-	37,-
1030	42,-	42,-	42,-	42,-	42,-	42,-	42,-	42,-	42,-	42,-	42,-	42,-	42,-	42,-	42,-	42,-	42,-	42,-	42,-	42,-	42,-
1230	49,-	49,-	49,-	49,-	49,-	49,-	49,-	49,-	49,-	49,-	49,-	49,-	49,-	49,-	49,-	49,-	49,-	49,-	49,-	49,-	49,-
1430	67,-	67,-	67,-	67,-	67,-	67,-	67,-	67,-	67,-	67,-	67,-	67,-	67,-	67,-	67,-	67,-	67,-	67,-	67,-	67,-	67,-
1630	74,-	74,-	74,-	74,-	74,-	74,-	74,-	74,-	74,-	74,-	74,-	74,-	74,-	74,-	74,-	74,-	74,-	74,-	74,-	74,-	74,-
1830	82,-	82,-	82,-	82,-	82,-	82,-	82,-	82,-	82,-	82,-	82,-	82,-	82,-	82,-	82,-	82,-	82,-	82,-	82,-	82,-	82,-
2030	89,-	89,-	89,-	89,-	89,-	89,-	89,-	89,-	89,-	89,-	89,-	89,-	89,-	89,-	89,-	89,-	89,-	89,-	89,-	89,-	89,-
Meerprijs																					

Toebehoren 1 16

[6]																					
H/B	200	250	300	350	400	450	500	550	600	650	700	750	800	850	900	950	1000	1050	1100	1150	1200
230	33,-	33,-	35,-	37,-	37,-	38,-	39,-	40,-	41,-	42,-	43,-	44,-	45,-	46,-	47,-	48,-	49,-	51,-	51,-	52,-	54,-
430	39,-	39,-	41,-	43,-	43,-	44,-	45,-	46,-	47,-	48,-	49,-	50,-	51,-	52,-	53,-	54,-	55,-	57,-	57,-	58,-	60,-
630	45,-	45,-	47,-	49,-	49,-	50,-	51,-	52,-	53,-	54,-	55,-	56,-	57,-	58,-	59,-	60,-	61,-	63,-	63,-	64,-	66,-
830	52,-	52,-	54,-	56,-	56,-	57,-	58,-	59,-	60,-	61,-	62,-	63,-	64,-	65,-	66,-	67,-	68,-	70,-	70,-	71,-	73,-
1030	57,-	57,-	59,-	61,-	61,-	62,-	63,-	64,-	65,-	66,-	67,-	68,-	69,-	70,-	71,-	72,-	73,-	75,-	75,-	76,-	78,-
1230	64,-	64,-	66,-	68,-	68,-	69,-	70,-	71,-	72,-	73,-	74,-	75,-	76,-	77,-	78,-	79,-	80,-	82,-	82,-	83,-	85,-
1430	83,-	85,-	86,-	87,-	88,-	89,-	90,-	91,-	92,-	94,-	95,-	96,-	98,-	99,-	100,-	102,-	102,-	103,-	105,-	106,-	107,-
1630	90,-	92,-	93,-	94,-	95,-	96,-	97,-	98,-	99,-	101,-	102,-	103,-	105,-	106,-	107,-	109,-	109,-	110,-	112,-	113,-	114,-
1830	98,-	100,-	101,-	102,-	103,-	104,-	105,-	106,-	107,-	109,-	110,-	111,-	113,-	114,-	115,-	117,-	117,-	118,-	120,-	121,-	122,-
2030	105,-	107,-	108,-	109,-	110,-	111,-	112,-	113,-	114,-	116,-	117,-	118,-	120,-	121,-	122,-	124,-	124,-	125,-	127,-	128,-	129,-
Meerprijs																					

Aanbouwdelen 1 F0, 0F voor EK-JZ

[6]																					
H/B	200	250	300	350	400	450	500	550	600	650	700	750	800	850	900	950	1000	1050	1100	1150	1200
230	101,-	103,-	105,-	106,-	108,-	110,-	111,-	113,-	114,-	116,-	117,-	121,-	122,-	124,-	125,-	127,-	128,-	130,-	131,-	133,-	134,-
430	106,-	108,-	110,-	111,-	113,-	115,-	116,-	117,-	119,-	122,-	123,-	126,-	127,-	128,-	130,-	132,-	133,-	135,-	137,-	138,-	139,-
630	111,-	113,-	114,-	116,-	117,-	119,-	122,-	123,-	124,-	127,-	128,-	130,-	131,-	133,-	134,-	137,-	138,-	139,-	142,-	144,-	145,-
830	116,-	117,-	118,-	122,-	123,-	124,-	127,-	128,-	129,-	131,-	133,-	134,-	136,-	138,-	139,-	142,-	143,-	144,-	146,-	148,-	150,-
1030	121,-	122,-	124,-	127,-	128,-	129,-	131,-	133,-	134,-	136,-	138,-	139,-	141,-	143,-	144,-	146,-	148,-	150,-	152,-	153,-	154,-
1230	126,-	128,-	129,-	131,-	132,-	133,-	135,-	138,-	139,-	141,-	142,-	144,-	146,-	148,-	149,-	150,-	152,-	154,-	155,-	158,-	159,-
1430	130,-	132,-	133,-	135,-	137,-	139,-	141,-	142,-	144,-	145,-	147,-	149,-	150,-	152,-	153,-	155,-	158,-	159,-	161,-	163,-	164,-
1630	135,-	137,-	138,-	139,-	142,-	144,-	145,-	147,-	148,-	150,-	152,-	153,-	155,-	157,-	158,-	161,-	163,-	164,-	166,-	168,-	169,-
1830	139,-	142,-	143,-	145,-	147,-	148,-	150,-	152,-	153,-	155,-	157,-	158,-	159,-	163,-	164,-	166,-	167,-	169,-	170,-	172,-	174,-
2030	144,-	146,-	148,-	150,-	152,-	153,-	154,-	157,-	158,-	159,-	162,-	164,-	165,-	167,-	169,-	170,-	171,-	174,-	175,-	177,-	178,-
Meerprijs																					

Aanbouwdelen 1 FF voor EK-JZ

[6]																					
H/B	200	250	300	350	400	450	500	550	600	650	700	750	800	850	900	950	1000	1050	1100	1150	1200
230	202,-	206,-	210,-	212,-	216,-	220,-	222,-	226,-	228,-	232,-	234,-	242,-	244,-	248,-	250,-	254,-	256,-	260,-	262,-	266,-	268,-
430	212,-	216,-	220,-	222,-	226,-	230,-	232,-	234,-	238,-	244,-	246,-	252,-	254,-	256,-	260,-	264,-	266,-	270,-	274,-	276,-	278,-
630	222,-	226,-	228,-	232,-	234,-	238,-	244,-	246,-	248,-	254,-	256,-	260,-	262,-	266,-	268,-	274,-	276,-	278,-	284,-	288,-	290,-
830	232,-	234,-	236,-	244,-	246,-	248,-	254,-	256,-	258,-	262,-	266,-	268,-	272,-	276,-	278,-	284,-	286,-	288,-	292,-	296,-	300,-
1030	242,-	244,-	248,-	254,-	256,-	258,-	262,-	266,-	268,-	272,-	276,-	278,-	282,-	286,-	288,-	292,-	296,-	300,-	304,-	306,-	308,-
1230	252,-	256,-	258,-	262,-	264,-	266,-	270,-	276,-	278,-	282,-	284,-	288,-	292,-	296,-	298,-	300,-	304,-	308,-	310,-	316,-	318,-
1430	260,-	264,-	266,-	270,-	274,-	278,-	282,-	284,-	288,-	290,-	294,-	298,-	300,-	304,-	306,-	310,-	316,-	318,-	322,-	326,-	328,-
1630	270,-	274,-	276,-	278,-	284,-	288,-	290,-	294,-	296,-	300,-	304,-	306,-	310,-	314,-	316,-	322,-	326,-	328,-	332,-	336,-	338,-
Meerprijs																					



[6]																					
H/B	200	250	300	350	400	450	500	550	600	650	700	750	800	850	900	950	1000	1050	1100	1150	1200
1830	278,-	284,-	286,-	290,-	294,-	296,-	300,-	304,-	306,-	310,-	314,-	316,-	318,-	326,-	328,-	332,-	334,-	338,-	340,-	348,-	348,-
2030	288,-	292,-	296,-	300,-	304,-	306,-	308,-	314,-	316,-	318,-	324,-	328,-	330,-	334,-	338,-	340,-	342,-	348,-	350,-	354,-	356,-
Meerprijs																					

Aanbouwdelen 1 A0, 0A voor EK-JZ

[6]																					
H/B	200	250	300	350	400	450	500	550	600	650	700	750	800	850	900	950	1000	1050	1100	1150	1200
230	73,-	75,-	77,-	78,-	80,-	83,-	84,-	85,-	86,-	89,-	91,-	93,-	95,-	97,-	98,-	100,-	102,-	104,-	105,-	106,-	108,-
430	78,-	80,-	83,-	84,-	85,-	88,-	89,-	90,-	91,-	95,-	96,-	99,-	100,-	102,-	103,-	105,-	106,-	110,-	111,-	112,-	113,-
630	83,-	85,-	88,-	89,-	91,-	95,-	97,-	99,-	100,-	103,-	106,-	108,-	111,-	113,-	115,-	117,-	118,-	122,-	124,-	127,-	128,-
830	88,-	91,-	93,-	97,-	99,-	102,-	105,-	108,-	110,-	113,-	115,-	117,-	122,-	124,-	127,-	130,-	132,-	135,-	138,-	141,-	143,-
1030	92,-	97,-	100,-	103,-	106,-	110,-	112,-	116,-	118,-	122,-	126,-	129,-	132,-	135,-	138,-	142,-	144,-	148,-	152,-	154,-	158,-
1230	99,-	102,-	105,-	110,-	113,-	116,-	119,-	124,-	128,-	131,-	135,-	139,-	142,-	146,-	150,-	153,-	158,-	162,-	165,-	169,-	172,-
1430	103,-	108,-	111,-	116,-	119,-	124,-	128,-	133,-	137,-	141,-	144,-	149,-	153,-	158,-	162,-	166,-	170,-	175,-	178,-	183,-	186,-
1630	108,-	112,-	116,-	122,-	127,-	131,-	136,-	141,-	145,-	150,-	154,-	159,-	164,-	169,-	173,-	178,-	183,-	188,-	192,-	197,-	202,-
1830	113,-	117,-	123,-	128,-	133,-	139,-	144,-	149,-	153,-	159,-	165,-	170,-	175,-	180,-	185,-	191,-	195,-	201,-	206,-	211,-	216,-
2030	117,-	124,-	129,-	134,-	139,-	146,-	152,-	158,-	164,-	169,-	174,-	180,-	185,-	192,-	197,-	203,-	208,-	213,-	219,-	225,-	231,-
Meerprijs																					

Aanbouwdelen 1 AA voor EK-JZ

[6]																					
H/B	200	250	300	350	400	450	500	550	600	650	700	750	800	850	900	950	1000	1050	1100	1150	1200
230	146,-	150,-	154,-	156,-	160,-	166,-	168,-	170,-	172,-	178,-	182,-	186,-	190,-	194,-	196,-	200,-	204,-	208,-	210,-	212,-	216,-
430	156,-	160,-	166,-	168,-	170,-	176,-	178,-	180,-	182,-	190,-	192,-	198,-	200,-	204,-	206,-	210,-	212,-	220,-	222,-	224,-	226,-
630	166,-	170,-	176,-	178,-	182,-	190,-	194,-	198,-	200,-	206,-	212,-	216,-	222,-	226,-	230,-	234,-	236,-	244,-	248,-	254,-	256,-
830	176,-	182,-	186,-	194,-	198,-	204,-	210,-	216,-	220,-	226,-	230,-	234,-	244,-	248,-	254,-	260,-	264,-	270,-	276,-	282,-	286,-
1030	184,-	194,-	200,-	206,-	212,-	220,-	224,-	232,-	236,-	244,-	252,-	258,-	264,-	270,-	276,-	284,-	288,-	296,-	304,-	308,-	316,-
1230	198,-	204,-	210,-	220,-	226,-	232,-	238,-	248,-	256,-	262,-	270,-	278,-	284,-	292,-	300,-	306,-	316,-	324,-	330,-	338,-	344,-
1430	206,-	216,-	222,-	232,-	238,-	248,-	256,-	266,-	274,-	282,-	288,-	298,-	306,-	316,-	324,-	332,-	340,-	350,-	356,-	366,-	372,-
1630	216,-	224,-	232,-	244,-	254,-	262,-	272,-	282,-	290,-	300,-	308,-	318,-	328,-	338,-	346,-	356,-	366,-	376,-	384,-	394,-	404,-
1830	226,-	234,-	246,-	256,-	266,-	278,-	288,-	298,-	306,-	318,-	330,-	340,-	350,-	360,-	370,-	382,-	390,-	402,-	412,-	422,-	432,-
2030	234,-	248,-	258,-	268,-	278,-	292,-	304,-	316,-	328,-	338,-	348,-	360,-	370,-	384,-	394,-	406,-	416,-	426,-	438,-	450,-	462,-
Meerprijs																					

Aanbouwdelen 1 B0, 0B voor EK-JZ

[6]																					
H/B	200	250	300	350	400	450	500	550	600	650	700	750	800	850	900	950	1000	1050	1100	1150	1200
230	73,-	75,-	77,-	78,-	80,-	83,-	84,-	85,-	86,-	89,-	91,-	93,-	95,-	97,-	98,-	100,-	102,-	104,-	105,-	106,-	108,-
430	78,-	80,-	83,-	84,-	85,-	88,-	89,-	90,-	91,-	95,-	96,-	99,-	100,-	102,-	103,-	105,-	106,-	110,-	111,-	112,-	113,-
630	83,-	85,-	88,-	89,-	91,-	95,-	97,-	99,-	100,-	103,-	106,-	108,-	111,-	113,-	115,-	117,-	118,-	122,-	124,-	127,-	128,-
830	88,-	91,-	93,-	97,-	99,-	102,-	105,-	108,-	110,-	113,-	115,-	117,-	122,-	124,-	127,-	130,-	132,-	135,-	138,-	141,-	143,-
1030	92,-	97,-	100,-	103,-	106,-	110,-	112,-	116,-	118,-	122,-	126,-	129,-	132,-	135,-	138,-	142,-	144,-	148,-	152,-	154,-	158,-
1230	99,-	102,-	105,-	110,-	113,-	116,-	119,-	124,-	128,-	131,-	135,-	139,-	142,-	146,-	150,-	153,-	158,-	162,-	165,-	169,-	172,-
1430	103,-	108,-	111,-	116,-	119,-	124,-	128,-	133,-	137,-	141,-	144,-	149,-	153,-	158,-	162,-	166,-	170,-	175,-	178,-	183,-	186,-
1630	108,-	112,-	116,-	122,-	127,-	131,-	136,-	141,-	145,-	150,-	154,-	159,-	164,-	169,-	173,-	178,-	183,-	188,-	192,-	197,-	202,-
1830	113,-	117,-	123,-	128,-	133,-	139,-	144,-	149,-	153,-	159,-	165,-	170,-	175,-	180,-	185,-	191,-	195,-	201,-	206,-	211,-	216,-
2030	117,-	124,-	129,-	134,-	139,-	146,-	152,-	158,-	164,-	169,-	174,-	180,-	185,-	192,-	197,-	203,-	208,-	213,-	219,-	225,-	231,-
Meerprijs																					

Aanbouwdelen 1 BB voor EK-JZ

[6]																					
H/B	200	250	300	350	400	450	500	550	600	650	700	750	800	850	900	950	1000	1050	1100	1150	1200
230	146,-	150,-	154,-	156,-	160,-	166,-	168,-	170,-	172,-	178,-	182,-	186,-	190,-	194,-	196,-	200,-	204,-	208,-	210,-	212,-	216,-
430	156,-	160,-	166,-	168,-	170,-	176,-	178,-	180,-	182,-	190,-	192,-	198,-	200,-	204,-	206,-	210,-	212,-	220,-	222,-	224,-	226,-
630	166,-	170,-	176,-	178,-	182,-	190,-	194,-	198,-	200,-	206,-	212,-	216,-	222,-	226,-	230,-	234,-	236,-	244,-	248,-	254,-	256,-
830	176,-	182,-	186,-	194,-	198,-	204,-	210,-	216,-	220,-	226,-	230,-	234,-	244,-	248,-	254,-	260,-	264,-	270,-	276,-	282,-	286,-
1030	184,-	194,-	200,-	206,-	212,-	220,-	224,-	232,-	236,-	244,-	252,-	258,-	264,-	270,-	276,-	284,-	288,-	296,-	304,-	308,-	316,-
1230	198,-	204,-	210,-	220,-	226,-	232,-	238,-	248,-	256,-	262,-	270,-	278,-	284,-	292,-	300,-	306,-	316,-	324,-	330,-	338,-	344,-
1430	206,-	216,-	222,-	232,-	238,-	248,-	256,-	266,-	274,-	282,-	288,-	298,-	306,-	316,-	324,-	332,-	340,-	350,-	356,-	366,-	372,-
1630	216,-	224,-	232,-	244,-	254,-	262,-	272,-	282,-	290,-	300,-	308,-	318,-	328,-	338,-	346,-	356,-	366,-	376,-	384,-	394,-	404,-
1830	226,-	234,-	246,-	256,-	266,-	278,-	288,-	298,-	306,-	318,-	330,-	340,-	350,-	360,-	370,-	382,-	390,-	402,-	412,-	422,-	432,-
2030	234,-	248,-	258,-	268,-	278,-	292,-	304,-	316,-	328,-	338,-	348,-	360,-	370,-	384,-	394,-	406,-	416,-	426,-	438,-	450,-	462,-
Meerprijs																					

Aanbouwdelen 1 C0, 0C voor EK-JZ

[6]																					
H/B	200	250	300	350	400	450	500	550	600	650	700	750	800	850	900	950	1000	1050	1100	1150	1200
230	476,-	493,-	510,-	527,-	544,-	561,-	577,-	603,-	625,-	650,-	673,-	689,-	705,-	721,-	735,-	757,-	779,-	802,-	824,-	846,-	869,-
430	534,-	550,-	567,-	585,-	602,-	619,-	634,-	660,-	683,-	708,-	731,-	747,-	762,-	778,-	792,-	815,-	837,-	859,-	882,-	904,-	926,-
630	603,-	625,-	646,-	669,-	690,-	712,-	736,-	767,-	800,-	831,-	863,-	884,-	903,-	923,-	943,-	972,-	1002,-	1032,-	1061,-	1090,-	1120,-
830	670,-	698,-	725,-	753,-	780,-	807,-	834,-	875,-	914,-	954,-	994,-	1019,-	1044,-	1069,-	1094,-	1130,-	1167,-	1204,-	1240,-	1277,-	1314,-
1030	739,-	771,-	804,-	836,-	868,-	902,-	935,-	982,-	1030,-	1078,-	1126,-	1156,-	1186,-	1216,-	1245,-	1289,-	1332,-	1376,-	1419,-	1464,-	1507,-
1230	806,-	845,-	882,-	920,-	958,-	996,-	1034,-	1089,-	1145,-	1201,-	1257,-	1292,-	1326,-	1361,-	1396,-	1446,-	1497,-	1548,-	1599,-	1650,-	1700,-
1430	890,-	933,-	975,-	1016,-	1058,-	1100,-	1141,-	1206,-	1271,-	1336,-	1400,-	1440,-	1479,-	1519,-	1558,-	1611,-	1664,-	1718,-	1772,-	1825,-	1878,-
1630	974,-	1019,-	1066,-	1111,-	1158,-	1204,-	1249,-	1323,-	1396,-	1470,-	1542,-	1588,-	1631,-	1675,-	1720,-	1776,-	1831,-	1888,-	1943,-	2000,-	2055,-
1830	1057,-	1106,-	1157,-	1206,-	1257,-	1307,-	1357,-	1440,-	1521,-	1604,-	1686,-	1735,-	1784,-	1833,-	1882,-	1941,-	1999,-	2057,-	2116,-	2175,-	2232,-
2030	1140,-	1194,-	1248,-	1302,-	1356,-	1412,-	1466,-	1557,-	1647,-	1737,-	1829,-	1882,-	1937,-	1991,-	2044,-	2105,-	2166,-	2227,-	2289,-	2349,-	2410,-
Meerprijs																					

Aanbouwdelen 1 D0, 0D en E0, 0E voor EK-JZ

[6]																					
H/B	200	250	300	350	400	450	500	550	600	650	700	750	800	850	900	950	1000	1050	1100	1150	1200
230	488,-	505,-	522,-	538,-	555,-	572,-	589,-	613,-	636,-	661,-	684,-	700,-	714,-	729,-	743,-	761,-	778,-	795,-	811,-	829,-	846,-
430	545,-	563,-	579,-	595,-	612,-	630,-	646,-	670,-	694,-	718,-	741,-	757,-	771,-	787,-	801,-	818,-	835,-	852,-	869,-	886,-	903,-
630	613,-	635,-	658,-	680,-	701,-	724,-	745,-	778,-	809,-	842,-	873,-	892,-	912,-	931,-	951,-	977,-	1003,-	1028,-	1053,-	1078,-	1103,-
830	681,-	709,-	736,-	763,-	790,-	817,-	844,-	884,-	923,-	964,-	1003,-	1028,-	1052,-	1077,-	1101,-	1136,-	1169,-	1203,-	1236,-	1270,-	1303,-
1030	750,-	782,-	815,-	846,-	879,-	911,-	943,-	990,-	1039,-	1086,-	1134,-	1163,-	1192,-	1222,-	1253,-	1295,-	1336,-	1378,-	1419,-	1462,-	1504,-
1230	818,-	856,-	892,-	929,-	967,-	1005,-	1042,-	1098,-	1153,-	1209,-	1265,-	1298,-	1333,-	1367,-	1402,-	1452,-	1502,-	1553,-	1603,-	1655,-	1704,-
1430	902,-	943,-	983,-	1026,-	1067,-	1109,-	1150,-	1215,-	1279,-	1343,-	1407,-	1446,-	1485,-	1525,-	1563,-	1617,-	1670,-	1723,-	1776,-	1829,-	1882,-
1630	985,-	1030,-	1076,-	1122,-	1167,-	1213,-	1258,-	1331,-	1404,-	1478,-	1551,-	1595,-	1638,-	1682,-	1726,-	1781,-	1837,-	1893,-	1948,-	2004,-	2059,-
1830	1068,-	1119,-	1167,-	1218,-	1267,-	1318,-	1366,-	1447,-	1531,-	1612,-	1694,-	1742,-	1791,-	1840,-	1888,-	1947,-	2005,-	2061,-	2120,-	2178,-	2237,-
2030	1153,-	1206,-	1259,-	1314,-	1367,-	1421,-	1474,-	1565,-	1656,-	1747,-	1837,-	1890,-	1943,-	1997,-	2050,-	2110,-	2172,-	2232,-	2293,-	2353,-	2413,-
Meerprijs																					

Aanbouwdelen 2 voor EK-JZ

[9]									
	B230	B24SR	B24A	B24AM	B24AS	B24BKNE	B24C	B24D	B230D
Preisgruppe 4	42,-	130,-	-	-	-	-	-	-	-
Preisgruppe 9	-	-	230,-	309,-	292,-	155,-	135,-	245,-	265,-
Meerprijs									



Oppervlakken voor EK-JZ

[10]	Betekenis	EK-JZ
P1	Gepoedercoat, RAL CLASSIC kleuren	50 % op de meerprijs van de hulpstuk
	Technische gegevens	Meerprijs



Prijzen in € excl. BTW.

Systeem voor het aansturen en bewaken van brandkleppen met en zonder 24-V servomotor

TNC-EC-Z00

|
1

1 Product

TNC-EC-Z00 Basisuitvoering in behuizing

TNC-EC-Z01 Basisuitvoering met signaleringslicht

TNC-EC-Z02 Basisuitvoering met weergavemodule

TNC-EC-Z03 Basisuitvoering met signaleringslicht en weergavemodule

TNC-EC-GP Basisprintplaat

TNC-EC-AZM Weergavemodule

TNC-LINKBOX Aansluitkast/Aansluitingen

TP070EC Touchscreen als communicatiemaster

TNC-EC

[2]		
	Z00	709,-
	Z01	945,-
	Z02	1024,-
	Z03	1259,-
	GP	324,-
	AZM	250,-
		Netto prijs

Brand- en rookbeveiligingssystemen

Prijzen in € excl. BTW.



Aansluitdoos voor kleine besturingen voor eenvoudige aansluiting van de aansluitkabels

TNC-EC-Z00

|
1

1 Product

TNC-EC-Z00 Basisuitvoering in behuizing

TNC-EC-Z01 Basisuitvoering met signaleringslicht

TNC-EC-Z02 Basisuitvoering met weergavemodule

TNC-EC-Z03 Basisuitvoering met signaleringslicht en weergavemodule

TNC-EC-GP Basisprintplaat

TNC-EC-AZM Weergavemodule

TNC-LINKBOX Aansluitkast/Aansluitingen

TP070EC Touchscreen als communicatiemaster

TNC-LINKBOX

Aanvullend product montage door derden

	47,-
Netto prijs	

Aanbouwdelen

als aanbouwdeel voor componenten

Bestelsleutel detail	Onderdeel	Module	
ZA14	Brandklep	TNC-LINKBOX	61,-
			Netto prijs

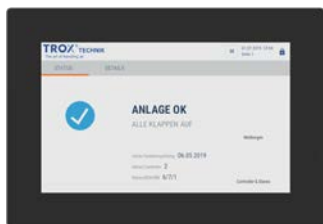

Prijzen in € excl. BTW.

Communicatiemaster en display voor de besturing, bediening en visualisatie van een systeem met twee TNC-EASYCONTROL

TP070EC

|
1

1 master en display

TP070EC Display 7" (2 TNC-EASYCONTROL)

Communicatiemaster en display

TP070EC	
	753,-
Netto prijs	

Brand- en rookbeveiligingssystemen

Prijzen in € excl. BTW.

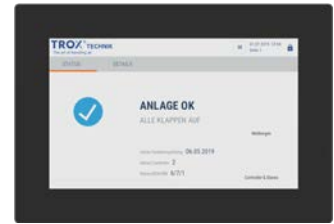

Communicatiemaster en display voor sturing, bediening en visualisatie van een installatie met twee TNC-EASYCONTROL incl. netdeel in schakelkast gemonteerd en bekabeld

TNC-SVD – TP070EC

1	2

1 Serie

TNC-SVD Standaard schakelkast

2 Componenten

Display (D)
TP070EC 1×TP070EC, 1×TNC-D1030

Geconfigureerde aansluitkast

TNC-SVD-TP070EC	
	1476,-
Netto prijs	



Controller voor de gegevensverwerking en aansturing van de veldmodule, repeater voor een maximale netwerkuitbreiding

TNC-A1412

|
1

1 Serie

TNC-A1412 voor 1 resp. 2 AS-i Master

TNC-A3226 Repeater

TNC-Z0119 Passieve busafsluiting (afsluitweerstand)

Prijzen in € excl. BTW.

Controller

TNC-A1412	
	989,-
Netto prijs	

Repeater

TNC-A3226	TNC-Z0119
314,-	78,-
Netto prijs	

Prijzen in € excl. BTW.

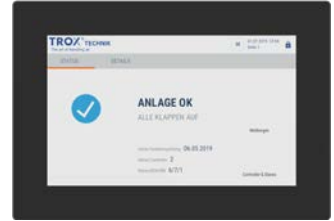

Voor het besturen, bedienen en visualiseren van een installatie met meerdere controllers

TP070

|
1

1 Master en display

TP070 Display 7" met MODBUS TCP Master (20 Controller, MODBUS TCP)

TP101 Display 10" met MODBUS TCP Master (20 Controller, MODBUS TCP)

TP215 Display 21" met MODBUS TCP Master (20 Controller, MODBUS TCP)

TP070N Display 7" met TNC-DP Master (44 Controller, Profibus DP)

TP101N Display 10" met TNC-DP Master (44 Controller, Profibus DP)

TP215N Display 21" met TNC-DP Master (44 Controller, Profibus DP)

Communicatiemaster en display

TP070	TP101	TP215	TP070N	TP101N	TP215N
725,-	1950,-	2978,-	2170,-	3394,-	4423,-
Netto prijs					

SPS-Mastercontrole voor de AS-i Controller – Prijs op aanvraag!



Prijzen in € excl. BTW.

Communicatiepoort tussen een aangesloten component en de controller

AS-EM

|
1

1 Module

- AS-EM** Module voor het aansturen van een servomotor
- AS-EPR** Module voor aansluiten van 4 eindschakelaars
- AS-EM/EK** Module voor het aansturen van een servomotor van een rookafvoerklep ¹
- AS-EM/M** met tussenstand ¹
- AS-EM/SIL2** Module voor het aansturen van een servomotor met SIL 2-toelating ¹
- AS-EM/C** Schakelmodule voor universele regelaars, 2 uitgangen, 4 ingangen

- TNC-A005S** AS-i Safety Ingangsmodule
- TNC-Z0094** Relaismodule 4E/4A
- TNC-Z0047** Lichtschakelaarmodule

¹ Voor latere montage aan een EK2-EU zijn extra onderdelen nodig zie hoofdstuk rookafvoerkleppen

Modules

Aanvullend product montage door derden

AS-EPR	AS-EM	AS-EM/EK	AS-EM/M	AS-EM/SIL2	AS-EM/C	TNC-A005S	TNC-Z0094	TNC-Z0047
108,-	179,-	191,-	219,-	257,-	107,-	189,-	135,-	141,-
Netto prijs								

Aanbouwdelen

als aanbouwdeel voor componenten

Bestelsleutel detail	Onderdeel	Module	
ZA07	Brandklep	AS-EM	193,-
ZA08	Jalouzieklep	AS-EM	211,-
ZA10	Rookklep	AS-EM	211,-
ZA11	Rookmelder	AS-EM	289,-
ZA12	Overloopklep met RM-O-3-D	AS-EM	301,-
B24A	Rookafvoerklep	AS-EM/EK	222,-
B24AS	Rookafvoerklep	AS-EM/SIL	282,-
B24AM	Rookafvoerklep	AS-EM/M voor functie Cmod	299,-
Netto prijs			

Op componenten gemonteerd en bedraad



Prijzen in € excl. BTW.



AS-i Systeemspanning voor de master, sensoren, uitvoerende elementen en modules

TNC-A1256

|
1

1 Voeding

TNC-A1256 Uitgangsstroom 2,8 A

TNC-A1258 Uitgangsstroom 8 A

Voeding

TNC-A1256	TNC-A1258
278,-	483,-
Netto prijs	



Schakelnetonderdeel voor 24 V voedingsspanning

TNC - D1030

|

1

1 Serie

TNC-D1030 Uitgangsstroom 1,25 A

TNC-D4011 Uitgangsstroom 3,3 A

TNC-D4012 Uitgangsstroom 5 A

TNC-D4013 Uitgangsstroom 10 A

Prijzen in € excl. BTW.

Schakelnetonderdelen

TNC-D1030	TNC-D4011	TNC-D4012	TNC-D4013
122,-	162,-	213,-	250,-
Netto prijs			

Prijzen in € excl. BTW.



Voor het sturen van brand- en rookbeschermingsinstallaties

TNC-SV - C - 01DP - R

1	2	3	4

1 Serie

TNC-SV Standaard schakelkast

2 Type onderstation

- R Repeater
- C Controller
- D Display

3 Componenten

Repeater (R)

01 1×TNC-3226, 1×TNC-A1256

02 1×TNC-3226, 1×TNC-A1258

Controller (C)

01DP 1×TNC-A1412, 1×TNC-A1256, 1×TNC-D1030

02DP 1×TNC-A1412, 1×TNC-A1258, 1×TNC-D1030

03DP 1×TNC-A1412, 2×TNC-A1256, 1×TNC-D1030

04DP 1×TNC-A1412, 2×TNC-A1258, 1×TNC-D1030

01MB 1×TNC-A1412, 1×TNC-A1256, 1×TNC-D1030

02MB 1×TNC-A1412, 1×TNC-A1258, 1×TNC-D1030

03MB 1×TNC-A1412, 2×TNC-A1256, 1×TNC-D1030

04MB 1×TNC-A1412, 2×TNC-A1258, 1×TNC-D1030

Display (D)

TP070 1×TP070, 1×TNC-D1030

TP070N 1×TP070N, 1×TNC-D1030

TP101 1×TP101, 1×TNC-D1030

TP101N 1×TP101N, 1×TNC-D1030

TP215 1×TP215, 1×TNC-D1030

TP215N 1×TP215N, 1×TNC-D1030

4 Relaismodule

Alleen voor controller (C)

Geen vermelding: zonder relaismodule

R 1×TNC-Z0094

RR 2×TNC-Z0094

TNC-SVR

[3]	
01	02
924,-	1135,-
Netto prijs	

TNC-SVD

[3]					
TP070	TP101	TP215	TP070N	TP101N	TP215N
1448,-	2753,-	3848,-	2894,-	4200,-	5295,-
Netto prijs					

TNC-SVC

[3]	[4]		
		R	RR
01DP	1750,-	1904,-	2284,-
02DP	1961,-	2124,-	2492,-
03DP	2106,-	2269,-	2765,-
04DP	2527,-	2689,-	2861,-
01MB	1696,-	1848,-	2228,-
02MB	1906,-	2070,-	2437,-
03MB	2051,-	2214,-	2711,-
04MB	2472,-	2676,-	2806,-
	Netto prijs		

Speciale schakelkast op aanvraag

Brand- en rookbeveiligingsystemen



Toebehoren voor een eenvoudige en veilige installatie

TNC-A4000

|
1

1 Complementair product

TNC-A4000 Vlakkabel (100 m)

TNC-70581 Vlakkabelverdeler

TNC-70413 Vlakkabelafsluiting, met dichtingshuls (10 stuks)

TNC-70113 Vlakkabelafsluiting, krimphuls (10 stuks)

TNC-70067 Vlakkabel-clip (100 stuks)

TNC-DP Stekker

AS-i installatie

TNC-A4000	TNC-70581	TNC-70413	TNC-70113	TNC-70067	TNC-DP-connector
181,-	18,-	23,-	15,-	68,-	56,-
Netto prijs					

TNC-A4000: speciale lengte 50 m, prijs op aanvraag

Prijzen in € excl. BTW.



Prijzen in € excl. BTW.

Voor de adressering van veldmodulen



TNC-Z0045

|
1

1 TNC-Z0045 Adresseerapparaat

Instel- en adresseerapparaat

TNC-Z0045	
	373,-
Netto prijs	



Diagnose van het AS-i netwerk, maken van testprotocollen van AS-i netwerken, diagnose en uitlezen met laptop mogelijk

TNC-A1145

|
1

1 TNC-A1145 AS-i Tester

Instel- en adresseerapparaat

TNC-A1145	
	1846,-
Netto prijs	

Prijzen in € excl. BTW.

Prijzen in € excl. BTW.



Communicatie protocol voor het uitwisselen van gegevens met LONWORKS-Technologie

LON-WA1 / B3

|
1

1 Module

LON-WA1/B3 Module voor de aansturing van max. twee servomotoren

LON-WA1/FT3 Module voor de aansturing van max. vier servomotoren

LON-WA4/B Module voor het opnemen van max. 4 eindschakelaars

Modules

Aanvullend product montage door derden

LON-WA1/B3	LON-WA1/FT3	LON-WA4/B
223,-	329,-	189,-
Netto prijs		

Modules

als aanbouwdeel voor brandkleppen

ZL09
LON-WA1/B3
235,-
Netto prijs

Op de brand-/rookklep gemonteerd en bekabeld.



Prijzen in € excl. BTW.

MB-BAC-WA1/4

|
1

1 Module

MB-BAC-WA1/2 Module voor de aansturing van max. twee servomotoren

MB-BAC-WA1/4 Module voor de aansturing van max. vier servomotoren

Module

Aanvullend product montage door derden

MB-BAC-WA1/2	MB-BAC-WA1/4
223,-	329,-
Netto prijs	

Module

Als onderdeel voor brandklep

ZB01	
MB-BAC-WA1/2	
	235,-
Netto prijs	

Op de brand-/rookklep gemonteerd en bekabeld.

Prijzen in € excl. BTW.



WA1 / B3-AD

|
1

1 Module

WA1/B3-AD Aansluitingsdoos voor de aansluiting van een tweede servomotor

WA1/B3-AD230 Aansluitdoos met geïntegreerde 24 V netmodule voor het aansluiten van een tweede servomotor

Modules

Aanvullend product montage door derden

WA1/B3-AD	WA1/B3-AD230
42,-	110,-
Netto prijs	

Modules

als aanbouwdeel voor brandkleppen

ZL10	ZL11
WA1/B3-AD	WA1/B3-AD230
55,-	124,-
Netto prijs	

Op de brand-/rookklep gemonteerd en bekabeld.



Voor verhindering van rookoverdracht via luchtkanalen met geïntegreerde luchtstroombewaking

RM-O-M	- S	- T	/ DISP-S	/ R	/ CRD	/ OFF
1	2	3	4	5	6	7

1 Serie
RM-O-M Rookmelder multifunctioneel

2 Detectie-principe
S Activering bij rook

3 Inbouwvarianten
D met luchtgeleidingsprofiel
D direct in het luchtkanaal

4 Aanbouwdeel
Geen vermelding: zonder
DISP-S Weergavemodule met 0,5 m kabel (Aanbouw op RM-O-M)
DISP-L Weergavemodule met 5 m kabel (Aanbouw willekeurig)

5 Uitbreidingsmodule
Geen vermelding: zonder
R EM-RELAY extra schakelcontacten
A EM-ASI voor AS-Interface; Interfaces en voedingsspanning
B EM-BACMOD-RM Bus-interface BACnet MS/TP
M EM-BACMOD-RM Bus-interface Modbus RTU

6 Toebehoren
Geen vermelding: zonder
CRD Console voor rond kanaal; Montageconsole voor RM-O-M op ronde kanalen (alleen voor inbouwvariant T)

7 Luchtstroombewaking (alleen voor overstroomkleppen)
Geen opgaaf: ingeschakeld
OFF gedeactiveerd (voor overstroomklep)

Opmerking
Prijzen op aanvraag

Prijzen in € excl. BTW.

Brand- en rookbeveiligingssystemen



Prijzen in € excl. BTW



Voor het verhinderen van rookoverdracht via luchtkanalen van ventilatiesystemen

RM-O-3-D

|
1

1 Serie

RM-O-3-D Rookmelders

RM-O-3-D

	558,-
Netto prijs	

Koppeling met het communicatiesysteem TROXNETCOM
AS-Interface



Voor bewaking van de voedingsspanning 24 V AC/DC van de RM-O-3-D

VWM

|
1

1 Serie

VWM Spanningsbewakingsmodule

VWM

	46,-
Netto prijs	

Prijzen in € excl. BTW.

Prijzen in € excl. BTW



Voor verhindering van rookoverdracht via luchtkanalen met geïntegreerde luchtstroombewaking

RM-O-VS-D|
1**1 Serie**
RM-O-VS-D Rookmelders**RM-O-VS-D**

	730,-
Netto prijs	

Koppeling met het communicatiesysteem TROXNETCOM LON of AS-Interface

Complementair product

LON-interface	
	97,-
Netto meerprijs	

Geïntegreerd in rookmelder

Bouwgroepen: regelcomponenten Easyregelaar, dynamisch

Aanbouwdeel	Regelgrootheid	Aansluiting	Druktransmitter	Servomotor	Fabriek
Easy	qv	0 – 10 V	geïntegreerd	langzaam lopend, geïntegreerd	①

① TROX
qv Luchthoeveelheid

Bouwgroepen: regelcomponenten Compactregelaar, dynamisch

Aanbouwdeel	Regelgrootheid	Aansluiting	Druktransmitter	Servomotor	Fabriek
BC0	qv	0 – 10 V of 2 – 10 V of MP-Bus-interface	geïntegreerd	langzaam lopend, geïntegreerd	②
BM0	qv	Modbus RTU/BACnet MS/TP (RS485)	geïntegreerd	langzaam lopend, geïntegreerd	②
BM0-J6	qv	Modbus RTU/BACnet MS/TP met RJ12-aansluiting (voor X-AIRCONTROL)	geïntegreerd	langzaam lopend, geïntegreerd	②
XB0	qv	0 – 10 V of 2 – 10 V	geïntegreerd	langzaam lopend, geïntegreerd	③
LN0	qv	0 – 10 V of 2 – 10 V	geïntegreerd	langzaam lopend, geïntegreerd	⑤
LK0	qv	KNX-Aansluiting	geïntegreerd	langzaam lopend, geïntegreerd	⑤
XM0	qv	Modbus RTU -aansluiting	geïntegreerd	langzaam lopend, geïntegreerd	①
XM0-J6	qv	Modbus RTU met RJ12-aansluiting (voor X-AIRCONTROL)	geïntegreerd	langzaam lopend, geïntegreerd	①

① TROX, ② TROX/Belimo, ③ TROX/Gruner, ⑤ Siemens
qv Luchthoeveelheid

Bouwgroepen: Regelcomponenten Compactregelaar, statisch

Aanbouwdeel	Regelgrootheid	Aansluiting	Druktransmitter	Servomotor	Fabriek
XD0	qv	0 – 10 V of 2 – 10 V	geïntegreerd	langzaam lopend, geïntegreerd	③
XF0	Δp	0 – 10 V of 2 – 10 V	geïntegreerd, regelbereik instelbaar 25 – 550 Pa	langzaam lopend, geïntegreerd	③
XS0	qv	Modbus RTU -aansluiting	geïntegreerd	langzaam lopend, geïntegreerd	①
XS0-J6	qv	Modbus RTU met RJ12-aansluiting (voor X-AIRCONTROL)	geïntegreerd	langzaam lopend, geïntegreerd	①

① TROX, ③ TROX/Gruner
qv Luchthoeveelheid, Δp Drukverschil

Bouwgroepen: Regelcomponenten universele regelaar, dynamisch

Aanbouwdeel	Regelgrootheid	Aansluiting	Druktransmitter	Servomotor	Fabriek
BUDN	qv	0 – 10 V of 2 – 10 V of MP-Bus of Modbus RTU of BACnet MS/TP	geïntegreerd	langzaam lopend, separaat	②
BUDNF	qv	0 – 10 V of 2 – 10 V of MP-Bus of Modbus RTU of BACnet MS/TP	geïntegreerd	Veerretourmotor, separaat	②
XB4	qv	0 – 10 V of 2 – 10 V	geïntegreerd	Veerretourmotor, separaat	③

② TROX/Belimo
qv Luchthoeveelheid



Bouwgroepen: Regelcomponenten universele regelaar, dynamisch

Aanbouwdeel	Regelgrootheid	Aansluiting	Druktransmitter	Servomotor	Fabriek
BUSN	qv	0 – 10 V of 2 – 10 V of MP-Bus of Modbus RTU of BACnet MS/TP	geïntegreerd	langzaam lopend, separaat	②
BUSNF	qv	0 – 10 V of 2 – 10 V of MP-Bus of Modbus RTU of BACnet MS/TP	geïntegreerd	Veerretourmotor, separaat	②
BUSS	qv	0 – 10 V of 2 – 10 V of MP-Bus of Modbus RTU of BACnet MS/TP	geïntegreerd	Snellopend, separaat	②
BUPN	Δp	0 – 10 V of 2 – 10 V of MP-Bus of Modbus RTU of BACnet MS/TP	geïntegreerd, regelbereik instelbaar 25 – 450 Pa	langzaam lopend, separaat	②
BUPNF	Δp	0 – 10 V of 2 – 10 V of MP-Bus of Modbus RTU of BACnet MS/TP	geïntegreerd, regelbereik instelbaar 25 – 450 Pa	Veerretourmotor, separaat	②
BURN	Δp	0 – 10 V of 2 – 10 V of MP-Bus of Modbus RTU of BACnet MS/TP	geïntegreerd, regelbereik instelbaar -50 ... -10 Pa of 10 ... 50 Pa	langzaam lopend, separaat	②
BURNF	Δp	0 – 10 V of 2 – 10 V of MP-Bus of Modbus RTU of BACnet MS/TP	geïntegreerd, regelbereik instelbaar -50 ... -10 Pa of 10 ... 50 Pa	Veerretourmotor, separaat	②
TUN	qv, Δp	TROX Plug&Play communicatiesysteem en 0 – 10 V of 2 – 10 V of met optioneel toebehoren: Modbus, BACnet, Webserver	qv = geïntegreerd, Δp = separaat	langzaam lopend, separaat	①
TUNF	qv, Δp	TROX Plug&Play communicatiesysteem en 0 – 10 V of 2 – 10 V of met optioneel toebehoren: Modbus, BACnet, Webserver	qv = geïntegreerd, Δp = separaat	Veerretourmotor, separaat	①
TUS	qv, Δp	TROX Plug&Play communicatiesysteem en 0 – 10 V of 2 – 10 V of met optioneel toebehoren: Modbus, BACnet, Webserver	qv = geïntegreerd, Δp = separaat	snellopend, separaat	①
TUSD	qv, Δp	TROX Plug&Play communicatiesysteem en 0 – 10 V of 2 – 10 V of met optioneel toebehoren: Modbus, BACnet, Webserver	qv = geïntegreerd, Δp = separaat	Snellopende met digitale communicatie-interface (TROX HPD), separaat	①
XD4	qv	0 – 10 V of 2 – 10 V	geïntegreerd	Veerretourmotor, separaat	③
XF4	Δp	0 – 10 V of 2 – 10 V	geïntegreerd, regelbereik instelbaar 25 – 550 Pa	Veerretourmotor, separaat	③

① TROX, ② TROX/Belimo, ③ TROX/Gruner
qv Luchthoeveelheid, Δp Drukverschil

Prijzen in € excl. BTW.

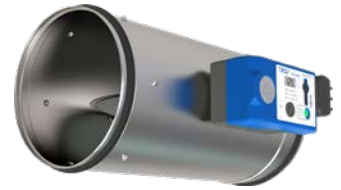
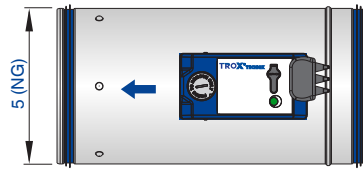

Compacte oplossing voor lage lichtsnelheden

Bestelsleutel luchthoeveelheidsregeling (met Easy-regelaar)

TVE	- D	/ 200	/ D2	/ Easy
1	2	5	6	7

1 Serie

TVE VAV-regelaar

2 Geluidsisolerende isolatie

Geen vermelding: zonder

D Met ommanteling

5 Nominale grootte [mm]

100, 125, 160, 200, 250, 315, 400

6 Toebehoren

Geen vermelding: zonder

D2 Dubbele lipafdichting aan beide zijden

7 Aanbouwdelen (Regelcomponenten)

Easy Luchthoeveelheidsregelaar, dynamisch, analoog, instelling q_{vmin} en q_{vmax} met potentiometers

Bestelsleutel luchthoeveelheidsregeling (met VARYCONTROL)

TVE	- D	- P1	- FL	/ 100	/ D2	/ XB0	/ V 0	/ 200 - 900	m³/h
1	2	3	4	5	6	7	8 9	10	11

1 Serie

TVE VAV-regelaar

2 Geluidsisolerende isolatie

Geen vermelding: zonder

D Met ommanteling

3 Materiaal

Geen vermelding: verzinkte behuizing

P1 Behuizing gepoedercoat, zilvergrijs (RAL 7001)

A2 Huis van roestvaststaal

4 Kanaalaansluiting

Geen opgaaf: Steekverbinding voor luchtkanaal volgens EN 1506; met ril voor optionele lipafdichting

FL Flens aan beide zijden

5 Nominale grootte [mm]

100, 125, 160, 200, 250, 315, 400

6 Toebehoren

Geen vermelding: zonder

D2 Dubbele lipafdichting aan beide zijden (alleen bij steekverbinding met ril)

G2 Tegenflens bij elke flens (alleen met FL)

7 Aanbouwdeel (Regelcomponenten)

XB0 Luchthoeveelheidsregelaar, dynamisch, analoog

XM0 Luchthoeveelheidsregelaar, statisch, analoog en Modbus RTU, display

XM0-J6 Luchthoeveelheidsregelaar, Modbus RTU, display, RJ12-aansluiting (voor X-AIRCONTROL)

XS0 Luchthoeveelheidsregelaar, statisch, analoog en Modbus RTU, display

XS0-J6 Luchthoeveelheidsregelaar, statisch, Modbus RTU, display, RJ12-aansluiting (voor X-AIRCONTROL)

8 Bedrijfsmodus

V Variabel, setpointbereik (niet voor XM0-J6, XS0-J6)

F Constante waarde, één gewenste waarde (niet voor XM0-J6, XS0-J6)

M Modbus RTU (alleen bij XM0, XS0 mogelijk; verplicht voor XM0-J6, XS0-J6)

9 Signaalspanningsbereik (alleen bij bedrijfsmodus V, F)

0 0 – 10 V DC

2 2 – 10 V DC

10 Bedrijfswaarde voor fabrieksinstelling

Luchthoeveelheden in [m³/h of l/s] zie eenheid

 q_{vkonst} (bij modus F) $q_{vmin} - q_{vmax}$ (bij modus V, M)**11 Eenheid**

m³/h Luchthoeveelheden in m³/h

l/s Luchthoeveelheden in l/s

Opmerking

Toelichting bouwgroepen in begin hoofdstuk „Regelaars“

TVE

[5]	[7]					
	①	②			③	
	Easy	XB0	XM0	XM0-J6	XS0	XS0-J6
100	473,-	512,-	582,-	613,-	859,-	889,-
125	474,-	513,-	583,-	614,-	860,-	890,-
160	479,-	518,-	588,-	619,-	865,-	895,-
200	492,-	531,-	601,-	632,-	878,-	908,-
250	506,-	545,-	615,-	646,-	892,-	922,-
315	530,-	569,-	639,-	670,-	916,-	946,-
400	565,-	604,-	674,-	705,-	951,-	981,-
Bruto prijs						

① Easy, ② Compact dynamisch, ③ Compact statisch



TVE

[5]	[2]	[3]	[4]	[6]		[3]	[4]	[6]
	TVE-...-					TVE-...-A2-		
	D	P1	FL	G2	D2	A2	FL	G2
100	116,-	116,-	51,-	51,-	28,-	208,-	153,-	153,-
125	119,-	120,-	55,-	55,-	28,-	213,-	165,-	165,-
160	128,-	137,-	61,-	61,-	32,-	222,-	183,-	183,-
200	133,-	139,-	64,-	64,-	32,-	229,-	192,-	192,-
250	162,-	140,-	75,-	75,-	32,-	266,-	225,-	225,-
315	187,-	186,-	85,-	85,-	34,-	291,-	255,-	255,-
400	248,-	209,-	101,-	101,-	34,-	341,-	303,-	303,-
Meerprijs								

P1, A2 niet in combinatie met regelcomponenten serie Easy

FL, G2 niet in combinatie met regelcomponenten serie Easy

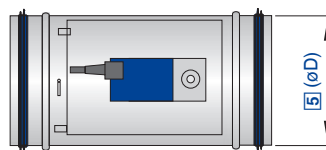

Prijzen in € excl. BTW.

Voor diverse standaard toepassingen

Bestelsleutel luchthoeveelheidsregeling (met Easy-regelaar)

TVR – D / 200 / D2 / Easy

1	2	5	6	7

1 Serie

TVR VAV-regelaar

2 Geluidsisolerende isolatie

Geen vermelding: zonder

D Met ommanteling

5 Nominale grootte [mm]

100
125
160
200
250
315
400

6 Toebehoren

Geen vermelding: zonder

D2 Dubbele lipafdichting aan beide zijden

7 Aanbouwdelen (Regelcomponenten)

Easy Luchthoeveelheidsregelaar, dynamisch, analoog, instelling q_{vmin} en q_{vmax} met potentiometers

Bestelsleutel luchthoeveelheidsregeling (met VARYCONTROL)

TVR	-	D	-	...	-	FL	/	160	/	G2	/	XD4	/	V	0	/	200 - 900 [m³/h]	/	NO
1	2	3	4	5	6	7	9	10	11	12									

1 Serie

TVR VAV-regelaar

2 Geluidsisolerende isolatie

Geen vermelding: zonder

D Met ommanteling**3 Materiaal**

Geen vermelding: verzinkt staalplaat

P1 Oppervlak gepoedercoat RAL 7001, zilvergrijs**A2** Roestvaststalen uitvoering**4 Kanaalaansluiting**

Geen opgaaf: Steekverbinding voor luchtkanaal volgens EN 1506, met ril voor optionele lipafdichting

FL flenzen aan beide zijden (niet voor TVR-D-P1)**5 Nominale grootte [mm]**

100

125

160

200

250

315

400

6 Toebehoren

Geen vermelding: zonder

D2 Dubbele lipafdichting aan beide zijden**G2** Tegenflens aan beide zijden**7 Aanbouwdelen (Regelcomponenten)**

Bijvoorbeeld

BC0 Compactregelaar**XD4** Universele regelaar (VARYCONTROL)**9 Bedrijfsmodus****F** Constante waarde (gewenst)**V** Variabel (gewenst bereik)**10 Signaalspanningsbereik**

Voor de signalen werkelijke en gewenste waarde

0 0 – 10 V DC**2** 2 – 10 V DC**11 Bedrijfswaarde voor fabrieksinstelling**

Luchthoeveelheden [m³/h of l/s]

 $q_{vconst.}$ (bij modus F) $q_{vmin} - q_{vmax}$ (bij modus V)**12 Klepstand**

Uitsluitend veerretourmotor

NO Spanningsloos OPEN**NC** Spanningsloos DICHT

Bestelsleutel drukregeling (met VARYCONTROL)

TVR – D – ... – FL / 160 / G2 / XF4 / PDS / V / 0 / 300-500 [Pa] / NO

1	2	3	4	5	6	7	8	9	10	11	12	

1 Serie

TVR VAV-regelaar

2 Geluidsisolerende isolatie

Geen vermelding: zonder

D Met ommanteling**3 Materiaal**

Geen vermelding: verzinkt staalplaat

P1 Oppervlak gepoedercoat RAL 7001, zilvergrijs**A2** Roestvaststalen uitvoering**4 Kanaalaansluiting**

Geen opgaaf: Steekverbinding voor luchtkanaal volgens EN 1506, met ril voor optionele lipafdichting

FL flenzen aan beide zijden (niet voor TVR-D-P1)**5 Nominale grootte [mm]****100****125****160****200****250****315****400****6 Toebehoren**

Geen vermelding: zonder

D2 Dubbele lipafdichting aan beide zijden**G2** Tegenflens aan beide zijden**7 Aanbouwdelen (Regelcomponenten)**

Bijvoorbeeld

XF0 Compactregelaar kanaaldruk**XF4** Universele regelaar kanaaldruk (VARYCONTROL)**8 Functie/Inbouw****PDS** Kanaaldrukregeling toevoerlucht**PDE** Kanaaldrukregeling afvoerlucht**PRS** Ruimedrukregeling toevoer**PRE** Ruimedrukregeling afvoer**9 Bedrijfsmodus****F** Constante waarde (gewenst)**V** Variabel (gewenst bereik)**10 Signaalspanningsbereik**

Voor de signalen werkelijke en gewenste waarde

0 0 – 10 V DC**2** 2 – 10 V DC**11 Bedrijfswaarde voor fabrieksinstelling**

Bij kanaaldrukregeling drukverschil [Pa] altijd als absolute waarde zonder teken

 Δ_{pconst} (bij modus F) $\Delta_{pmin} - \Delta_{pmax}$ (bij modus V)**12 Klepstand**

Uitsluitend veerretourmotor

NO Spanningsloos OPEN**NC** Spanningsloos DICHT

Opmerking

Toelichting bouwgroepen voorin hoofdstuk „Regelaars“

TVR

[5]	[7]								
	①		②					③	
	Easy	BC0	BM0	BM0-J6	XB0	LN0	LK0	XD0	XF0
100	473,-	512,-	582,-	613,-	512,-	587,-	674,-	859,-	1049,-
125	474,-	513,-	583,-	614,-	513,-	588,-	675,-	860,-	1050,-
160	479,-	518,-	588,-	619,-	518,-	593,-	680,-	865,-	1055,-
200	492,-	531,-	601,-	632,-	531,-	606,-	693,-	878,-	1068,-
250	506,-	545,-	615,-	646,-	545,-	620,-	707,-	892,-	1082,-
315	530,-	569,-	639,-	670,-	569,-	644,-	731,-	916,-	1106,-
400	565,-	604,-	674,-	705,-	604,-	679,-	766,-	951,-	1141,-
Bruto prijs									

① Easy, ② Compact dynamisch, ③ Compact statisch



TVR

[5]	[7]											
	④			⑤								
	BUDN	BUDNF	XB4	BUSN	BUSNF	BUSS	BUPN	BUPNF	BURN	BURNF	XD4	XF4
100	612,-	952,-	1007,-	1116,-	1458,-	1280,-	1243,-	1584,-	1280,-	1482,-	1135,-	1325,-
125	613,-	953,-	1008,-	1117,-	1459,-	1281,-	1244,-	1585,-	1281,-	1483,-	1136,-	1326,-
160	618,-	958,-	1013,-	1122,-	1464,-	1286,-	1249,-	1590,-	1286,-	1488,-	1141,-	1331,-
200	631,-	971,-	1026,-	1135,-	1477,-	1299,-	1262,-	1603,-	1299,-	1501,-	1154,-	1344,-
250	645,-	985,-	1040,-	1149,-	1491,-	1313,-	1276,-	1617,-	1313,-	1515,-	1168,-	1358,-
315	669,-	1009,-	1064,-	1173,-	1515,-	1337,-	1300,-	1641,-	1337,-	1539,-	1192,-	1382,-
400	704,-	1044,-	1099,-	1208,-	1550,-	1372,-	1335,-	1676,-	1372,-	1574,-	1227,-	1417,-
Bruto prijs												

④ Universal dynamisch, ⑤ Universal statisch

TVR

[5]	[2]	[3]	[4]	[6]		[3]	[4]	[6]
	TVR-...-			TVR-...-A2-				
	D	P1	FL	D2	G2	A2	FL	G2
100	116,-	116,-	51,-	28,-	51,-	208,-	153,-	153,-
125	119,-	120,-	55,-	28,-	55,-	213,-	165,-	165,-
160	128,-	137,-	61,-	32,-	61,-	222,-	183,-	183,-
200	133,-	139,-	64,-	32,-	64,-	229,-	192,-	192,-
250	162,-	140,-	75,-	32,-	75,-	266,-	225,-	225,-
315	187,-	186,-	85,-	34,-	85,-	291,-	255,-	255,-
400	248,-	209,-	101,-	34,-	101,-	341,-	303,-	303,-
Bruto prijs								

P1, A2 niet in combinatie met regelcomponenten serie Easy
 FL, G2 niet in combinatie met regelcomponenten serie Easy
 P1, A2 niet in combinatie met D en FL

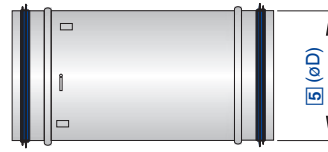

Voor diverse standaard toepassingen

Bestelsleutel luchthoeveelheidsregeling (met TROX UNIVERSAL)

TVR	- D	- ...	- FL	/ 160	/ G2	/ TUNF	/ RS	/ M	/ 0	/ UMZ	/ ...	/ NC
1	2	3	4	5	6	7	8	9	10	11	12	13

1 Serie

TVR VAV-regelaar

2 Geluidsisolerende isolatie

Geen vermelding: zonder

D Met ommanteling

3 Materiaal

Geen vermelding: verzinkt staalplaat

P1 Oppervlak gepoedercoat RAL 7001, zilvergrijs

A2 Roestvaststalen uitvoering

4 Kanaalaansluiting

Geen opgaaf: Steekverbinding voor luchtkanaal volgens EN 1506, met ril voor optionele lipafdichting

FL flenzen aan beide zijden (niet voor TVR-D-P1)

5 Nominale grootte [mm]

100

125

160

200

250

315

400

6 Toebehoren

Geen vermelding: zonder

D2 Dubbele lipafdichting aan beide zijden

G2 Tegenflens aan beide zijden

7 Aanbouwdelen (Regelcomponenten)

Regelaar TROX UNIVERSAL met

TUN Servomotor (150 s)

TUNF Veerretourmotor (150 s)

TUS Snellopende servomotor (3 s)

TUSD Snellopende servomotor (3 s), met digitale communicatie-interface (TROX HPD)

8 Functie

Ruimteregeling

RS Toevoerluchtrekening (Room Supply)

RE Afvoerluchtrekening (Room extract)

9 Luchthoeveelheidsaansturing

M Master (RMF functie)

S Slave

F Constante regelaar

10 Signaalspanningsbereik

0 0 – 10 V DC

2 2 – 10 V DC

11 Uitbreiding van aanbouwdelen

Optie 1: Voedingsspanning

Geen opgaaf: 24 V AC/DC

T EM-TRF voor 230 V AC

U EM-TRF-USV voor 230 V AC, storingsvrije voeding

Optie 2: Communicatie-interface

Geen vermelding: zonder

L EM-LON voor LonWorks FTT-10A

B EM-BAC-MOD-01 voor BACnet MS/TP

M EM-BAC-MOD-01 voor Modbus RTU

I EM-IP voor BACnet IP, modbus IP en webserver

R EM-IP met klok

Optie 3: Automatische nulpuninstelling

Geen vermelding: zonder

Z EM-AUTOZERO Magneetventiel voor automatische nulpuninstelling

12 Bedrijfswaarde [m³/h of l/s]

Master (RMF functie)

$q_{v,min}$: Minimale luchthoeveelheid

$q_{v,max}$: Maximale luchthoeveelheid

$q_{v,const_Toevoerlucht}$: Constante toevoerlucht

$q_{v,const_Afvoerlucht}$: Constante afvoerlucht

$q_{v,Diff}$: Verschil toevoer-afvoerlucht

Constante waarde

$q_{v,const}$: constante luchthoeveelheid

Slave

Geen opgaaf nodig

13 Klepstand

Uitsluitend veerretourmotor

NO Spanningsloos OPEN

NC Spanningsloos DICHT

Aanvullende producten

Ruimtebedienterminal

BE-LCD 40-tekens-display

Prijzen in € excl. BTW.

Opmerking

Toelichting bouwgroepen in begin hoofdstuk „Regelaars“



TVR met TROX UNIVERSAL voor luchthoeveelheidsregeling

[5]	[7]			
	TUN	TUNF	TUS	TUSD
100	1283,-	1325,-	1325,-	1443,-
125	1284,-	1326,-	1326,-	1444,-
160	1289,-	1331,-	1331,-	1449,-
Bruto prijs				

Optionele ruimtebedienerij vindt u in:
Regelsystemen – Regelsystemen voor Luftmanagement – Toebehoren

[5]	[7]			
	TUN	TUNF	TUS	TUSD
200	1302,-	1344,-	1344,-	1462,-
250	1316,-	1358,-	1358,-	1476,-
315	1340,-	1382,-	1382,-	1500,-
400	1375,-	1417,-	1417,-	1535,-
Bruto prijs				

Optionele ruimtebedienerij vindt u in:
Regelsystemen – Regelsystemen voor Luftmanagement – Toebehoren

Optie 11 Uitbreiding van aanbouwdelen (Uitbreidingsmodule)

T	U	B	M	I	R	Z
247,-	674,-	263,-	263,-	784,-	887,-	200,-
Meerprijs						

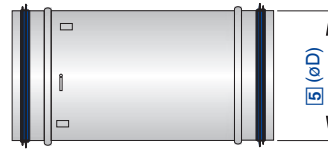

Voor diverse standaard toepassingen

Bestelsleutel drukregeling (met TROX UNIVERSAL)

TVR	-	D	-	...	-	FL	/	160	/	G2	/	TUNF	/	PRS	/	MFP	/	0	/	UMZ	/	...	/	NC
	1	2	3	4	5	6	7	8	9	10	11	12	13											

1 Serie

TVR VAV-regelaar

2 Geluidsisolerende isolatie

Geen vermelding: zonder

D Met ommanteling

3 Materiaal

Geen vermelding: verzinkt staalplaat

P1 Oppervlak gepoedercoat RAL 7001, zilvergrijs

A2 Roestvaststalen uitvoering

4 Kanaalaansluiting

Geen opgaaf: Steekverbinding voor luchtkanaal volgens EN 1506, met ril voor optionele lipafdichting

FL Flenzen aan beide zijden (niet voor TVR-D-P1)

5 Nominale grootte [mm]

100

125

160

200

250

315

400

6 Toebehoren

Geen vermelding: zonder

D2 Dubbele lipafdichting aan beide zijden

G2 Tegenflens aan beide zijden

7 Aanbouwdelen (Regelcomponenten)

Regelaar TROX UNIVERSAL met

TUN Servomotor (150 s)

TUNF Veerretourmotor (150 s)

TUS Snellopende servomotor (3 s)

TUSD Snellopende servomotor (3 s), met digitale communicatie-interface (TROX HPD)

8 Functie

Drukregeling

PRS Ruimtedrukregeling toevoer

PRE Ruimtedrukregeling afvoer

PDS Kanaaldrukregeling toevoerlucht

PDE Kanaaldrukregeling afvoerlucht

9 Drukverschil

MFP Master, constante druk regeling

MVP Master, variabele druk regeling

SFP Slave, constante druk regeling

SVP Slave, variabele druk regeling

10 Signaalspanningsbereik

0 0 – 10 V DC

2 2 – 10 V DC

11 Uitbreiding van aanbouwdelen

Optie 1: Voedingsspanning

Geen opgaaf: 24 V AC/DC

T EM-TRF voor 230 V AC

U EM-TRF-USV voor 230 V AC, storingsvrije voeding

Optie 2: Communicatie-interface

Geen vermelding: zonder

L EM-LON voor LonWorks FTT-10A

B EM-BAC-MOD-01 voor BACnet MS/TP

M EM-BAC-MOD-01 voor Modbus RTU

I EM-IP voor BACnet IP, modbus IP en webserver

R EM-IP met klok

Optie 3: Luchthoeveelheidsmeting

Geen vermelding: zonder

V EM-V Luchthoeveelheidsmeting bij drukregeling

Optie 4: automatische nulpuntkalibratie

Geen vermelding: zonder

Z EM-AUTOZERO met magneetventiel (alleen met V)

12 Bedrijfswaarde [Pa, m³/h of l/s]

Slave SVP

Δ_{pmin} : Minimaal drukverschil

Δ_{pmax} : Maximaal drukverschil

Slave SFP

Δ_{pconst} : constant drukverschil

Master MVP en MFP – als Slave, echter extra:

q_{vmin} : Minimale luchthoeveelheid

q_{vmax} : Maximale luchthoeveelheid

$q_{vconst_Toevoerlucht}$: Constante toevoerlucht

$q_{vconst_Afvoerlucht}$: Constante afvoerlucht

q_{vDiff} : Verschil toevoer-afvoerlucht

13 Klepstand

Uitsluitend veerretourmotor

NO Spanningsloos OPEN

NC Spanningsloos DICHT

Aanvullende producten

Ruimtebedienterminal

BE-LCD 40-tekens-display

Drukverschiltransmitter voor ruimte- of kanaaldrukregeling
afzonderlijk bestellen, bv.

PT-699 voor ruimtedrukregeling

PT-699-DUCT voor kanaaldrukregeling, inclusief slang en meetnippel

Opmerking

Toelichting bouwgroepen in begin hoofdstuk „Regelaars“

TVR met TROX UNIVERSAL voor luchtkanaal- of ruimtedrukregeling

[5]	[7]			
	TUN	TUNF	TUS	TUSD
100	1452,-	1494,-	1494,-	1612,-
125	1453,-	1495,-	1495,-	1613,-
Bruto prijs				

Druktransmitter voor de ruimtedrukregeling is niet in de prijs inbegrepen
Kanaaldruktransmitters vindt u in: Regelaars –
Variabele luchthoeveelheidsregeling – Toebehoren
Ruimtedruktransmitter en ruimtebediener vindt u in:
Regelsystemen – Regelsystemen voor luchtmanagement –
Toebehoren

[5]	[7]			
	TUN	TUNF	TUS	TUSD
160	1458,-	1500,-	1500,-	1618,-
200	1471,-	1513,-	1513,-	1631,-
250	1485,-	1527,-	1527,-	1645,-
315	1509,-	1551,-	1551,-	1669,-
400	1544,-	1586,-	1586,-	1704,-
Bruto prijs				

Druktransmitter voor de ruimtedrukregeling is niet in de prijs inbegrepen
Kanaaldruktransmitters vindt u in: Regelaars –
Variabele luchthoeveelheidsregeling – Toebehoren
Ruimtedruktransmitter en ruimtebediener vindt u in:
Regelsystemen – Regelsystemen voor luchtmanagement –
Toebehoren

Optie 11 Uitbreiding van aanbouwdelen (Uitbreidingsmodule)

T	U	B	M	I	R	Z	V
247,-	674,-	263,-	263,-	784,-	887,-	200,-	200,-
Meerprijs							

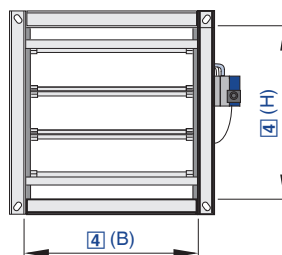

Prijzen in € excl. BTW.

Voor normale tot hoge luchthoeveelheidsbereiken

Bestelsleutel luchthoeveelheidsregeling (met Easy-regelaar)

TVJ – D / 900 × 300 / Easy

1	2	4	5

1 Serie

TVJ VAV-regelaar

2 Geluidsisolerende isolatie

Geen opgaaf: zonder

D Met ommanteling

4 Nominale grootte [mm]

B × H

5 Aanbouwdelen (Regelcomponenten)

Easy Luchthoeveelheidsregelaar, dynamisch, analoog, instelling q_{vmin} en q_{vmax} met potentiometers



Bestelsleutel luchthoeveelheidsregeling (met VARYCONTROL)

TVJ – D – P1 / 600 × 400 / XD4 / V 0 / 200 – 900 [m³/h] / NO
| | | | | | | | | |
1 2 3 4 5 7 8 9 10

1 Serie

TVJ VAV-regelaar

2 Geluidsisolerende isolatie

Geen opgaaf: zonder

D Met ommanteling

3 Materiaal

Geen vermelding: verzinkt staalplaat

P1 Oppervlak gepoedercoat RAL 7001, zilvergrijs

4 Nominale grootte [mm]

B × H

5 Aanbouwdelen (Regelcomponenten)

Bijvoorbeeld

BC0 Compactregelaar

XD4 Universele regelaar (VARYCONTROL)

7 Bedrijfsmodus

F Constante waarde (gewenst)

V Variabel (gewenst bereik)

8 Signaalspanningsbereik

Voor de signalen werkelijke en gewenste waarde

0 0 – 10 V DC

2 2 – 10 V DC

9 Bedrijfswaarde voor fabrieksinstelling

Luchthoeveelheid [m³/h of l/s]

q_{vconst} (bij modus F)

q_{vmin} – q_{vmax} (bij modus V)

10 Klepstand

Uitsluitend veerretourmotor

NO Spanningsloos OPEN

NC Spanningsloos DICHT

Bestelsleutel drukregeling (met VARYCONTROL)

TVJ	- D	- P1	/	600 × 400	/	XF4	/	PDS	/	V 0	/	300 – 500 [Pa]	/	NO
1	2	3		4		5		6	7 8			9		10

1 Serie

TVJ VAV-regelaar

2 Geluidsisolerende isolatie

Geen opgaaf: zonder

D Met ommanteling

3 Materiaal

Geen vermelding: verzinkt staalplaat

P1 Oppervlak gepoedercoat RAL 7001, zilvergrijs

4 Nominale grootte [mm]

B × H

5 Aanbouwdelen (Regelcomponenten)

Bijvoorbeeld

XF0 Compactregelaar kanaaldruk

XF4 Universele regelaar kanaaldrukregeling (VARYCONTROL)

6 Functie/Inbouw

PDS Kanaaldrukregeling toevoerlucht

PDE Kanaaldrukregeling afvoerlucht

PRS Ruimtedrukregeling toevoer

PRE Ruimtedrukregeling afvoer

7 Bedrijfsmodus

F constante waarde (gewenst)

V variabel (gewenst bereik)

8 Signaalspanningsbereik

Voor de signalen werkelijke en gewenste waarde

0 0 – 10 V DC

2 2 – 10 V DC

9 Bedrijfswaarde voor fabrieksinstelling

Drukverschil [Pa]

Bij kanaaldrukregeling drukverschil [Pa] altijd als absolute waarde zonder teken

 Δ_{pconst} (bij modus F) $\Delta_{pmin} - \Delta_{pmax}$ (bij modus V)

10 Klepstand

Uitsluitend veerretourmotor

NO spanningsloos OPEN

NC spanningsloos DICHT

Opmerking

Toelichting bouwgroepen in begin hoofdstuk „Regelaars“

TVJ

[4]		[5]								
B	H	①	②					③		
		Easy	BC0	BM0	BM0-J6	XB0	LN0	LK0	XD0	XF0
200	100	586,-	609,-	715,-	748,-	609,-	684,-	771,-	956,-	1146,-
300	100	596,-	619,-	725,-	758,-	619,-	694,-	781,-	966,-	1156,-
400	100	605,-	628,-	734,-	767,-	628,-	703,-	790,-	975,-	1165,-
500	100	617,-	640,-	746,-	779,-	640,-	715,-	802,-	987,-	1177,-
600	100	629,-	652,-	758,-	791,-	652,-	727,-	814,-	999,-	1189,-
200	200	629,-	652,-	758,-	791,-	652,-	727,-	814,-	999,-	1189,-
300	200	644,-	667,-	773,-	806,-	667,-	742,-	829,-	1014,-	1204,-
400	200	660,-	683,-	789,-	822,-	683,-	758,-	845,-	1030,-	1220,-
500	200	677,-	700,-	806,-	839,-	700,-	775,-	862,-	1047,-	1237,-
600	200	689,-	712,-	818,-	851,-	712,-	787,-	874,-	1059,-	1249,-
700	200	704,-	727,-	833,-	866,-	727,-	802,-	889,-	1074,-	1264,-
800	200	723,-	746,-	852,-	885,-	746,-	821,-	908,-	1093,-	1283,-
300	300	670,-	693,-	799,-	832,-	693,-	768,-	855,-	1040,-	1230,-
400	300	690,-	713,-	819,-	852,-	713,-	788,-	875,-	1060,-	1250,-
500	300	710,-	733,-	839,-	872,-	733,-	808,-	895,-	1080,-	1270,-
600	300	725,-	748,-	854,-	887,-	748,-	823,-	910,-	1095,-	1285,-
700	300	739,-	762,-	868,-	901,-	762,-	837,-	924,-	1109,-	1299,-
800	300	759,-	782,-	888,-	921,-	782,-	857,-	944,-	1129,-	1319,-
900	300	782,-	805,-	911,-	944,-	805,-	880,-	967,-	1152,-	1342,-

Bruto prijs

① Easy, ② Compact dynamisch, ③ Compact statisch



[4]		[5]								
B	H	①	②						③	
		Easy	BC0	BM0	BM0-J6	XB0	LN0	LK0	XD0	XF0
1000	300	797,-	820,-	926,-	959,-	820,-	895,-	982,-	1167,-	1357,-
400	400	717,-	740,-	846,-	879,-	740,-	815,-	902,-	1087,-	1277,-
500	400	737,-	760,-	866,-	899,-	760,-	835,-	922,-	1107,-	1297,-
600	400	756,-	779,-	885,-	918,-	779,-	854,-	941,-	1126,-	1316,-
700	400	774,-	797,-	903,-	936,-	797,-	872,-	959,-	1144,-	1334,-
800	400	796,-	819,-	925,-	958,-	819,-	894,-	981,-	1166,-	1356,-
900	400	815,-	838,-	944,-	977,-	838,-	913,-	1000,-	1185,-	1375,-
1000	400	835,-	858,-	964,-	997,-	858,-	933,-	1020,-	1205,-	1395,-
500	500	826,-	849,-	955,-	988,-	849,-	924,-	1011,-	1196,-	1386,-
600	500	850,-	873,-	979,-	1012,-	873,-	948,-	1035,-	1220,-	1410,-
700	500	876,-	899,-	1005,-	1038,-	899,-	974,-	1061,-	1246,-	1436,-
800	500	900,-	923,-	1029,-	1062,-	923,-	998,-	1085,-	1270,-	1460,-
900	500	928,-	951,-	1057,-	1090,-	951,-	1026,-	1113,-	1298,-	1488,-
1000	500	960,-	983,-	1089,-	1122,-	983,-	1058,-	1145,-	1330,-	1520,-
600	600	885,-	908,-	1014,-	1047,-	908,-	983,-	1070,-	1255,-	1445,-
800	600	946,-	969,-	1075,-	1108,-	969,-	1044,-	1131,-	1316,-	1506,-
1000	600	1005,-	1028,-	1134,-	1167,-	1028,-	1103,-	1190,-	1375,-	1565,-
800	800	1022,-	1045,-	1151,-	1184,-	1045,-	1120,-	1207,-	1392,-	1582,-
1000	800	1089,-	1112,-	1218,-	1251,-	1112,-	1187,-	1274,-	1459,-	1649,-
1000	1000	1178,-	1201,-	1307,-	1340,-	1201,-	1276,-	1363,-	1548,-	1738,-
Bruto prijs										

① Easy, ② Compact dynamisch, ③ Compact statisch

TVJ

[4]		[5]											
B	H	④			⑤								
		BUDN	BUDNF	XB4	BUSN	BUSNF	BUSS	BUPN	BUPNF	BURN	BURNF	XD4	XF4
200	100	794,-	1049,-	1217,-	1300,-	1555,-	1377,-	1425,-	1681,-	1387,-	1579,-	1232,-	1422,-
300	100	804,-	1059,-	1227,-	1310,-	1565,-	1387,-	1435,-	1691,-	1397,-	1589,-	1242,-	1432,-
400	100	813,-	1068,-	1236,-	1319,-	1574,-	1396,-	1444,-	1700,-	1406,-	1598,-	1251,-	1441,-
500	100	825,-	1080,-	1248,-	1331,-	1586,-	1408,-	1456,-	1712,-	1418,-	1610,-	1263,-	1453,-
600	100	837,-	1092,-	1260,-	1343,-	1598,-	1420,-	1468,-	1724,-	1430,-	1622,-	1275,-	1465,-
200	200	837,-	1092,-	1260,-	1343,-	1598,-	1420,-	1468,-	1724,-	1430,-	1622,-	1275,-	1465,-
300	200	852,-	1107,-	1275,-	1358,-	1613,-	1435,-	1483,-	1739,-	1445,-	1637,-	1290,-	1480,-
400	200	868,-	1123,-	1291,-	1374,-	1629,-	1451,-	1499,-	1755,-	1461,-	1653,-	1306,-	1496,-
500	200	885,-	1140,-	1308,-	1391,-	1646,-	1468,-	1516,-	1772,-	1478,-	1670,-	1323,-	1513,-
600	200	897,-	1152,-	1320,-	1403,-	1658,-	1480,-	1528,-	1784,-	1490,-	1682,-	1335,-	1525,-
700	200	912,-	1167,-	1335,-	1418,-	1673,-	1495,-	1543,-	1799,-	1505,-	1697,-	1350,-	1540,-
800	200	931,-	1186,-	1354,-	1437,-	1692,-	1514,-	1562,-	1818,-	1524,-	1716,-	1369,-	1559,-
300	300	878,-	1133,-	1301,-	1384,-	1639,-	1461,-	1509,-	1765,-	1471,-	1663,-	1316,-	1506,-
400	300	898,-	1153,-	1321,-	1404,-	1659,-	1481,-	1529,-	1785,-	1491,-	1683,-	1336,-	1526,-
500	300	918,-	1173,-	1341,-	1424,-	1679,-	1501,-	1549,-	1805,-	1511,-	1703,-	1356,-	1546,-
600	300	933,-	1188,-	1356,-	1439,-	1694,-	1516,-	1564,-	1820,-	1526,-	1718,-	1371,-	1561,-
700	300	947,-	1202,-	1370,-	1453,-	1708,-	1530,-	1578,-	1834,-	1540,-	1732,-	1385,-	1575,-
800	300	967,-	1222,-	1390,-	1473,-	1728,-	1550,-	1598,-	1854,-	1560,-	1752,-	1405,-	1595,-
900	300	990,-	1245,-	1413,-	1496,-	1751,-	1573,-	1621,-	1877,-	1583,-	1775,-	1428,-	1618,-
1000	300	1005,-	1260,-	1428,-	1511,-	1766,-	1588,-	1636,-	1892,-	1598,-	1790,-	1443,-	1633,-
Bruto prijs													

④ Universeel dynamisch, ⑤ Universeel statisch



[4]		[5]											
B	H	④			⑤								
		BUDN	BUDNF	XB4	BUSN	BUSNF	BUSS	BUPN	BUPNF	BURN	BURNF	XD4	XF4
400	400	925,-	1180,-	1348,-	1431,-	1686,-	1508,-	1556,-	1812,-	1518,-	1710,-	1363,-	1553,-
500	400	945,-	1200,-	1368,-	1451,-	1706,-	1528,-	1576,-	1832,-	1538,-	1730,-	1383,-	1573,-
600	400	964,-	1219,-	1387,-	1470,-	1725,-	1547,-	1595,-	1851,-	1557,-	1749,-	1402,-	1592,-
700	400	982,-	1237,-	1405,-	1488,-	1743,-	1565,-	1613,-	1869,-	1575,-	1767,-	1420,-	1610,-
800	400	1004,-	1259,-	1427,-	1510,-	1765,-	1587,-	1635,-	1891,-	1597,-	1789,-	1442,-	1632,-
900	400	1023,-	1278,-	1446,-	1529,-	1784,-	1606,-	1654,-	1910,-	1616,-	1808,-	1461,-	1651,-
1000	400	1043,-	1298,-	1466,-	1549,-	1804,-	1626,-	1674,-	1930,-	1636,-	1828,-	1481,-	1671,-
500	500	1034,-	1289,-	1457,-	1540,-	1795,-	1617,-	1665,-	1921,-	1627,-	1819,-	1472,-	1662,-
600	500	1058,-	1313,-	1481,-	1564,-	1819,-	1641,-	1689,-	1945,-	1651,-	1843,-	1496,-	1686,-
700	500	1084,-	1339,-	1507,-	1590,-	1845,-	1667,-	1715,-	1971,-	1677,-	1869,-	1522,-	1712,-
800	500	1108,-	1363,-	1531,-	1614,-	1869,-	1691,-	1739,-	1995,-	1701,-	1893,-	1546,-	1736,-
900	500	1136,-	1391,-	1559,-	1642,-	1897,-	1719,-	1767,-	2023,-	1729,-	1921,-	1574,-	1764,-
1000	500	1168,-	1423,-	1591,-	1674,-	1929,-	1751,-	1799,-	2055,-	1761,-	1953,-	1606,-	1796,-
600	600	1093,-	1348,-	1516,-	1599,-	1854,-	1676,-	1724,-	1980,-	1686,-	1878,-	1531,-	1721,-
800	600	1154,-	1409,-	1577,-	1660,-	1915,-	1737,-	1785,-	2041,-	1747,-	1939,-	1592,-	1782,-
1000	600	1213,-	1468,-	1636,-	1719,-	1974,-	1796,-	1844,-	2100,-	1806,-	1998,-	1651,-	1841,-
800	800	1230,-	1485,-	1653,-	1736,-	1991,-	-	1861,-	2117,-	1823,-	2015,-	1668,-	1858,-
1000	800	1297,-	1552,-	1720,-	1803,-	2058,-	-	1928,-	2184,-	1890,-	2082,-	1735,-	1925,-
1000	1000	1386,-	1641,-	1809,-	1892,-	2147,-	-	2017,-	2273,-	1979,-	2171,-	1824,-	2014,-
Bruto prijs													

④ Universeel dynamisch, ⑤ Universeel statisch

TVJ

[4]		[2]	[3]
B	H	D	P1
200	100	167,-	227,-
300	100	172,-	229,-
400	100	183,-	232,-
500	100	191,-	234,-
600	100	198,-	236,-
200	200	176,-	238,-
300	200	186,-	243,-
400	200	191,-	245,-
500	200	200,-	248,-
600	200	208,-	253,-
700	200	218,-	255,-
800	200	222,-	259,-
300	300	188,-	262,-
400	300	198,-	266,-
500	300	202,-	268,-
600	300	215,-	271,-
700	300	222,-	277,-
800	300	236,-	279,-
900	300	241,-	283,-
1000	300	248,-	284,-
Meerprijs			

P1 niet met regelcomponenten serie Easy.

[4]		[2]	[3]
B	H	D	P1
400	400	201,-	288,-
500	400	213,-	294,-
600	400	221,-	300,-
700	400	230,-	308,-
800	400	236,-	316,-
900	400	251,-	322,-
1000	400	256,-	329,-
500	500	224,-	338,-
600	500	237,-	345,-
700	500	242,-	352,-
800	500	253,-	359,-
900	500	266,-	365,-
1000	500	273,-	370,-
600	600	246,-	385,-
800	600	264,-	392,-
1000	600	283,-	400,-
800	800	287,-	423,-
1000	800	302,-	439,-
1000	1000	322,-	472,-
Meerprijs			

P1 niet met regelcomponenten serie Easy.



Extra geluiddemper

[4]		
B	H	TX
200	100	159,-
300	100	175,-
400	100	191,-
500	100	207,-
600	100	224,-
200	200	212,-
300	200	237,-
400	200	261,-
500	200	285,-
600	200	310,-
700	200	329,-
800	200	383,-
300	300	237,-
400	300	316,-
500	300	350,-
600	300	383,-
700	300	414,-
800	300	462,-
900	300	483,-
1000	300	528,-
400	400	345,-
500	400	370,-
600	400	430,-
700	400	459,-
800	400	504,-
900	400	534,-
1000	400	573,-
500	500	428,-
600	500	474,-
700	500	506,-
800	500	554,-
900	500	585,-
1000	500	630,-
600	600	490,-
800	600	569,-
1000	600	651,-
800	800	645,-
1000	800	733,-
1000	1000	858,-
		Meerprijs

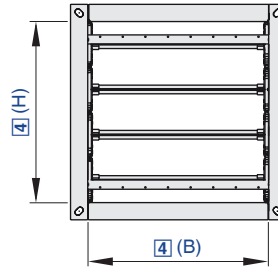

Voor normale tot hoge luchthoeveelheidsbereiken

Bestelsleutel luchthoeveelheidsregelaar (met TROX UNIVERSAL)

TVJ	-	D	-	P1	/	600 × 400	/	TUNF	/	RS	/	M	/	0	/	UMZ	/	...	/	NC
1	2	3	4	5	6	7	8	9	10	11										

1 Serie

TVJ VAV-regelaar

2 Geluidsisolerende isolatie

Geen vermelding: zonder
D met ommanteling

3 Materiaal

Geen vermelding: verzinkt staalplaat
P1 Oppervlak gepoedercoat RAL 7001, zilvergrijs

4 Nominale grootte [mm]

B × H

5 Aanbouwdelen (Regelcomponenten)

Regelaar TROX UNIVERSAL met
TUN Servomotor (150 s)
TUNF Veerretourmotor (150 s)
TUS Snellopende servomotor (3 s)
TUSD Snellopende servomotor (3 s), met digitale communicatie-interface (TROX HPD)

6 Functie

Ruimte-regeling
RS Toevoerluchtregeling (Room Supply)
RE Afvoerluchtregeling (Room extract)

7 Luchthoeveelheidsaansturing

M Master (RMF functie)
S Slave
F Constante regelaar

8 Signaalspanningsbereik

0 0 – 10 V DC
2 2 – 10 V DC

9 Uitbreiding van aanbouwdelen

Optie 1: Voedingsspanning
Geen opgaaf: 24 V AC/DC
T EM-TRF voor 230 V AC
U EM-TRF-USV voor 230 V AC, storingsvrije voeding

Optie 2: Communicatie-interface

Geen vermelding: zonder

L EM-LON voor LonWorks FTT-10A

B EM-BAC-MOD-01 voor BACnet MS/TP

M EM-BAC-MOD-01 voor Modbus RTU

I EM-IP voor BACnet IP, modbus IP en webserver

R EM-IP met klok

Optie 3: Automatische nulpuntinstelling

Geen vermelding: zonder

Z EM-AUTOZERO Magneetventiel voor automatische nulpuntinstelling

10 Bedrijfswaarde voor fabrieksinstelling

Luchthoeveelheid [m³/h of l/s]

Master (RMF functie)

q_{vmin} : Minimale luchthoeveelheid

q_{vmax} : Maximale luchthoeveelheid

q_{vkonst_Zu} : Constante toevoerlucht

q_{vkonst_Ab} : Constante afvoerlucht

q_{vDiff} : Verschil toevoer-afvoerlucht

Constante waarde

q_{vconst} : constante luchthoeveelheid

Slave

Geen opgaaf nodig

11 Klepstand

Uitsluitend veerretourmotor

NO Spanningsloos OPEN

NC Spanningsloos DICHT

Aanvullende producten

Ruimtebedienterminal

BE-LCD 40-tekens-display

Opmerking

Toelichting bouwgroepen in begin hoofdstuk „Regelaars“

TVJ met TROX UNIVERSAL voor luchthoeveelheidsregeling

[4]		[5]			
B	H	TUN	TUNF	TUS	TUSD
200	100	1380,-	1422,-	1422,-	1540,-
300	100	1390,-	1432,-	1432,-	1550,-
400	100	1399,-	1441,-	1441,-	1559,-
500	100	1411,-	1453,-	1453,-	1571,-
600	100	1423,-	1465,-	1465,-	1583,-
200	200	1423,-	1465,-	1465,-	1583,-
300	200	1438,-	1480,-	1480,-	1598,-
400	200	1454,-	1496,-	1496,-	1614,-
500	200	1471,-	1513,-	1513,-	1631,-
600	200	1483,-	1525,-	1525,-	1643,-
700	200	1498,-	1540,-	1540,-	1658,-
800	200	1517,-	1559,-	1559,-	1677,-
300	300	1464,-	1506,-	1506,-	1624,-
400	300	1484,-	1526,-	1526,-	1644,-
500	300	1504,-	1546,-	1546,-	1664,-
600	300	1519,-	1561,-	1561,-	1679,-
700	300	1533,-	1575,-	1575,-	1693,-
800	300	1553,-	1595,-	1595,-	1713,-
900	300	1576,-	1618,-	1618,-	1736,-
		Bruto prijs			

 Optionele ruimtebedienerij vindt u in: Regelsystemen –
 Regelsystemen voor luchtmanagement – Toebehoren

[4]		[5]			
B	H	TUN	TUNF	TUS	TUSD
1000	300	1591,-	1633,-	1633,-	1751,-
400	400	1511,-	1553,-	1553,-	1671,-
500	400	1531,-	1573,-	1573,-	1691,-
600	400	1550,-	1592,-	1592,-	1710,-
700	400	1568,-	1610,-	1610,-	1728,-
800	400	1590,-	1632,-	1632,-	1750,-
900	400	1609,-	1651,-	1651,-	1769,-
1000	400	1629,-	1671,-	1671,-	1789,-
500	500	1620,-	1662,-	1662,-	1780,-
600	500	1644,-	1686,-	1686,-	1804,-
700	500	1670,-	1712,-	1712,-	1830,-
800	500	1694,-	1736,-	1736,-	1854,-
900	500	1722,-	1764,-	1764,-	1882,-
1000	500	1754,-	1796,-	1796,-	1914,-
600	600	1679,-	1721,-	1721,-	1839,-
800	600	1740,-	1782,-	1782,-	1900,-
1000	600	1799,-	1841,-	1841,-	1959,-
800	800	1816,-	1858,-	-	1976,-
1000	800	1883,-	1925,-	-	2043,-
1000	1000	1972,-	2014,-	-	2132,-
		Bruto prijs			

 Optionele ruimtebedienerij vindt u in: Regelsystemen –
 Regelsystemen voor luchtmanagement – Toebehoren

Optie 9 Uitbreiding van aanbouwdelen (Uitbreidingsmodule)

T	U	B	M	I	R	Z
247,-	674,-	263,-	263,-	784,-	887,-	200,-
Meerprijs						

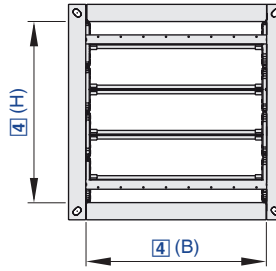

Voor normale tot hoge luchthoeveelheidsbereiken

Bestelsleutel drukregeling (met TROX UNIVERSAL)

TVJ	- D	- P1	/ 600 × 400	/ TUNF	/ PRS	/ MFP	/ 0	/ UMZ	/ ...	/ NC
1	2	3	4	5	6	7	8	9	10	11

1 Serie

TVJ VAV-regelaar

2 Geluidsisolerende isolatie

Geen vermelding: zonder

D Met ommanteling

3 Materiaal

Geen vermelding: verzinkt staalplaat

P1 Oppervlak gepoedercoat RAL 7001, zilvergrijs

4 Nominale grootte [mm]

B × H

5 Aanbouwdelen (Regelcomponenten)

Regelaar TROX UNIVERSAL met

TUN Servomotor (150 s)

TUNF Veerretourmotor (150 s)

TUS Snellopende servomotor (3 s)

TUSD Snellopende servomotor (3 s), met digitale communicatie-interface (TROX HPD)

6 Functie

Drukregeling

PRS Ruimedrukregeling toevoer

PRE Ruimedrukregeling afvoer

PDS Kanaaldrukregeling toevoerlucht

PDE Kanaaldrukregeling afvoerlucht

7 Drukverschil

MFP Master, constante druk regeling

MVP Master, variabele druk regeling

SFP Slave, constante druk regeling

SVP Slave, variabele druk regeling

8 Signaalspanningsbereik

0 0 – 10 V DC

2 2 – 10 V DC

9 Uitbreiding van aanbouwdelen

Optie 1: Voedingsspanning

Geen opgaaf: 24 V AC/DC

T EM-TRF voor 230 V AC

U EM-TRF-USV voor 230 V AC, storingsvrije voeding

Optie 2: Communicatie-interface

Geen vermelding: zonder

L EM-LON voor LonWorks FTT-10A

B EM-BAC-MOD-01 voor BACnet MS/TP

M EM-BAC-MOD-01 voor Modbus RTU

I EM-IP voor BACnet IP, modbus IP en webserver

R EM-IP met klok

Optie 3: Luchthoeveelheidsmeting

Geen vermelding: zonder

V EM-V Luchthoeveelheidsmeting bij drukregeling

Optie 4: automatische nulpuntkalibratie

Geen vermelding: zonder

Z EM-AUTOZERO Magneetventiel voor automatische nulpuntkalibratie (alleen met V)

10 Bedrijfswaarde voor fabrieksinstelling

Druk [Pa], Luchthoeveelheid [m³/h of l/s]

Slave SVP

Δ_{pmin} : Minimaal drukverschil

Δ_{pmax} : Maximaal drukverschil

Slave SFP

$\Delta_{peconst}$: constant drukverschil

Master MFP en MVP als Slave, echter extra

q_{vmin} : Minimale luchthoeveelheid

q_{vmax} : Maximale luchthoeveelheid

q_{vkonst_Zu} : Constante toevoerlucht

q_{vkonst_Ab} : Constante afvoerlucht

q_{vDiff} : Verschil toevoer-afvoerlucht

11 Klepstand

Uitsluitend veerretourmotor

NO Spanningsloos OPEN

NC Spanningsloos DICHT

Aanvullende producten

Ruimtebedienterminal

BE-LCD 40-tekens-display

Drukverschiltransmitter voor ruimte- of kanaaldrukregeling afzonderlijk bestellen, b.v.

PT-699 Drukverschiltransmitter voor ruimedrukregeling

PT-699-DUCT Drukverschiltransmitter voor kanaaldrukregeling, inclusief slang en meetnippel

Opmerking

Toelichting bouwgroepen in begin hoofdstuk „Regelaars“

TVJ met TROX UNIVERSAL voor luchtkanaal- of ruimtedrukregeling

[4]		[5]			
B	H	TUN	TUNF	TUS	TUSD
200	100	1549,-	1591,-	1591,-	1709,-
300	100	1559,-	1601,-	1601,-	1719,-
400	100	1568,-	1610,-	1610,-	1728,-
500	100	1580,-	1622,-	1622,-	1740,-
600	100	1592,-	1634,-	1634,-	1752,-
200	200	1592,-	1634,-	1634,-	1752,-
300	200	1607,-	1649,-	1649,-	1767,-
400	200	1623,-	1665,-	1665,-	1783,-
500	200	1640,-	1682,-	1682,-	1800,-
600	200	1652,-	1694,-	1694,-	1812,-
700	200	1667,-	1709,-	1709,-	1827,-
800	200	1686,-	1728,-	1728,-	1846,-
300	300	1633,-	1675,-	1675,-	1793,-
400	300	1653,-	1695,-	1695,-	1813,-
500	300	1673,-	1715,-	1715,-	1833,-
600	300	1688,-	1730,-	1730,-	1848,-
700	300	1702,-	1744,-	1744,-	1862,-
800	300	1722,-	1764,-	1764,-	1882,-
900	300	1745,-	1787,-	1787,-	1905,-
		Bruto prijs			

Druktransmitter voor de ruimtedrukregeling is niet in de prijs inbegrepen
 Kanaaldruktransmitters vindt u in: Regelaars –
 Variabele luchthoeveelheidsregeling – Toebehoren
 Ruimtedruktransmitter en ruimtebedieneenheid vindt u in:
 Regelsystemen – Regelsystemen voor luchtmanagement –
 Toebehoren

[4]		[5]			
B	H	TUN	TUNF	TUS	TUSD
1000	300	1760,-	1802,-	1802,-	1920,-
400	400	1680,-	1722,-	1722,-	1840,-
500	400	1700,-	1742,-	1742,-	1860,-
600	400	1719,-	1761,-	1761,-	1879,-
700	400	1737,-	1779,-	1779,-	1897,-
800	400	1759,-	1801,-	1801,-	1919,-
900	400	1778,-	1820,-	1820,-	1938,-
1000	400	1798,-	1840,-	1840,-	1958,-
500	500	1789,-	1831,-	1831,-	1949,-
600	500	1813,-	1855,-	1855,-	1973,-
700	500	1839,-	1881,-	1881,-	1999,-
800	500	1863,-	1905,-	1905,-	2023,-
900	500	1891,-	1933,-	1933,-	2051,-
1000	500	1923,-	1965,-	1965,-	2083,-
600	600	1848,-	1890,-	1890,-	2008,-
800	600	1909,-	1951,-	1951,-	2069,-
1000	600	1968,-	2010,-	2010,-	2128,-
800	800	1985,-	2027,-	-	2145,-
1000	800	2052,-	2094,-	-	2212,-
1000	1000	2141,-	2183,-	-	2301,-
		Bruto prijs			

Druktransmitter voor de ruimtedrukregeling is niet in de prijs inbegrepen
 Kanaaldruktransmitters vindt u in: Regelaars –
 Variabele luchthoeveelheidsregeling – Toebehoren
 Ruimtedruktransmitter en ruimtebedieneenheid vindt u in:
 Regelsystemen – Regelsystemen voor luchtmanagement –
 Toebehoren

Optie 9 Uitbreiding van aanbouwdelen (Uitbreidingsmodule)

T	U	B	M	I	R	Z	V
247,-	674,-	263,-	263,-	784,-	887,-	200,-	200,-
Meerprijs							



Prijzen in € excl. BTW.

Voor hoge en normale luchthoeveelheidsbereiken met luchtdichte afsluiting

Bestelsleutel luchthoeveelheidsregeling (met Easy-regelaar)

TVT – D / 600 × 400 / Easy

1	2	4	5

1 Serie

TVT VAV-regelaar

2 Geluidsisolerende isolatie

Geen opgaaf: zonder

D Met ommanteling

4 Nominale grootte [mm]

B × H

5 Aanbouwdelen (Regelcomponenten)

Easy Luchthoeveelheidsregelaar, dynamisch, analoog, instelling q_{vmin} en q_{vmax} met potentiometers



Bestelsleutel luchthoeveelheidsregeling (met VARYCONTROL)

TVT	-	D	-	P1	/	600 × 400	/	XB4	/	V 0	/	200 – 900 [m³/h]	/	NO
1	2	3		4		5	7 8		9				10	

1 Serie

TVT VAV-regelaar

2 Geluidsisolerende isolatie

Geen opgaaf: zonder

D Met ommanteling

3 Materiaal

Geen vermelding: verzinkt staalplaat

P1 Oppervlak gepoedercoat RAL 7001, zilvergrijs

4 Nominale grootte [mm]

B × H

5 Aanbouwdelen (Regelcomponenten)

Bijvoorbeeld

BC0 Compactregelaar

XB4 Universele regelaar (TROX/Gruner)

7 Bedrijfsmodus

F Constante waarde (gewenst)

V Variabel (gewenst bereik)

8 Signaalspanningsbereik

Voor de signalen werkelijke en gewenste waarde

0 0 – 10 V DC

2 2 – 10 V DC

9 Bedrijfswaarde voor fabrieksinstelling

Luchthoeveelheden [m³/h of l/s]

q_{vconst} (bij modus F)

$q_{vmin} - q_{vmax}$ (bij modus V)

10 Klepstand

Uitsluitend veerretourmotor

NO Spanningsloos OPEN

NC Spanningsloos DICHT

Bestelsleutel drukregeling (met VARYCONTROL)

TVT	- D	- P1	/	600 × 400	/	XF4	/	PDS	/	V 0	/	300 – 500 [Pa]	/	NO
1	2	3		4		5		6	7 8			9		10

1 Serie

TVT VAV-regelaar

2 Geluidsisolerende isolatie

Geen opgaaf: zonder
D Met ommanteling

3 Materiaal

Geen vermelding: verzinkt staalplaat
P1 Oppervlak gepoedercoat RAL 7001, zilvergrijs

4 Nominale grootte [mm]

B × H

5 Aanbouwdelen (Regelcomponenten)

Bijvoorbeeld
XF0 Compactregelaar kanaaldruk
XF4 Universele regelaar kanaaldruk (VARYCONTROL)

6 Functie/Inbouw

PDS Kanaaldrukregeling toevoerlucht
PDE Kanaaldrukregeling afvoerlucht
PRS Ruimedrukregeling toevoer
PRE Ruimedrukregeling afvoer

7 Bedrijfsmodus

F Constante waarde (gewenst)
V Variabel (gewenst bereik)

8 Signaalspanningsbereik

Voor de signalen werkelijke en gewenste waarde
0 0 – 10 V DC
2 2 – 10 V DC

9 Bedrijfswaarde voor fabrieksinstelling

Drukverschil [Pa]

Bij kanaaldrukregeling drukverschil [Pa] altijd als absolute waarde zonder teken

Δ_{pconst} (bij modus F)
 $\Delta_{pmin} - \Delta_{pmax}$ (bij modus V)

10 Klepstand

Uitsluitend veerretourmotor
NO Spanningsloos OPEN
NC Spanningsloos DICHT

Opmerking

Toelichting bouwgroepen in begin hoofdstuk „Regelaars“

TVT

[4]		[5]								
B	H	①	②						③	
		Easy	BC0	BM0	BM0-J6	XB0	LN0	LK0	XD0	XF0
200	100	644,-	667,-	773,-	806,-	667,-	742,-	829,-	1014,-	1204,-
300	100	659,-	682,-	788,-	821,-	682,-	757,-	844,-	1029,-	1219,-
400	100	674,-	697,-	803,-	836,-	697,-	772,-	859,-	1044,-	1234,-
500	100	688,-	711,-	817,-	850,-	711,-	786,-	873,-	1058,-	1248,-
600	100	702,-	725,-	831,-	864,-	725,-	800,-	887,-	1072,-	1262,-
200	200	711,-	734,-	840,-	873,-	734,-	809,-	896,-	1081,-	1271,-
300	200	733,-	756,-	862,-	895,-	756,-	831,-	918,-	1103,-	1293,-
400	200	752,-	775,-	881,-	914,-	775,-	850,-	937,-	1122,-	1312,-
500	200	772,-	795,-	901,-	934,-	795,-	870,-	957,-	1142,-	1332,-
600	200	795,-	818,-	924,-	957,-	818,-	893,-	980,-	1165,-	1355,-
700	200	812,-	835,-	941,-	974,-	835,-	910,-	997,-	1182,-	1372,-
800	200	834,-	857,-	963,-	996,-	857,-	932,-	1019,-	1204,-	1394,-
300	300	778,-	801,-	907,-	940,-	801,-	876,-	963,-	1148,-	1338,-
400	300	797,-	820,-	926,-	959,-	820,-	895,-	982,-	1167,-	1357,-
500	300	817,-	840,-	946,-	979,-	840,-	915,-	1002,-	1187,-	1377,-
600	300	834,-	857,-	963,-	996,-	857,-	932,-	1019,-	1204,-	1394,-
700	300	848,-	871,-	977,-	1010,-	871,-	946,-	1033,-	1218,-	1408,-
800	300	870,-	893,-	999,-	1032,-	893,-	968,-	1055,-	1240,-	1430,-
900	300	890,-	913,-	1019,-	1052,-	913,-	988,-	1075,-	1260,-	1450,-

Bruto prijs

① Easy, ② Compact dynamisch, ③ Compact statisch



[4]		[5]								
B	H	①	②						③	
		Easy	BC0	BM0	BM0-J6	XB0	LN0	LK0	XD0	XF0
1000	300	907,-	930,-	1036,-	1069,-	930,-	1005,-	1092,-	1277,-	1467,-
400	400	856,-	879,-	985,-	1018,-	879,-	954,-	1041,-	1226,-	1416,-
500	400	876,-	899,-	1005,-	1038,-	899,-	974,-	1061,-	1246,-	1436,-
600	400	896,-	919,-	1025,-	1058,-	919,-	994,-	1081,-	1266,-	1456,-
700	400	917,-	940,-	1046,-	1079,-	940,-	1015,-	1102,-	1287,-	1477,-
800	400	938,-	961,-	1067,-	1100,-	961,-	1036,-	1123,-	1308,-	1498,-
900	400	958,-	-	-	-	-	-	-	1328,-	1518,-
1000	400	977,-	-	-	-	-	-	-	1347,-	1537,-
500	500	997,-	-	-	-	-	-	-	1367,-	1557,-
600	500	1022,-	-	-	-	-	-	-	1392,-	1582,-
700	500	1046,-	-	-	-	-	-	-	1416,-	1606,-
800	500	1072,-	-	-	-	-	-	-	1442,-	1632,-
900	500	1101,-	-	-	-	-	-	-	1471,-	1661,-
1000	500	1133,-	-	-	-	-	-	-	1503,-	1693,-
600	600	1056,-	-	-	-	-	-	-	-	-
800	600	1120,-	-	-	-	-	-	-	-	-
1000	600	1178,-	-	-	-	-	-	-	-	-
Bruto prijs										

① Easy, ② Compact dynamisch, ③ Compact statisch

TVT

[4]		[5]											
B	H	④			⑤								
		BUDN	BUDNF	XB4	BUSN	BUSNF	BUSS	BUPN	BUPNF	BURN	BURNF	XD4	XF4
200	100	852,-	1107,-	1162,-	1358,-	1613,-	1435,-	1483,-	1739,-	1445,-	1637,-	1290,-	1480,-
300	100	867,-	1122,-	1177,-	1373,-	1628,-	1450,-	1498,-	1754,-	1460,-	1652,-	1305,-	1495,-
400	100	882,-	1137,-	1192,-	1388,-	1643,-	1465,-	1513,-	1769,-	1475,-	1667,-	1320,-	1510,-
500	100	896,-	1151,-	1206,-	1402,-	1657,-	1479,-	1527,-	1783,-	1489,-	1681,-	1334,-	1524,-
600	100	910,-	1165,-	1220,-	1416,-	1671,-	1493,-	1541,-	1797,-	1503,-	1695,-	1348,-	1538,-
200	200	919,-	1174,-	1229,-	1425,-	1680,-	1502,-	1550,-	1806,-	1512,-	1704,-	1357,-	1547,-
300	200	941,-	1196,-	1251,-	1447,-	1702,-	1524,-	1572,-	1828,-	1534,-	1726,-	1379,-	1569,-
400	200	960,-	1215,-	1270,-	1466,-	1721,-	1543,-	1591,-	1847,-	1553,-	1745,-	1398,-	1588,-
500	200	980,-	1235,-	1290,-	1486,-	1741,-	1563,-	1611,-	1867,-	1573,-	1765,-	1418,-	1608,-
600	200	1003,-	1258,-	1313,-	1509,-	1764,-	1586,-	1634,-	1890,-	1596,-	1788,-	1441,-	1631,-
700	200	1020,-	1275,-	1330,-	1526,-	1781,-	1603,-	1651,-	1907,-	1613,-	1805,-	1458,-	1648,-
800	200	1042,-	1297,-	1352,-	1548,-	1803,-	-	1673,-	1929,-	1635,-	1827,-	1480,-	1670,-
300	300	986,-	1241,-	1296,-	1492,-	1747,-	1569,-	1617,-	1873,-	1579,-	1771,-	1424,-	1614,-
400	300	1005,-	1260,-	1315,-	1511,-	1766,-	1588,-	1636,-	1892,-	1598,-	1790,-	1443,-	1633,-
500	300	1025,-	1280,-	1335,-	1531,-	1786,-	-	1656,-	1912,-	1618,-	1810,-	1463,-	1653,-
600	300	1042,-	1297,-	1352,-	1548,-	1803,-	-	1673,-	1929,-	1635,-	1827,-	1480,-	1670,-
700	300	1056,-	1311,-	1366,-	1562,-	1817,-	-	1687,-	1943,-	1649,-	1841,-	1494,-	1684,-
800	300	1078,-	1333,-	1388,-	1584,-	1839,-	-	1709,-	1965,-	1671,-	1863,-	1516,-	1706,-
900	300	1098,-	1353,-	1408,-	1604,-	1859,-	-	1729,-	1985,-	1691,-	1883,-	1536,-	1726,-
1000	300	1115,-	1370,-	1425,-	1621,-	1876,-	-	1746,-	2002,-	1708,-	1900,-	1553,-	1743,-
400	400	1064,-	1319,-	1374,-	1570,-	1825,-	-	1695,-	1951,-	1657,-	1849,-	1502,-	1692,-
500	400	1084,-	1339,-	1394,-	1590,-	1845,-	-	1715,-	1971,-	1677,-	1869,-	1522,-	1712,-
600	400	1104,-	1359,-	1414,-	1610,-	1865,-	-	1735,-	1991,-	1697,-	1889,-	1542,-	1732,-
Bruto prijs													

④ Universal dynamisch, ⑤ Universal statisch



[4]		[5]											
B	H	④			⑤								
		BUDN	BUDNF	XB4	BUSN	BUSNF	BUSS	BUPN	BUPNF	BURN	BURNF	XD4	XF4
700	400	1125,-	1380,-	1435,-	1631,-	1886,-	-	1756,-	2012,-	1718,-	1910,-	1563,-	1753,-
800	400	1146,-	1401,-	1456,-	1652,-	1907,-	-	1777,-	2033,-	1739,-	1931,-	1584,-	1774,-
900	400	1166,-	-	1476,-	1672,-	-	-	1797,-	-	1759,-	-	1604,-	1794,-
1000	400	1185,-	-	1495,-	1691,-	-	-	1816,-	-	1778,-	-	1623,-	1813,-
500	500	1205,-	-	1515,-	1711,-	-	-	1836,-	-	1798,-	-	1643,-	1833,-
600	500	1230,-	-	1540,-	1736,-	-	-	1861,-	-	1823,-	-	1668,-	1858,-
700	500	1254,-	-	1564,-	1760,-	-	-	1885,-	-	1847,-	-	1692,-	1882,-
800	500	1280,-	-	1590,-	1786,-	-	-	1911,-	-	1873,-	-	1718,-	1908,-
900	500	1309,-	-	1619,-	1815,-	-	-	1940,-	-	1902,-	-	1747,-	1937,-
1000	500	1341,-	-	1651,-	1847,-	-	-	1972,-	-	1934,-	-	1779,-	1969,-
600	600	1264,-	-	1574,-	1770,-	-	-	1895,-	-	1857,-	-	1702,-	1892,-
800	600	1328,-	-	1638,-	1834,-	-	-	1959,-	-	1921,-	-	1766,-	1956,-
1000	600	1386,-	-	1696,-	1892,-	-	-	2017,-	-	1979,-	-	1824,-	2014,-
Bruto prijs													

④ Universal dynamisch, ⑤ Universal statisch

TVT

[4]		[2]	[3]
B	H	D	P1
200	100	167,-	227,-
300	100	172,-	229,-
400	100	183,-	232,-
500	100	191,-	234,-
600	100	198,-	236,-
200	200	176,-	238,-
300	200	186,-	243,-
400	200	191,-	245,-
500	200	200,-	248,-
600	200	208,-	253,-
700	200	218,-	255,-
800	200	222,-	259,-
300	300	188,-	262,-
400	300	198,-	266,-
500	300	202,-	268,-
600	300	215,-	271,-
700	300	222,-	277,-
800	300	236,-	279,-
900	300	241,-	283,-
Meerprijs			

P1 niet met regelcomponenten serie Easy, Compact dynamisch, Universeel dynamisch

[4]		[2]	[3]
B	H	D	P1
1000	300	248,-	284,-
400	400	201,-	288,-
500	400	213,-	294,-
600	400	221,-	300,-
700	400	230,-	308,-
800	400	236,-	316,-
900	400	251,-	322,-
1000	400	256,-	329,-
500	500	224,-	338,-
600	500	237,-	345,-
700	500	242,-	352,-
800	500	253,-	359,-
900	500	266,-	365,-
1000	500	273,-	370,-
600	600	246,-	385,-
800	600	264,-	392,-
1000	600	283,-	400,-
Meerprijs			

P1 niet met regelcomponenten serie Easy, Compact dynamisch, Universeel dynamisch



Extra geluiddemper

[4]		
B	H	TX
200	100	159,-
300	100	175,-
400	100	191,-
500	100	207,-
600	100	224,-
200	200	212,-
300	200	237,-
400	200	261,-
500	200	285,-
600	200	310,-
700	200	329,-
800	200	383,-
300	300	237,-
400	300	316,-
500	300	350,-
600	300	383,-
700	300	414,-
800	300	462,-
900	300	483,-
1000	300	528,-
400	400	345,-
500	400	370,-
600	400	430,-
700	400	459,-
800	400	504,-
900	400	534,-
1000	400	573,-
500	500	428,-
600	500	474,-
700	500	506,-
800	500	554,-
900	500	585,-
1000	500	630,-
600	600	490,-
800	600	569,-
1000	600	651,-
		Meerprijs

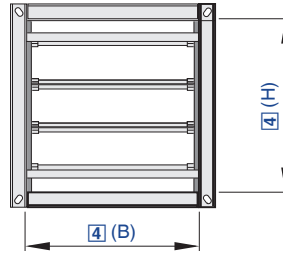

Voor hoge en normale luchthoeveelheidsbereiken met luchtdichte afsluiting

Bestelsleutel luchthoeveelheidsregeling (met TROX UNIVERSAL)

TVT	- D	- P1	/ 600 × 400	/ TUNF	/ RS	/ M	/ 0	/ UMZ	/ ...	/ NC
1	2	3	4	5	6	7	8	9	10	11

1 Serie

TVT VAV-regelaar

2 Geluidsisolerende isolatie

Geen vermelding: zonder

D Met ommanteling

3 Materiaal

Geen vermelding: verzinkt staalplaat

P1 Oppervlak gepoedercoat RAL 7001, zilvergrijs

4 Nominale grootte [mm]

B × H

5 Aanbouwdelen (Regelcomponenten)

Regelaar TROX UNIVERSAL met

TUN Servomotor (150 s)

TUNF Veerretourmotor (150 s)

TUS Snellopende servomotor (3 s)

TUSD Snellopende servomotor (3 s), met digitale communicatie-interface (TROX HPD)

6 Functie

Ruimte-regeling

RS Toevoerluchtregeling (Room Supply)

RE Afvoerluchtregeling (Room extract)

7 Luchthoeveelheidsaansturing

M Master (RMF functie)

S Slave

F Constante regelaar

8 Signaalspanningsbereik

0 0 – 10 V DC

2 2 – 10 V DC

9 Uitbreiding van aanbouwdelen

Optie 1: Voedingsspanning

Geen opgaaf: 24 V AC/DC

T EM-TRF voor 230 V AC

U EM-TRF-USV voor 230 V AC, storingsvrije voeding

Optie 2: Communicatie-interface

Geen vermelding: zonder

L EM-LON voor LonWorks FTT-10A

B EM-BAC-MOD-01 voor BACnet MS/TP

M EM-BAC-MOD-01 voor Modbus RTU

I EM-IP voor BACnet IP, modbus IP en webserver

R EM-IP met klok

Optie 3: Automatische nulpuntinstelling

Geen vermelding: zonder

Z EM-AUTOZERO Magneetventiel voor automatische nulpuntinstelling

10 Bedrijfswaarde voor fabrieksinstelling

Luchthoeveelheid [m³/h of l/s]

Master

q_{vmin} : Minimale luchthoeveelheid

q_{vmax} : Maximale luchthoeveelheid

q_{vkonst_Zu} : Constante toevoerlucht

q_{vkonst_Ab} : Constante afvoerlucht

q_{vDiff} : Verschil toevoer-afvoerlucht

Constante waarde

q_{vconst} : constante luchthoeveelheid

Slave

Geen opgaaf nodig

11 Klepstand

Uitsluitend veerretourmotor

NO Spanningsloos OPEN

NC Spanningsloos DICHT

Aanvullende producten

Ruimtebedienterminal

BE-LCD 40-tekens-display

Opmerking

Toelichting bouwgroepen in begin hoofdstuk „Regelaars“



TVT met TROX UNIVERSAL voor luchthoeveelheidsregeling

[4]		[5]			
B	H	TUN	TUNF	TUS	TUSD
200	100	1438,-	1480,-	1480,-	1598,-
300	100	1453,-	1495,-	1495,-	1613,-
400	100	1468,-	1510,-	1510,-	1628,-
500	100	1482,-	1524,-	1524,-	1642,-
600	100	1496,-	1538,-	1538,-	1656,-
200	200	1505,-	1547,-	1547,-	1665,-
300	200	1527,-	1569,-	1569,-	1687,-
400	200	1546,-	1588,-	1588,-	1706,-
500	200	1566,-	1608,-	1608,-	1726,-
600	200	1589,-	1631,-	1631,-	1749,-
700	200	1606,-	1648,-	1648,-	1766,-
800	200	1628,-	1670,-	-	1788,-
300	300	1572,-	1614,-	1614,-	1732,-
400	300	1591,-	1633,-	1633,-	1751,-
500	300	1611,-	1653,-	-	1771,-
600	300	1628,-	1670,-	-	1788,-
700	300	1642,-	1684,-	-	1802,-
800	300	1664,-	1706,-	-	1824,-
		Bruto prijs			

Optionele ruimtebedienerheid vindt u in: Regelsystemen –
Regelsystemen voor luchtmanagement – Toebehoren

[4]		[5]			
B	H	TUN	TUNF	TUS	TUSD
900	300	1684,-	1726,-	-	1844,-
1000	300	1701,-	1743,-	-	1861,-
400	400	1650,-	1692,-	-	1810,-
500	400	1670,-	1712,-	-	1830,-
600	400	1690,-	1732,-	-	1850,-
700	400	1711,-	1753,-	-	1871,-
800	400	1732,-	1774,-	-	1892,-
900	400	1752,-	1794,-	-	1912,-
1000	400	1771,-	1813,-	-	1931,-
500	500	1791,-	1833,-	-	1951,-
600	500	1816,-	1858,-	-	1976,-
700	500	1840,-	1882,-	-	2000,-
800	500	1866,-	1908,-	-	2026,-
900	500	1895,-	1937,-	-	2055,-
1000	500	1927,-	1969,-	-	2087,-
600	600	1850,-	1892,-	-	-
800	600	1914,-	1956,-	-	-
1000	600	1972,-	2014,-	-	-
		Bruto prijs			

Optionele ruimtebedienerheid vindt u in: Regelsystemen –
Regelsystemen voor luchtmanagement – Toebehoren

Optie 9 Uitbreiding van aanbouwdelen (Uitbreidingsmodule)

T	U	B	M	I	R	Z
247,-	674,-	263,-	263,-	784,-	887,-	200,-
Meerprijs						

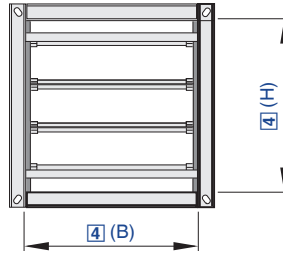

Voor hoge en normale luchthoeveelheidsbereiken met luchtdichte afsluiting

Bestelsleutel drukregeling (met TROX UNIVERSAL)

TVT	-	D	-	P1	/	600 × 400	/	TUNF	/	PRS	/	MFP	/	0	/	UMZ	/	...	/	NC	
	1		2		3		4		5		6		7		8		9		10		11

1 Serie

TVT VAV-regelaar

2 Geluidsisolerende isolatie

Geen vermelding: zonder

D Met ommanteling

3 Materiaal

Geen vermelding: verzinkt staalplaat

P1 Oppervlak gepoedercoat RAL 7001, zilvergrijs

4 Nominale grootte [mm]

B × H

5 Aanbouwdelen (Regelcomponenten)

Regelaar TROX UNIVERSAL met

TUN Servomotor (150 s)

TUNF Veerretourmotor (150 s)

TUS Snellopende servomotor (3 s)

TUSD Snellopende servomotor (3 s), met digitale communicatie-interface (TROX HPD)

6 Functie

Drukregeling

PRS Ruimedrukregeling toevoer

PRE Ruimedrukregeling afvoer

PDS Kanaaldrukregeling toevoerlucht

PDE Kanaaldrukregeling afvoerlucht

7 Drukverschil

MFP Master, constante druk regeling

MVP Master, variabele druk regeling

SFP Slave, constante druk regeling

SVP Slave, variabele druk regeling

8 Signaalspanningsbereik

0 0 – 10 V DC

2 2 – 10 V DC

9 Uitbreiding van aanbouwdelen

Optie 1: Voedingsspanning

Geen opgaaf: 24 V AC/DC

T EM-TRF voor 230 V AC

U EM-TRF-USV voor 230 V AC, storingsvrije voeding

Optie 2: Communicatie-interface

Geen vermelding: zonder

L EM-LON voor LonWorks FTT-10A

B EM-BAC-MOD-01 voor BACnet MS/TP

M EM-BAC-MOD-01 voor Modbus RTU

I EM-IP voor BACnet IP, modbus IP en webserver

R EM-IP met klok

Optie 3: Luchthoeveelheidsmeting

Geen vermelding: zonder

V EM-V Luchthoeveelheidsmeting bij drukregeling

Optie 4: automatische nulpuntkalibratie

Geen vermelding: zonder

Z EM-AUTOZERO Magneetventiel voor automatische nulpuntkalibratie (alleen met V)

10 Bedrijfswaarde voor fabrieksinstelling

Druk [Pa], Luchthoeveelheid [m³/h of l/s]

Slave SVP

Δ_{pmin} : Minimaal drukverschil

Δ_{pmax} : Maximaal drukverschil

Slave SFP

Δ_{pconst} : constant drukverschil

Master MFP en MVP als Slave, echter extra:

q_{vmin} : Minimale luchthoeveelheid

q_{vmax} : Maximale luchthoeveelheid

q_{vkonst_Zu} : Constante toevoerlucht

q_{vkonst_Ab} : Constante afvoerlucht

q_{vDiff} : Verschil toevoer-afvoerlucht

11 Klepstand

Uitsluitend veerretourmotor

NO Spanningsloos OPEN

NC Spanningsloos DICHT

Aanvullende producten

Ruimtebedienterminal

BE-LCD 40-tekens-display

Drukverschiltransmitter voor ruimte- of kanaaldrukregeling afzonderlijk bestellen, b.v.

PT-699 Drukverschiltransmitter voor ruimedrukregeling

PT-699-DUCT Drukverschiltransmitter voor kanaaldrukregeling, inclusief slang en meetnippel

Opmerking

Toelichting bouwgroepen in begin hoofdstuk „Regelaars“

TVT met TROX UNIVERSAL voor luchtkanaal- of ruimtedrukregeling

[4]		[5]			
		TUN	TUNF	TUS	TUSD
200	100	1607,-	1649,-	1649,-	1767,-
300	100	1622,-	1664,-	1664,-	1782,-
400	100	1637,-	1679,-	1679,-	1797,-
500	100	1651,-	1693,-	1693,-	1811,-
600	100	1665,-	1707,-	1707,-	1825,-
200	200	1674,-	1716,-	1716,-	1834,-
300	200	1696,-	1738,-	1738,-	1856,-
400	200	1715,-	1757,-	1757,-	1875,-
500	200	1735,-	1777,-	1777,-	1895,-
600	200	1758,-	1800,-	1800,-	1918,-
700	200	1775,-	1817,-	1817,-	1935,-
800	200	1797,-	1839,-	-	1957,-
300	300	1741,-	1783,-	1783,-	1901,-
400	300	1760,-	1802,-	1802,-	1920,-
500	300	1780,-	1822,-	-	1940,-
600	300	1797,-	1839,-	-	1957,-
700	300	1811,-	1853,-	-	1971,-
		Bruto prijs			

Druktransmitter voor de ruimtedrukregeling is niet in de prijs inbegrepen
 Kanaaldruktransmitters vindt u in: Regelaars –
 Variabele luchthoeveelheidsregeling – Toebehoren
 Ruimtedruktransmitter en ruimtebedienerunit vindt u in:
 Regelsystemen – Regelsystemen voor luchtmanagement –
 Toebehoren

[4]		[5]			
		TUN	TUNF	TUS	TUSD
800	300	1833,-	1875,-	-	1993,-
900	300	1853,-	1895,-	-	2013,-
1000	300	1870,-	1912,-	-	2030,-
400	400	1819,-	1861,-	-	1979,-
500	400	1839,-	1881,-	-	1999,-
600	400	1859,-	1901,-	-	2019,-
700	400	1880,-	1922,-	-	2040,-
800	400	1901,-	1943,-	-	2061,-
900	400	1921,-	1963,-	-	2081,-
1000	400	1940,-	1982,-	-	2100,-
500	500	1960,-	2002,-	-	2120,-
600	500	1985,-	2027,-	-	2145,-
700	500	2009,-	2051,-	-	2169,-
800	500	2035,-	2077,-	-	2195,-
900	500	2064,-	2106,-	-	2224,-
1000	500	2096,-	2138,-	-	2256,-
600	600	2019,-	2061,-	-	-
800	600	2083,-	2125,-	-	-
1000	600	2141,-	2183,-	-	-
		Bruto prijs			

Druktransmitter voor de ruimtedrukregeling is niet in de prijs inbegrepen
 Kanaaldruktransmitters vindt u in: Regelaars –
 Variabele luchthoeveelheidsregeling – Toebehoren
 Ruimtedruktransmitter en ruimtebedienerunit vindt u in:
 Regelsystemen – Regelsystemen voor luchtmanagement –
 Toebehoren

Optie 9 Uitbreiding van aanbouwdelen (Uitbreidingsmodule)

T	U	B	M	I	R	Z	V
247,-	674,-	263,-	263,-	784,-	887,-	200,-	200,-
Meerprijs							

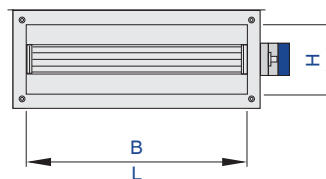

Prijzen in € excl. BTW.

Voor hoge akoestische eisen bij lage luchtsnelheden in de toevoer

Bestelsleutel luchthoeveelheidsregeling (met Easy-regelaar)

TZ-Silenzio – D / 200 / Easy

1	2	3	4

1 Serie
TZ-Silenzio VAV-regelaar, toevoerlucht

2 Geluidsisolerende isolatie
Geen vermelding: zonder
D Met ommanteling

3 Nominale grootte
125
160
200
250
315

4 Aanbouwdelen (Regelcomponenten)
Easy Luchthoeveelheidsregelaar, dynamisch, analoog, instelling q_{vmin} en q_{vmax} met potentiometers

Luchthoeveelheidsregelaars



Bestelsleutel luchthoeveelheidsregeling (met VARYCONTROL)

TZ-Silenzio – D / 200 / XB4 / V 0 / 400 – 1200 [m³/h] / NO								
1	2	3	4	6 7	8			9

1 Serie

TZ-Silenzio VAV-regelaar, toevoerlucht

2 Geluidsisolerende isolatie

Geen vermelding: zonder

D Met ommanteling

3 Nominale grootte

125

160

200

250

315

4 Aanbouwdelen (Regelcomponenten)

Bijvoorbeeld

BC0 Compactregelaar

XB4 Universele regelaar (VARYCONTROL)

6 Bedrijfsmodus

F Constante waarde (gewenst)

V variabel (gewenst bereik)

7 Signaalspanningsbereik

Voor de signalen werkelijke en gewenste waarde

0 0 – 10 V DC

2 2 – 10 V DC

8 Bedrijfwaarde voor fabrieksinstelling

Luchthoeveelheden [m³/h of l/s]

q_{vconst} (bij modus F)

$q_{vmin} - q_{vmax}$ (bij modus V)

9 Klepstand

Alleen bij veerretourmotor

NO spanningsloos OPEN

NC spanningsloos DICHT



Bestelsleutel drukregeling (met VARYCONTROL)

TZ-Silenzio – D / 200 / XF4 / PRS / V 0 / 30 – 60 [Pa] / NO								
1	2	3	4	5	6	7	8	9

1 Serie

TZ-Silenzio VAV-regelaar, toevoerlucht

2 Geluidsisolerende isolatie

Geen vermelding: zonder

D Met ommanteling

3 Nominale grootte

- 125
- 160
- 200
- 250
- 315

4 Aanbouwdelen (Regelcomponenten)

Bijvoorbeeld

XF0 Compactregelaar kanaal druk

XF4 Universele regelaar kanaal druk (VARYCONTROL)

5 Functie/Inbouw

PDS Kanaal drukregeling toevoerlucht

PRS Ruimedrukregeling toevoer

6 Bedrijfsmodus

F Constante waarde (gewenst)

V variabel (gewenst bereik)

7 Signaalspanningsbereik

Voor de signalen werkelijke en gewenste waarde

0 0 – 10 V DC

2 2 – 10 V DC

8 Bedrijfswaarde voor fabrieksinstelling

Bij kanaal drukregeling drukverschil [Pa] altijd als absolute waarde zonder teken

$\Delta_{p, const}$ (bij modus F)

$\Delta_{p, min} - \Delta_{p, max}$ (bij modus V)

9 Klepstand

Alleen bij veerretourmotor

NO spanningsloos OPEN

NC spanningsloos DICHT

Opmerking

Toelichting bouwgroepen in begin hoofdstuk „Regelaars“

TZ-Silenzio

[3]	[4]								
	①	②						③	
	Easy	BC0	BM0	BM0-J6	XB0	LN0	LK0	XD0	XF0
125	1007,-	1030,-	1100,-	1131,-	1030,-	1105,-	1192,-	1377,-	1567,-
160	1031,-	1054,-	1124,-	1155,-	1054,-	1129,-	1216,-	1401,-	1591,-
200	1152,-	1175,-	1245,-	1276,-	1175,-	1250,-	1337,-	1522,-	1712,-
250	1273,-	1296,-	1366,-	1397,-	1296,-	1371,-	1458,-	1643,-	1833,-
315	1453,-	1476,-	1546,-	1577,-	1476,-	1551,-	1638,-	1823,-	2013,-
Bruto prijs									

① Easy, ② Compact dynamisch, ③ Compact statisch

TZ-Silenzio

[3]	[4]											
	④			⑤								
	BUDN	BUDNF	XB4	BUSN	BUSNF	BUSS	BUPN	BUPNF	BURN	BURNF	XD4	XF4
125	1130,-	1470,-	1525,-	1634,-	1976,-	1798,-	1761,-	2102,-	1798,-	2000,-	1653,-	1843,-
160	1154,-	1494,-	1549,-	1658,-	2000,-	1822,-	1785,-	2126,-	1822,-	2024,-	1677,-	1867,-
200	1275,-	1615,-	1670,-	1779,-	2121,-	1943,-	1906,-	2247,-	1943,-	2145,-	1798,-	1988,-
250	1396,-	1736,-	1791,-	1900,-	2242,-	2064,-	2027,-	2368,-	2064,-	2266,-	1919,-	2109,-
315	1576,-	1916,-	1971,-	2080,-	2422,-	2244,-	2207,-	2548,-	2244,-	2446,-	2099,-	2289,-
Bruto prijs												

④ Universal dynamisch, ⑤ Universal statisch



TZ-Silenzio

[3]	[2]
	D
125	624,-
160	694,-
200	816,-
250	869,-
315	894,-
	Meerprijs

Extra geluiddemper

[3]	
	TS
125	285,-
160	330,-
200	422,-
250	498,-
315	590,-
	Bruto prijs

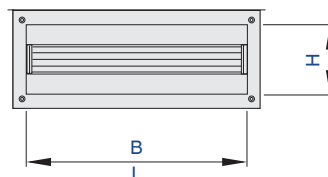

Voor hoge akoestische eisen bij lage luchtsnelheden in de toevoer

Bestelsleutel luchthoeveelheidsregeling (met TROX UNIVERSAL)

TZ-Silenzio	- D	/ 200	/ TUNF	/ RS	/ M	/ 0	/ UMZ	/ ...	/ NC
1	2	3	4	5	6	7	8	9	10

1 Serie

TZ-Silenzio VAV-regelaar, toevoerlucht

2 Geluidsisolerende isolatie

Geen vermelding: zonder

D Met ommanteling

3 Nominale grootte

125

160

200

250

315

4 Aanbouwdelen (Regelcomponenten)

Regelaar TROX UNIVERSAL met

TUN Servomotor (150 s)

TUNF Veerretourmotor (150 s)

TUS Snellopende servomotor (3 s)

TUSD Snellopende servomotor (3 s), met digitale communicatie-interface (TROX HPD)

5 Functie

Ruimteregeling

RE Afvoerluchtregeling (Room extract)

6 Luchthoeveelheidsaansturing

M Master (RMF functie)

S Slave

F Constante regelaar

7 Signaalspanningsbereik

0 0 – 10 V DC

2 2 – 10 V DC

8 Uitbreiding van aanbouwdelen

Optie 1: Voedingsspanning

Geen opgaaf: 24 V AC/DC

D EM-TRF voor 230 V AC

U EM-TRF-USV voor 230 V AC, storingsvrije voeding

Optie 2: digitale communicatie-interface

Geen vermelding: zonder

B EM-BAC-MOD-01 voor BACnet MS/TP

M EM-BAC-MOD-01 voor Modbus RTU

I EM-IP voor BACnet IP, modbus IP en webserver

R EM-IP met klok

Optie 3: automatische nulpuntinstelling

Geen vermelding: zonder

Z EM-AUTOZERO Magneetventiel voor automatische nulpuntinstelling

9 Bedrijfswaarde voor fabrieksinstelling

Luchthoeveelheid [m³/h of l/s]

Master (RMF functie)

q_{vmin} : minimale luchthoeveelheid

q_{vmax} : maximale luchthoeveelheid

q_{vkonst_Zu} : constante toevoerlucht

q_{vkonst_Ab} : constante afvoerlucht

q_{vDiff} : Verschil toevoer-afvoerlucht

Constante waarde

q_{vkonst} : constante luchthoeveelheid

Slave

Geen opgaaf nodig

10 Klepstand

Alleen bij veerretourmotor

NO spanningsloos OPEN

NC spanningsloos DICHT

Aanvullende producten

Ruimtebedienpaneel

BE-LCD 40-tekens-display

Opmerking

Toelichting bouwgroepen in begin hoofdstuk „Regelaars“



TZ-Silenzio met TROX UNIVERSAL voor luchthoeveelheidsregeling

[3]	[4]			
	TUN	TUNF	TUS	TUSD
125	1801,-	1843,-	1843,-	1961,-
160	2107,-	1867,-	1867,-	1985,-
Bruto prijs				

Optionele ruimtebedienerunit vindt u in: Regelsystemen –
Regelsystemen voor luchtmanagement – Toebehoren

[3]	[4]			
	TUN	TUNF	TUS	TUSD
200	1946,-	1988,-	1988,-	2106,-
250	2067,-	2109,-	2109,-	2227,-
315	2247,-	2289,-	2289,-	2407,-
Bruto prijs				

Optionele ruimtebedienerunit vindt u in: Regelsystemen –
Regelsystemen voor luchtmanagement – Toebehoren

Optie 8 Uitbreiding van aanbouwdelen (Uitbreidingsmodule)

T	U	B	M	I	R	Z
247,-	674,-	263,-	263,-	784,-	887,-	200,-
Meerprijs						

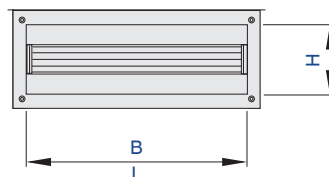

Voor hoge akoestische eisen bij lage luchtsnelheden in de toevoer

Bestelsleutel drukregeling (met TROX UNIVERSAL)

TZ-Silenzio – D / 200 / TUNF / PRS / MFP / 0 / UMZ / ... / NC									
1	2	3	4	5	6	7	8	9	10

1 Serie

TZ-Silenzio VAV-regelaar, toevoerlucht

2 Geluidsisolerende isolatie

Geen vermelding: zonder

D Met ommanteling

3 Nominale grootte

125

160

200

250

315

4 Aanbouwdelen (Regelcomponenten)

Regelaar TROX UNIVERSAL met

TUN Servomotor (150 s)

TUNF Veerretourmotor (150 s)

TUS Snellopende servomotor (3 s)

TUSD Snellopende servomotor (3 s), met digitale communicatie-interface (TROX HPD)

5 Functie

Drukregeling

PRS Ruimedrukregeling toevoer

PDS Kanaaldrukregeling toevoerlucht

6 Drukverschil

MFP Master, constante druk regeling

MVP Master, variabele druk regeling

SFP Slave, constante druk regeling

SVP Slave, variabele druk regeling

7 Signaalspanningsbereik

0 0 – 10 V DC

2 2 – 10 V DC

8 Uitbreiding van aanbouwdelen

Optie 1: Voedingsspanning

Geen opgaaf: 24 V AC/DC

D EM-TRF voor 230 V AC

U EM-TRF-USV voor 230 V AC, storingsvrije voeding

Optie 2: digitale communicatie-interface

Geen vermelding: zonder

B EM-BAC-MOD-01 voor BACnet MS/TP

M EM-BAC-MOD-01 voor Modbus RTU

I EM-IP voor BACnet IP, modbus IP en webserver

R EM-IP met klok

Optie 3: Luchthoeveelheidsmeting

Geen vermelding: zonder

V EM-V Luchthoeveelheidsmeting bij drukregeling

Optie 4: automatische nulpuntkalibratie

Geen vermelding: zonder

Z EM-AUTOZERO Magneetventiel voor automatische nulpuntkalibratie (alleen met V)

9 Bedrijfswaarde voor fabrieksinstelling

Luchthoeveelheid [m³/h of l/s], druk [Pa]

Slave SVP

Δp_{min} : minimaal drukverschil

Δp_{max} : maximaal drukverschil slave SFP

Δp_{konst} : constant drukverschil

Master MFP en MVP als Slave, echter extra

q_{vmin} : minimale luchthoeveelheid

q_{vmax} : maximale luchthoeveelheid

q_{vkonst_Zu} : constante toevoerlucht

q_{vkonst_Ab} : constante afvoerlucht

q_{vDiff} : Verschil toevoer-afvoerlucht

10 Klepstand

Alleen bij veerretourmotor

NO Spanningsloos open

NC Spanningsloos DICHT

Aanvullende producten

Ruimtebedienpaneel

BE-LCD 40-tekens-display

Drukverschiltransmitter voor ruimte- of kanaaldrukregeling afzonderlijk bestellen, bijv.

PT-699 Voor ruimedrukregeling

PT-699-DUCT Voor kanaaldrukregeling, inclusief slang en meetnippel

Prijzen in € excl. BTW.

Opmerking

Toelichting bouwgroepen in begin hoofdstuk „Regelaars“



TZ-Silenzio met TROX UNIVERSAL voor luchtkanaal- resp. ruimtedrukregeling

[3]	[4]			
	TUN	TUNF	TUS	TUSD
125	1970,-	2012,-	2012,-	2130,-
160	1994,-	2036,-	2036,-	2154,-
Bruto prijs				

Druktransmitter voor de ruimtedrukregeling is niet in de prijs inbegrepen
Kanaaldruktransmitters vindt u in: Regelaars –
Variabele luchthoeveelheidsregeling – Toebehoren
Ruimtedruktransmitter en ruimtebedienerij vindt u in:
Regelsystemen – Regelsystemen voor luchtmanagement –
Toebehoren

[3]	[4]			
	TUN	TUNF	TUS	TUSD
200	2115,-	2157,-	2157,-	2275,-
250	2236,-	2278,-	2278,-	2396,-
315	2416,-	2458,-	2458,-	2576,-
Bruto prijs				

Druktransmitter voor de ruimtedrukregeling is niet in de prijs inbegrepen
Kanaaldruktransmitters vindt u in: Regelaars –
Variabele luchthoeveelheidsregeling – Toebehoren
Ruimtedruktransmitter en ruimtebedienerij vindt u in:
Regelsystemen – Regelsystemen voor luchtmanagement –
Toebehoren

Optie 8 Uitbreiding van aanbouwdelen (Uitbreidingsmodule)

T	U	B	M	I	R	Z	V
247,-	674,-	263,-	263,-	784,-	887,-	200,-	200,-
Meerprijs							

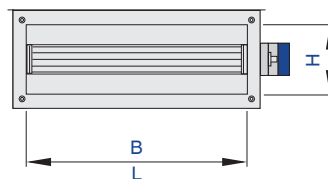

Prijzen in € excl. BTW.

Voor hoge akoestische eisen bij lage luchtsnelheden in de afvoer

Bestelsleutel luchthoeveelheidsregeling (met Easy-regelaar)

TA-Silenzio – D / 200 / Easy

1	2	3	4

1 Serie

TA-Silenzio VAV-regelaar, afvoerlucht

2 Geluidsisolerende isolatie

Geen vermelding: zonder

D Met ommanteling

3 Nominale grootte [mm]

125

160

200

250

315

4 Aanbouwdelen (Regelcomponenten)

Easy Luchthoeveelheidsregelaar, dynamisch, analoog, instelling q_{vmin} en q_{vmax} met potentiometers



Bestelsleutel luchthoeveelheidsregeling (met VARYCONTROL)

TA-Silenzio	- D	/ 200	/ XD4	/ V 0	/ 400 – 1200 [m³/h]	/ NO
1	2	3	4	6 7	8	9

1 Serie

TA-Silenzio VAV-regelaar, afvoerlucht

2 Geluidsisolerende isolatie

Geen vermelding: zonder

D Met ommanteling

3 Nominale grootte [mm]

125

160

200

250

315

4 Aanbouwdelen (Regelcomponenten)

Bijvoorbeeld

BC0 Compactregelaar

XD4 Universele regelaar (VARYCONTROL)

6 Bedrijfsmodus

F Constante waarde (gewenst)

V variabel (gewenst bereik)

7 Signaalspanningsbereik

Voor de signalen werkelijke en gewenste waarde

0 0 – 10 V DC

2 2 – 10 V DC

8 Bedrijfwaarde voor fabrieksinstelling

Luchthoeveelheden [m³/h of l/s]

q_{v, const.} (bij modus F)

q_{v, min} – q_{v, max} (bij modus V)

9 Klepstand

Uitsluitend veerretourmotor

NO spanningsloos OPEN

NC spanningsloos DICHT



Bestelsleutel drukregeling (met VARYCONTROL)

TA-Silenzio	- D	/ 200	/ XF4	/ PRE	/ V 0	/ 30 - 60 [Pa]	/ NO
1	2	3	4	5	6 7	8	9

1 Serie

TA-Silenzio VAV-regelaar, afvoerlucht

2 Geluidsisolerende isolatie

Geen vermelding: zonder

D Met ommanteling

3 Nominale grootte [mm]

- 125
- 160
- 200
- 250
- 315

4 Aanbouwdelen (Regelcomponenten)

Bijvoorbeeld

XF0 Compactregelaar kanaal druk

XF4 Universele regelaar kanaal druk (VARYCONTROL)

5 Functie/Inbouw

PDE Kanaal drukregeling afvoerlucht

PRE Ruimedrukregeling afvoerlucht

6 Bedrijfsmodus

F Constante waarde (gewenst)

V variabel gewenst bereik

7 Signaalspanningsbereik

Voor de signalen werkelijke en gewenste waarde

0 0 - 10 V DC

2 2 - 10 V DC

8 Bedrijfswaarde voor fabrieksinstelling

Bij kanaal drukregeling drukverschil [Pa] altijd als absolute waarde zonder teken.

Δp_{const} (bij modus F)

$\Delta p_{min} - \Delta p_{max}$ (bij modus V)

9 Klepstand

Uitsluitend veerretourmotor

NO spanningsloos OPEN

NC spanningsloos DICHT

Opmerking

Toelichting bouwgroepen in begin hoofdstuk „Regelaars“

TA-Silenzio

[3]	[4]								
	①	②						③	
	Easy	BC0	BM0	BM0-J6	XB0	LN0	LK0	XD0	XF0
125	1007,-	1030,-	1100,-	1131,-	1030,-	1105,-	1192,-	1377,-	1567,-
160	1031,-	1054,-	1124,-	1155,-	1054,-	1129,-	1216,-	1401,-	1591,-
200	1152,-	1175,-	1245,-	1276,-	1175,-	1250,-	1337,-	1522,-	1712,-
250	1273,-	1296,-	1366,-	1397,-	1296,-	1371,-	1458,-	1643,-	1833,-
315	1453,-	1476,-	1546,-	1577,-	1476,-	1551,-	1638,-	1823,-	2013,-
Bruto prijs									

① Easy, ② Compact dynamisch, ③ Compact statisch

TA-Silenzio

[3]	[4]											
	④			⑤								
	BUDN	BUDNF	XB4	BUSN	BUSNF	BUSS	BUPN	BUPNF	BURN	BURNF	XD4	XF4
125	1130,-	1470,-	1525,-	1634,-	1976,-	1798,-	1761,-	2102,-	1798,-	2000,-	1653,-	1843,-
160	1154,-	1494,-	1549,-	1658,-	2000,-	1822,-	1785,-	2126,-	1822,-	2024,-	1677,-	1867,-
200	1275,-	1615,-	1670,-	1779,-	2121,-	1943,-	1906,-	2247,-	1943,-	2145,-	1798,-	1988,-
250	1396,-	1736,-	1791,-	1900,-	2242,-	2064,-	2027,-	2368,-	2064,-	2266,-	1919,-	2109,-
315	1576,-	1916,-	1971,-	2080,-	2422,-	2244,-	2207,-	2548,-	2244,-	2446,-	2099,-	2289,-
Bruto prijs												

④ Universal dynamisch, ⑤ Universal statisch



TA-Silenzio
Optie 2-D

[3]	[2]
	D
125	624,-
160	694,-
200	816,-
250	869,-
315	894,-
	Meerprijs

Extra geluiddemper

[3]	
	TS
125	285,-
160	330,-
200	422,-
250	498,-
315	590,-
	Bruto prijs

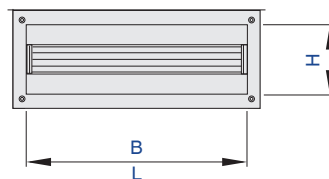

Voor hoge akoestische eisen bij lage luchtsnelheden in de afvoer

Bestelsleutel luchthoeveelheidsregeling (met TROX UNIVERSAL)

TA-Silenzio – D / 200 / TUNF / RE / M / 0 / UMZ / ... / NC									
1	2	3	4	5	6	7	8	9	10

1 Serie

TA-Silenzio VAV-regelaar, afvoerlucht

2 Geluidsisolerende isolatie

Geen vermelding: zonder
D Met ommanteling

3 Nominale grootte [mm]

125
160
200
250
315

4 Aanbouwdelen (Regelcomponenten)

Regelaar TROX UNIVERSAL met
TUN Servomotor (150 s)
TUNF Veerretourmotor (150 s)
TUS snelopende servomotor (3 s)
TUSD snelopende servomotor (3 s), met digitale communicatie-interface (TROX HPD)

5 Functie

Ruimteregeling
RE Afvoerluchtregeling (Room exhaust)

6 Luchthoeveelheidsaansturing

M Master (RMF functie)
S Slave
F Constante regelaar

7 Signaalspanningsbereik

0 0 – 10 V DC
2 2 – 10 V DC

8 Uitbreiding van aanbouwdelen

Optie 1: Voedingsspanning
Geen opgaaf: 24 V AC/DC
T EM-TRF voor 230 V AC
U EM-TRF-USV voor 230 V AC, storingsvrije voeding

Optie 2: Communicatie-interface

Geen vermelding: zonder
L EM-LON voor LonWorks FTT-10A
B EM-BAC-MOD-01 voor BACnet MS/TP
M EM-BAC-MOD-01 voor Modbus RTU
I EM-IP voor BACnet IP, modbus IP en webserver
R EM-IP met klok

Optie 3: automatische nulpuntkalibratie

Geen vermelding: zonder
Z EM-AUTOZERO Magneetventiel voor automatische nulpuntinstelling

9 Bedrijfswaarde voor fabrieksinstelling

Luchthoeveelheden [m³/h of l/s], druk [Pa]
Master (RMF functie):
 q_{vmin} : minimale luchthoeveelheid
 q_{vmax} : maximale luchthoeveelheid
 $q_{vconst_Toevoerlucht}$: constante toevoerlucht
 $q_{vconst_Afvoerlucht}$: constante afvoerlucht
 q_{vDiff} : Verschil toevoer-afvoerlucht

Constante waarde

q_{vconst} : constante luchthoeveelheid

Slave

Geen opgaaf nodig

10 Klepstand

Uitsluitend veerretourmotor
NO Spanningsloos OPEN
NC Spanningsloos DICHT

Aanvullende producten

Ruimtebedienterminal
BE-LCD 40-tekens-display

Opmerking

Toelichting bouwgroepen in begin hoofdstuk „Regelaars“



TA-Silenzio met TROX UNIVERSAL voor luchthoeveelheidsregeling

[3]	[4]			
	TUN	TUNF	TUS	TUSD
125	1801,-	1843,-	1843,-	1961,-
160	2107,-	1867,-	1867,-	1985,-
Bruto prijs				

Optionele ruimtebedienerij vindt u in: Regelsystemen –
Regelsystemen voor Luftmanagement – Toebehoren

[3]	[4]			
	TUN	TUNF	TUS	TUSD
200	1946,-	1988,-	1988,-	2106,-
250	2067,-	2109,-	2109,-	2227,-
315	2247,-	2289,-	2289,-	2407,-
Bruto prijs				

Optionele ruimtebedienerij vindt u in: Regelsystemen –
Regelsystemen voor Luftmanagement – Toebehoren

Optie 8 Uitbreiding van aanbouwdelen (Uitbreidingsmodule)

T	U	B	M	I	R	Z
247,-	674,-	263,-	263,-	784,-	887,-	200,-
Meerprijs						

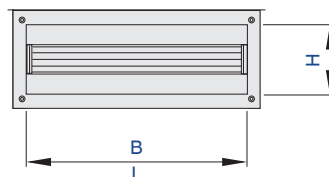

Prijzen in € excl. BTW.

Voor hoge akoestische eisen bij lage luchtsnelheden in de afvoer

Bestelsleutel drukregeling (met TROX UNIVERSAL)

TA-Silenzio – D / 200 / TUNF / PRE / MFP / 0 / UMZ / ... / NC									
1	2	3	4	5	6	7	8	9	10

1 Serie

TA-Silenzio VAV-regelaar, afvoerlucht

2 Geluidsisolerende isolatie

Geen vermelding: zonder

D Met ommanteling

3 Nominale grootte [mm]

125

160

200

250

315

4 Aanbouwdelen (Regelcomponenten)

Regelaar TROX UNIVERSAL met

TUN Servomotor (150 s)

TUNF Veerretourmotor (150 s)

TUS snelopende servomotor (3 s)

TUSD snelopende servomotor (3 s), met digitale communicatie-interface (TROX HPD)

5 Functie Drukregeling

PRE Ruimedrukregeling afvoer

PDE Kanaaldrukregeling afvoerlucht

6 Drukverschil

MFP Master, constante druk regeling

MVP Master, variabele druk regeling

SFP Slave, constante druk regeling

SVP Slave, variabele druk regeling

7 Signaalspanningsbereik

0 0 – 10 V DC

2 2 – 10 V DC

8 Uitbreiding van aanbouwdelen

Optie 1: Voedingsspanning

Geen opgaaf: 24 V AC/DC

T EM-TRF voor 230 V AC

U EM-TRF-USV voor 230 V AC, storingsvrije voeding

Optie 2: Communicatie-interface

Geen vermelding: zonder

L EM-LON voor LonWorks FTT-10A

B EM-BAC-MOD-01 voor BACnet MS/TP

M EM-BAC-MOD-01 voor Modbus RTU

I EM-IP voor BACnet IP, modbus IP en webserver

R EM-IP met klok

Optie 3: Luchthoeveelheidsmeting

Geen vermelding: zonder

V EM-V Luchthoeveelheidsmeting bij drukregeling

Optie 4: automatische nulpuntkalibratie

Geen vermelding: zonder

Z EM-AUTOZERO Magneetventiel voor automatische nulpuntkalibratie (alleen met V)

9 Bedrijfswaarde voor fabrieksinstelling

Druk [Pa], Luchthoeveelheid [m³/h of l/s] slave SVP

Δp_{\min} : minimaal drukverschil

Δp_{\max} : maximaal drukverschil

SFP

Δp_{const} : constant drukverschil

Master MFP en MVP – als Slave, echter extra:

$q_{v\min}$: minimale luchthoeveelheid

$q_{v\max}$: maximale luchthoeveelheid

$q_{v\text{const_Toevoerlucht}}$: constante toevoerlucht

$q_{v\text{const_Afvoerlucht}}$: constante afvoerlucht

$q_{v\text{Diff}}$: Verschil toevoer-afvoerlucht

10 Klepstand

Uitsluitend veerretourmotor

NO Spanningsloos OPEN

NC Spanningsloos DICHT

Aanvullende producten

Ruimtebedienterminal

BE-LCD 40-tekens-display

Drukverschiltransmitter voor ruimte- of kanaaldrukregeling afzonderlijk bestellen, b.v.

PT-699 voor ruimedrukregeling

PT-699-DUCT voor kanaaldrukregeling, inclusief slang en meetnippel

Opmerking

Toelichting bouwgroepen in begin hoofdstuk „Regelaars“



TA-Silenzio met TROX UNIVERSAL voor luchtkanaal- resp. ruimtedrukregeling

[3]	[4]			
	TUN	TUNF	TUS	TUSD
125	1970,-	2012,-	2012,-	2130,-
160	1994,-	2036,-	2036,-	2154,-
Bruto prijs				

Druktransmitter voor de drukregeling is niet in de prijs inbegrepen
Kanaaldruktransmitters vindt u in: Regelaars –
Variabele luchthoeveelheidsregeling – Toebehoren
Ruimtedruktransmitter en ruimtebedienerheid vindt u in:
Regelsystemen – Regelsystemen voor luchtmanagement –
Toebehoren

[3]	[4]			
	TUN	TUNF	TUS	TUSD
200	2115,-	2157,-	2157,-	2275,-
250	2236,-	2278,-	2278,-	2396,-
315	2416,-	2458,-	2458,-	2576,-
Bruto prijs				

Druktransmitter voor de drukregeling is niet in de prijs inbegrepen
Kanaaldruktransmitters vindt u in: Regelaars –
Variabele luchthoeveelheidsregeling – Toebehoren
Ruimtedruktransmitter en ruimtebedienerheid vindt u in:
Regelsystemen – Regelsystemen voor luchtmanagement –
Toebehoren

Optie 8 Uitbreiding van aanbouwdelen (Uitbreidingsmodule)

T	U	B	M	I	R	Z	V
247,-	674,-	263,-	263,-	784,-	887,-	200,-	200,-
Meerprijs							

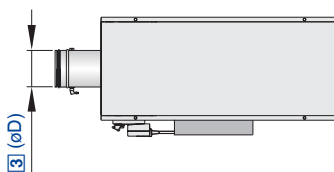

Prijzen in € excl. BTW.

Voor hoge akoestische eisen in de toevoer

Bestelsleutel luchthoeveelheidsregeling (met Easy-regelaar)

TVZ – D / 160 / D1 / Easy

1	2	3	4	5

1 Serie

TVZ VAV-regelaar, toevoerlucht

2 Geluidsisolerende isolatie

Geen vermelding: zonder

D Met ommanteling

3 Nominale grootte [mm]

125

160

200

250

315

400

4 Toebehoren

Geen vermelding: zonder

D1 Dubbele lipafdichting

5 Aanbouwdelen (Regelcomponenten)

Easy Luchthoeveelheidsregelaar, dynamisch, analoog, instelling q_{vmin} en q_{vmax} met potentiometers



Bestelsleutel luchthoeveelheidsregeling (met VARYCONTROL)

TVZ	- D	/ 160	/ D1	/ XB4	/ V 0	/ 200 – 900 [m ³ /h]	/ NO
1	2	3	4	5	7 8	9	10

1 Serie

TVZ VAV-regelaar, toevoerlucht

2 Geluidsisolerende isolatie

Geen vermelding: zonder

D Met ommanteling

3 Nominale grootte [mm]

125

160

200

250

315

400

4 Toebehoren

Geen vermelding: zonder

D1 Dubbele lipafdichting

5 Aanbouwdelen (Regelcomponenten)

Bijvoorbeeld

BC0 Compactregelaar

XB4 Universele regelaar (VARYCONTROL)

7 Bedrijfsmodus

F Constante waarde (gewenst)

V Variabel (gewenst bereik)

8 Signaalspanningsbereik

Voor de signalen werkelijke en gewenste waarde

0 0 – 10 V DC

2 2 – 10 V DC

9 Bedrijfwaarde voor fabrieksinstelling

Luchthoeveelheid [m³/h of l/s]

q_{vconst} (bij modus F)

$q_{vmin} - q_{vmax}$ (bij modus V)

10 Klepstand

Uitsluitend veerretourmotor

NO Spanningsloos OPEN

NC Spanningsloos DICHT

Bestelsleutel drukregeling (met VARYCONTROL)

TVZ	- D	/ 160	/ D1	/ XF4	/ PRS	/ F 0	/ 30 - 60 [Pa]	/ NO
1	2	3	4	5	6	7 8	9	10

1 Serie

TVZ VAV-regelaar, toevoerlucht

2 Geluidsisolerende isolatie

Geen vermelding: zonder

D Met ommanteling

3 Nominale grootte [mm]

125

160

200

250

315

400

4 Toebehoren

Geen vermelding: zonder

D1 Dubbele lipafdichting

5 Aanbouwdelen (Regelcomponenten)

Bijvoorbeeld

XF0 Compactregelaar kanaaldruk

XF4 Universele regelaar kanaaldruk (VARYCONTROL)

6 Functie/Inbouw

PDS Kanaaldrukregeling toevoerlucht

PRS Ruimtedrukregeling toevoer

7 Bedrijfsmodus

F Constante waarde (gewenst)

V Variabel gewenst bereik

8 Signaalspanningsbereik

Voor de signalen werkelijke en gewenste waarde

0 0 - 10 V DC

2 2 - 10 V DC

9 Bedrijfswaarde voor fabrieksinstelling

Drukverschil [Pa]

Bij kanaaldrukregeling drukverschil [Pa] altijd als absolute waarde zonder teken

 Δp_{const} (bij modus F) $\Delta p_{min} - \Delta p_{max}$ (bij modus V)**10 Klepstand**

Uitsluitend veerretourmotor

NO Spanningsloos OPEN

NC Spanningsloos DICHT

Opmerking

Toelichting bouwgroepen in begin hoofdstuk „Regelaars“

TVZ

[3]	[5]								
	①	②						③	
	Easy	BC0	BM0	BM0-J6	XB0	LN0	LK0	XD0	XF0
125	1007,-	1030,-	1100,-	1131,-	1030,-	1105,-	1192,-	1377,-	1567,-
160	1031,-	1054,-	1124,-	1155,-	1054,-	1129,-	1216,-	1401,-	1591,-
200	1152,-	1175,-	1245,-	1276,-	1175,-	1250,-	1337,-	1522,-	1712,-
250	1273,-	1296,-	1366,-	1397,-	1296,-	1371,-	1458,-	1643,-	1833,-
315	1453,-	1476,-	1546,-	1577,-	1476,-	1551,-	1638,-	1823,-	2013,-
400	1738,-	1761,-	1831,-	1862,-	1761,-	1836,-	1923,-	2108,-	2298,-
Bruto prijs									

① Easy, ② Compact dynamisch, ③ Compact statisch

TVZ

[3]	[5]											
	④			⑤								
	BUDN	BUDNF	XB4	BUSN	BUSNF	BUSS	BUPN	BUPNF	BURN	BURNF	XD4	XF4
125	1130,-	1470,-	1525,-	1634,-	1976,-	1798,-	1761,-	2102,-	1798,-	2000,-	1653,-	1843,-
160	1154,-	1494,-	1549,-	1658,-	2000,-	1822,-	1785,-	2126,-	1822,-	2024,-	1677,-	1867,-
200	1275,-	1615,-	1670,-	1779,-	2121,-	1943,-	1906,-	2247,-	1943,-	2145,-	1798,-	1988,-
250	1396,-	1736,-	1791,-	1900,-	2242,-	2064,-	2027,-	2368,-	2064,-	2266,-	1919,-	2109,-
315	1576,-	1916,-	1971,-	2080,-	2422,-	2244,-	2207,-	2548,-	2244,-	2446,-	2099,-	2289,-
400	1861,-	2201,-	2256,-	2365,-	2707,-	2529,-	2492,-	2833,-	2529,-	2731,-	2384,-	2574,-
	Bruto prijs											

④ Universal dynamisch, ⑤ Universal statisch

TVZ

[3]	[2]	[4]
	D	D1
125	624,-	14,-
160	694,-	14,-
200	816,-	16,-
250	869,-	16,-
315	894,-	16,-
400	944,-	17,-
	Meerprijs	

Extra geluiddemper

[2]	TS
125	285,-
160	330,-
200	422,-
250	498,-
315	590,-
400	674,-
	Bruto prijs

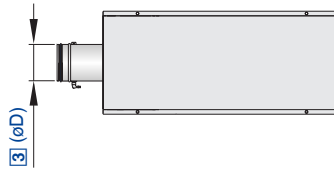

Voor hoge akoestische eisen in de toevoer

Bestelsleutel luchthoeveelheidsregeling (met TROX UNIVERSAL)

TVZ	- D	/ 160	/ D1	/ TUNF	/ RS	/ M	/ 0	/ UMZ	/ ...	/ NC
1	2	3	4	5	6	7	8	9	10	11

1 Serie

TVZ VAV-regelaar, toevoerlucht

2 Geluidsisolerende isolatie

Geen vermelding: zonder

D Met ommanteling

3 Nominale grootte [mm]

125

160

200

250

315

400

4 Toebehoren

Geen vermelding: zonder

D1 Dubbele lipafdichting

5 Aanbouwdelen (Regelcomponenten)

Regelaar TROX UNIVERSAL met

TUN Servomotor (150 s)

TUNF Veerretourmotor (150 s)

TUS Snellopende servomotor (3 s)

TUSD Snellopende servomotor (3 s), met digitale communicatie-interface (TROX HPD)

6 Functie

Ruimte-regeling

RS Toevoerluchtregeling (Room Supply)

7 Luchthoeveelheidsaansturing

M Master (RMF functie)

S Slave

F Constante regelaar

8 Signaalspanningsbereik

0 0 – 10 V DC

2 2 – 10 V DC

9 Uitbreiding van aanbouwdelen

Optie 1: Voedingsspanning

Geen opgaaf: 24 V AC/DC

T EM-TRF voor 230 V AC

U EM-TRF-USV voor 230 V AC, storingsvrije voeding

Optie 2: Communicatie-interface

Geen vermelding: zonder

L EM-LON voor LonWorks FTT-10A

B EM-BAC-MOD-01 voor BACnet MS/TP

M EM-BAC-MOD-01 voor Modbus RTU

I EM-IP voor BACnet IP, modbus IP en webserver

R EM-IP met klok

Optie 3: Automatische nulpuntinstelling

Geen vermelding: zonder

Z EM-AUTOZERO Magneetventiel voor automatische nulpuntinstelling

10 Bedrijfswaarde voor fabrieksinstelling

Luchthoeveelheid [m³/h of l/s]

Master (RMF functie)

q_{vmin} : Minimale luchthoeveelheid

q_{vmax} : Maximale luchthoeveelheid

q_{vkonst_Zu} : Constante toevoerlucht

q_{vkonst_Ab} : Constante afvoerlucht

q_{vDiff} : Verschil toevoer-afvoerlucht

Constante waarde

q_{vconst} : constante luchthoeveelheid

Slave

Geen opgaaf nodig

11 Klepstand

Uitsluitend veerretourmotor

NO Spanningsloos OPEN

NC Spanningsloos DICHT

Aanvullende producten

Ruimtebedienterminal

BE-LCD 40-tekens-display

Opmerking

Toelichting bouwgroepen in begin hoofdstuk „Regelaars“



TVZ met TROX UNIVERSAL voor luchthoeveelheidsregeling

[3]	[5]			
	TUN	TUNF	TUS	TUSD
125	1801,-	1843,-	1843,-	1961,-
160	1825,-	1867,-	1867,-	1985,-
200	1946,-	1988,-	1988,-	2106,-
Bruto prijs				

Optionele ruimtebedienerij vindt u in: Regelsystemen –
Regelsystemen voor Luftmanagement – Toebehoren

[3]	[5]			
	TUN	TUNF	TUS	TUSD
250	2067,-	2109,-	2109,-	2227,-
315	2247,-	2289,-	2289,-	2407,-
400	2532,-	2574,-	2574,-	2692,-
Bruto prijs				

Optionele ruimtebedienerij vindt u in: Regelsystemen –
Regelsystemen voor Luftmanagement – Toebehoren

Optie 9 Uitbreiding van aanbouwdelen (Uitbreidingsmodule)

T	U	B	M	I	R	Z
247,-	674,-	263,-	263,-	784,-	887,-	200,-
Meerprijs						

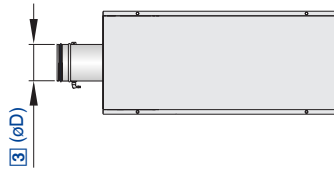

Voor hoge akoestische eisen in de toevoer

Bestelsleutel drukregeling (met TROX UNIVERSAL)

TVZ	- D	/ 160	/ D1	/ TUNF	/ PRS	/ MFP	/ 0	/ UMZ	/ ...	/ NC
1	2	3	4	5	6	7	8	9	10	11

1 Serie

TVZ VAV-regelaar, toevoerlucht

2 Geluidsisolerende isolatie

Geen vermelding: zonder

D Met ommanteling

3 Nominale grootte [mm]

125

160

200

250

315

400

4 Toebehoren

Geen vermelding: zonder

D1 Dubbele lipafdichting

5 Aanbouwdelen (Regelcomponenten)

Regelaar TROX UNIVERSAL met

TUN Servomotor (150 s)

TUNF Veerretourmotor (150 s)

TUS Snellopende servomotor (3 s)

TUSD Snellopende servomotor (3 s), met digitale communicatie-interface (TROX HPD)

6 Functie

Drukregeling

PRS Ruimedrukregeling toevoer

PDS Kanaaldrukregeling toevoerlucht

7 Drukverschil

MFP Master, constante druk regeling

MVP Master, variabele druk regeling

SFP Slave, constante druk regeling

SVP Slave, variabele druk regeling

8 Signaalspanningsbereik

0 0 – 10 V DC

2 2 – 10 V DC

9 Uitbreiding van aanbouwdelen

Optie 1: Voedingsspanning

Geen opgaaf: 24 V AC/DC

T EM-TRF voor 230 V AC

U EM-TRF-USV voor 230 V AC, storingsvrije voeding

Optie 2: Communicatie-interface

Geen vermelding: zonder

L EM-LON voor LonWorks FTT-10A

B EM-BAC-MOD-01 voor BACnet MS/TP

M EM-BAC-MOD-01 voor Modbus RTU

I EM-IP voor BACnet IP, modbus IP en webserver

R EM-IP met klok

Optie 3: Luchthoeveelheidsmeting

Geen vermelding: zonder

V EM-V Luchthoeveelheidsmeting bij drukregeling

Optie 4: automatische nulpuntkalibratie

Geen vermelding: zonder

Z EM-AUTOZERO Magneetventiel voor automatische nulpuntkalibratie (alleen met V)

10 Bedrijfswaarde voor fabrieksinstelling

Druk [Pa], Luchthoeveelheid [m³/h of l/s]

Slave SVP

Δp_{\min} : Minimaal drukverschil

Δp_{\max} : Maximaal drukverschil

Slave SFP

Δp_{const} : constant drukverschil

Master MFP en MVP als Slave, echter extra

$q_{v\min}$: Minimale luchthoeveelheid

$q_{v\max}$: Maximale luchthoeveelheid

$q_{v\text{konst_Zu}}$: Constante toevoerlucht

$q_{v\text{konst_Ab}}$: Constante afvoerlucht

$q_{v\text{Diff}}$: Verschil toevoer-afvoerlucht

11 Klepstand

Uitsluitend veerretourmotor

NO Spanningsloos OPEN

NC Spanningsloos DICHT

Aanvullende producten

Ruimtebedienterminal

BE-LCD 40-tekens-display

Drukverschiltransmitter voor ruimte- of kanaaldrukregeling afzonderlijk bestellen, b.v.

PT-699 voor ruimedrukregeling

PT-699-DUCT voor kanaaldrukregeling, inclusief slang en meetnippel

Opmerking

Toelichting bouwgroepen in begin hoofdstuk „Regelaars“

TVZ met TROX UNIVERSAL voor luchtkanaal- resp. ruimtedrukregeling

[3]	[5]			
	TUN	TUNF	TUS	TUSD
125	1970,-	2012,-	2012,-	2130,-
160	1994,-	2036,-	2036,-	2154,-
Bruto prijs				

Druktransmitter voor de drukregeling is niet in de prijs inbegrepen
 Kanaaldruktransmitters vindt u in: Regelaars –
 Variabele luchthoeveelheidsregeling – Toebehoren
 Ruimtedruktransmitter en ruimtebediener eenheid vindt u in:
 Regelsystemen – Regelsystemen voor luchtmanagement –
 Toebehoren

[3]	[5]			
	TUN	TUNF	TUS	TUSD
200	2115,-	2157,-	2157,-	2275,-
250	2236,-	2278,-	2278,-	2396,-
315	2416,-	2458,-	2458,-	2576,-
400	2701,-	2743,-	2743,-	2861,-
Bruto prijs				

Druktransmitter voor de drukregeling is niet in de prijs inbegrepen
 Kanaaldruktransmitters vindt u in: Regelaars –
 Variabele luchthoeveelheidsregeling – Toebehoren
 Ruimtedruktransmitter en ruimtebediener eenheid vindt u in:
 Regelsystemen – Regelsystemen voor luchtmanagement –
 Toebehoren

Optie 9 Uitbreiding van aanbouwdelen (Uitbreidingsmodule)

T	U	B	M	I	R	Z	V
247,-	674,-	263,-	263,-	784,-	887,-	200,-	200,-
Meerprijs							

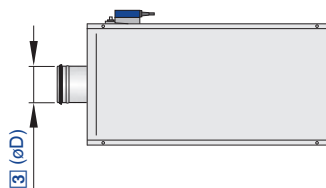

Prijzen in € excl. BTW.

Voor hoge akoestische eisen in de afvoer

Bestelsleutel luchthoeveelheidsregeling (met Easy-regelaar)

TVA – D / 160 / D1 / Easy

1	2	3	4	5

1 Serie

TVA VAV-regelaar, afvoerlucht

2 Geluidsisolerende isolatie

Geen vermelding: zonder

D Met ommanteling

3 Nominale grootte [mm]

125

160

200

250

315

400

4 Toebehoren

Geen vermelding: zonder

D1 Dubbele lipafdichting (eenzijdig)

5 Aanbouwdelen (Regelcomponenten)

Easy Luchthoeveelheidsregelaar, dynamisch, analoog, instelling q_{vmin} en q_{vmax} met potentiometers



Bestelsleutel luchthoeveelheidsregeling (met VARYCONTROL)

TVA	- D	/ 160	/ D1	/ XD4	/ V	/ 0	/ 200 - 900 [m³/h]	/ NO
1	2	3	4	5	7	8	9	10

1 Serie

TVA VAV-regelaar, afvoerlucht

2 Geluidsisolerende isolatie

Geen vermelding: zonder

D Met ommanteling

3 Nominale grootte [mm]

125

160

200

250

315

400

4 Toebehoren

Geen vermelding: zonder

D1 Dubbele lipafdichting (eenzijdig)

5 Aanbouwdelen (Regelcomponenten)

Bijvoorbeeld

BC0 Compactregelaar

XD4 Universele regelaar (VARYCONTROL)

7 Bedrijfsmodus

F Constante waarde (gewenst)

V Variabel (gewenst bereik)

8 Signaalspanningsbereik

Voor de signalen werkelijke en gewenste waarde

0 0 - 10 V DC

2 2 - 10 V DC

9 Bedrijfwaarde voor fabrieksinstelling

Luchthoeveelheden [m³/h of l/s]

q_{v, const.} (bij modus F)

q_{v, min} - q_{v, max} (bij modus V)

10 Klepstand

Uitsluitend veerretourmotor

NO Spanningsloos OPEN

NC Spanningsloos DICHT

Bestelsleutel drukregeling (met VARYCONTROL)

TVA	- D	/ 160	/ D1	/ XF4	/ PRE	/ V	/ 0	/ 30 - 60 [Pa]	/ NO
1	2	3	4	5	6	7	8	9	10

<p>1 Serie TVA VAV-regelaar, afvoerlucht</p> <p>2 Geluidsisolerende isolatie Geen vermelding: zonder D Met ommanteling</p> <p>3 Nominale grootte [mm] 125 160 200 250 315 400</p> <p>4 Toebehoren Geen vermelding: zonder D1 Dubbele lipafdichting (eezijdig)</p> <p>5 Aanbouwdelen (Regelcomponenten) Bijvoorbeeld XF0 Compactregelaar kanaaldruk XF4 Universele regelaar kanaaldruk (VARYCONTROL)</p>	<p>6 Functie/Inbouw PDE Kanaaldrukregeling afvoerlucht PRE Ruimtedrukregeling afvoerlucht</p> <p>7 Bedrijfsmodus F Constante waarde (gewenst) V Variabel gewenst bereik</p> <p>8 Signaalspanningsbereik Voor de signalen werkelijke en gewenste waarde 0 0 - 10 V DC 2 2 - 10 V DC</p> <p>9 Bedrijfswaarde voor fabrieksinstelling Bij kanaaldrukregeling drukverschil [Pa] altijd als absolute waarde zonder teken. Δp_{const} (bij modus F) $\Delta p_{min} - \Delta p_{max}$ (bij modus V)</p> <p>10 Klepstand Uitsluitend veerretourmotor NO Spanningsloos OPEN NC Spanningsloos DICHT</p>
--	---

Opmerking

Toelichting bouwgroepen in begin hoofdstuk „Regelaars“

TVA

[3]	[5]								
	①	②						③	
	Easy	BC0	BM0	BM0-J6	XB0	LN0	LK0	XD0	XF0
125	1007,-	1030,-	1100,-	1131,-	1030,-	1105,-	1192,-	1377,-	1567,-
160	1031,-	1054,-	1124,-	1155,-	1054,-	1129,-	1216,-	1401,-	1591,-
200	1152,-	1175,-	1245,-	1276,-	1175,-	1250,-	1337,-	1522,-	1712,-
250	1273,-	1296,-	1366,-	1397,-	1296,-	1371,-	1458,-	1643,-	1833,-
315	1453,-	1476,-	1546,-	1577,-	1476,-	1551,-	1638,-	1823,-	2013,-
400	1738,-	1761,-	1831,-	1862,-	1761,-	1836,-	1923,-	2108,-	2298,-
Bruto prijs									

① Easy, ② Compact dynamisch, ③ Compact statisch

TVA

[3]	[5]											
	④			⑤								
	BUDN	BUDNF	XB4	BUSN	BUSNF	BUSS	BUPN	BUPNF	BURN	BURNF	XD4	XF4
125	1130,-	1470,-	1525,-	1634,-	1976,-	1798,-	1761,-	2102,-	1798,-	2000,-	1653,-	1843,-
160	1154,-	1494,-	1549,-	1658,-	2000,-	1822,-	1785,-	2126,-	1822,-	2024,-	1677,-	1867,-
200	1275,-	1615,-	1670,-	1779,-	2121,-	1943,-	1906,-	2247,-	1943,-	2145,-	1798,-	1988,-
250	1396,-	1736,-	1791,-	1900,-	2242,-	2064,-	2027,-	2368,-	2064,-	2266,-	1919,-	2109,-
315	1576,-	1916,-	1971,-	2080,-	2422,-	2244,-	2207,-	2548,-	2244,-	2446,-	2099,-	2289,-
400	1861,-	2201,-	2256,-	2365,-	2707,-	2529,-	2492,-	2833,-	2529,-	2731,-	2384,-	2574,-
Bruto prijs												

④ Universal dynamisch, ⑤ Universal statisch



TVA

[3]	[2]	[4]
	D	D1
125	624,-	14,-
160	694,-	14,-
200	816,-	16,-
250	869,-	16,-
315	894,-	16,-
400	944,-	17,-
	Meerprijs	

Extra geluiddemper

[2]	TS
125	285,-
160	330,-
200	422,-
250	498,-
315	590,-
400	674,-
	Bruto prijs

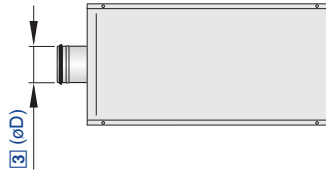

Voor hoge akoestische eisen in de afvoer

Bestelsleutel luchthoeveelheidsregeling (met TROX UNIVERSAL)

TVA	- D	/ 160	/ D1	/ TUNF	/ RE	/ M	/ 0	/ UMZ	/ ...	/ NC
1	2	3	4	5	6	7	8	9	10	11

1 Serie

TVA VAV-regelaar, afvoerlucht

2 Geluidsisolerende isolatie

Geen vermelding: zonder

D Met ommanteling

3 Nominale grootte [mm]

125

160

200

250

315

400

4 Toebehoren

Geen vermelding: zonder

D1 Dubbele lipafdichting (eenzijdig)

5 Aanbouwdelen (Regelcomponenten)

Regelaar TROX UNIVERSAL met

TUN Servomotor (150 s)

TUNF Veerretourmotor (150 s)

TUS Snellopende servomotor (3 s)

TUSD Snellopende servomotor (3 s), met digitale communicatie-interface (TROX HPD)

6 Functie

Ruimte-regeling

RE Afvoerluchtregeling (Room extract)

7 Luchthoeveelheidsaansturing

M Master (RMF functie)

S Slave

F Constante regelaar

8 Signaalspanningsbereik

0 0 – 10 V DC

2 2 – 10 V DC

9 Uitbreiding van aanbouwdelen

Optie 1: Voedingsspanning

Geen opgaaf: 24 V AC/DC

T EM-TRF voor 230 V AC

U EM-TRF-USV voor 230 V AC, storingsvrije voeding

Optie 2: Communicatie-interface

Geen vermelding: zonder

L EM-LON voor LonWorks FTT-10A

B EM-BAC-MOD-01 voor BACnet MS/TP

M EM-BAC-MOD-01 voor Modbus RTU

I EM-IP voor BACnet IP, modbus IP en webserver

R EM-IP met klok

Optie 3: Automatische nulpuntinstelling

Geen vermelding: zonder

Z EM-AUTOZERO Magneetventiel voor automatische nulpuntinstelling

10 Bedrijfswaarde voor fabrieksinstelling

Luchthoeveelheden [m³/h of l/s]

Master (RMF functie)

q_{v,min}: Minimale luchthoeveelheid

q_{v,max}: Maximale luchthoeveelheid

q_{v,const_Toevoerlucht}: Constante toevoerlucht

q_{v,const_Afvoerlucht}: Constante afvoerlucht

q_{v,Diff}: Verschil toevoer-afvoerlucht

Constante waarde

q_{v,const}: constante luchthoeveelheid

Slave

Geen opgaaf nodig

11 Klepstand

Uitsluitend veerretourmotor

NO Spanningsloos OPEN

NC Spanningsloos DICHT

Aanvullende producten

Ruimtebedienterminal

BE-LCD 40-tekens-display

Opmerking

Toelichting bouwgroepen in begin hoofdstuk „Regelaars“



TVA met TROX UNIVERSAL voor luchthoeveelheidsregeling

[3]	[5]			
	TUN	TUNF	TUS	TUSD
125	1801,-	1843,-	1843,-	1961,-
160	1825,-	1867,-	1867,-	1985,-
200	1946,-	1988,-	1988,-	2106,-
Bruto prijs				

Optionele ruimtebedienerheid vindt u in: Regelsystemen –
Regelsystemen voor luchtmanagement – Toebehoren

[3]	[5]			
	TUN	TUNF	TUS	TUSD
250	2067,-	2109,-	2109,-	2227,-
315	2247,-	2289,-	2289,-	2407,-
400	2532,-	2574,-	2574,-	2692,-
Bruto prijs				

Optionele ruimtebedienerheid vindt u in: Regelsystemen –
Regelsystemen voor luchtmanagement – Toebehoren

Optie 9 Uitbreiding van aanbouwdelen (Uitbreidingsmodule)

T	U	B	M	I	R	Z
247,-	674,-	263,-	263,-	784,-	887,-	200,-
Meerprijs						

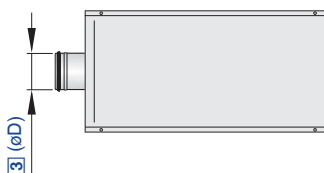

Voor hoge akoestische eisen in de afvoer

Bestelsleutel drukregeling (met TROX UNIVERSAL)

TVA	- D	/ 160	/ D1	/ TUNF	/ PRE	/ MFP	- 0	/ UMZ	/ ...	/ NC
1	2	3	4	5	6	7	8	9	10	11

1 Serie

TVA VAV-regelaar, afvoerlucht

2 Geluidsisolerende isolatie

Geen vermelding: zonder

D Met ommanteling

3 Nominale grootte [mm]

125

160

200

250

315

400

4 Toebehoren

Geen vermelding: zonder

D1 Dubbele lipafdichting (eenzijdig)

5 Aanbouwdelen (Regelcomponenten)

Regelaar TROX UNIVERSAL met

TUN Servomotor (150 s)

TUNF Veerretourmotor (150 s)

TUS Snellopende servomotor (3 s)

TUSD Snellopende servomotor (3 s), met digitale communicatie-interface (TROX HPD)

6 Functie

Drukregeling

PRE Ruimedrukregeling afvoer

PDE Kanaaldrukregeling afvoerlucht

7 Drukverschil

MFP Master, constante druk regeling

MVP Master, variabele druk regeling

SFP Slave, constante druk regeling

SVP Slave, variabele druk regeling

8 Signaalspanningsbereik

0 0 – 10 V DC

2 2 – 10 V DC

9 Uitbreiding van aanbouwdelen

Optie 1: Voedingsspanning

Geen opgaaf: 24 V AC/DC

T EM-TRF voor 230 V AC

U EM-TRF-USV voor 230 V AC, storingsvrije voeding

Optie 2: Communicatie-interface

Geen vermelding: zonder

L EM-LON voor LonWorks FTT-10A

B EM-BAC-MOD-01 voor BACnet MS/TP

M EM-BAC-MOD-01 voor Modbus RTU

I EM-IP voor BACnet IP, modbus IP en webserver

R EM-IP met klok

Optie 3: Luchthoeveelheidsmeting

Geen vermelding: zonder

V EM-V Luchthoeveelheidsmeting bij drukregeling

Optie 4: automatische nulpuntkalibratie

Geen vermelding: zonder

Z EM-AUTOZERO Magneetventiel voor automatische nulpuntkalibratie (alleen met V)

10 Bedrijfswaarde voor fabrieksinstelling

Druk [Pa], Luchthoeveelheden [m³/h of l/s]

Slave SVP

Δp_{\min} : Minimaal drukverschil

Δp_{\max} : Maximaal drukverschil

Slave SFP

Δp_{const} : constant drukverschil

Master MFP en MVP – als Slave, echter extra:

$q_{v\min}$: Minimale luchthoeveelheid

$q_{v\max}$: Maximale luchthoeveelheid

$q_{v\text{const_Toevoerlucht}}$: Constante toevoerlucht

$q_{v\text{const_Afvoerlucht}}$: Constante afvoerlucht

$q_{v\text{Diff}}$: Verschil toevoer-afvoerlucht

11 Klepstand

Uitsluitend veerretourmotor

NO Spanningsloos OPEN

NC Spanningsloos DICHT

Aanvullende producten

Ruimtebedienterminal

BE-LCD 40-tekens-display

Drukverschiltransmitter voor ruimte- of kanaaldrukregeling afzonderlijk bestellen, b.v.

PT-699 voor ruimedrukregeling

PT-699-DUCT voor kanaaldrukregeling, inclusief slang en meetnippel

Opmerking

Toelichting bouwgroepen in begin hoofdstuk „Regelaars“

TVA met TROX UNIVERSAL voor luchtkanaal- resp. ruimtedrukregeling

[3]	[5]			
	TUN	TUNF	TUS	TUSD
125	1970,-	2012,-	2012,-	2130,-
160	1994,-	2036,-	2036,-	2154,-
Bruto prijs				

Druktransmitter voor de drukregeling is niet in de prijs inbegrepen
Kanaaldruktransmitters vindt u in: Regelaars –
Variabele luchthoeveelheidsregeling – Toebehoren
Ruimtedruktransmitter en ruimtebediener eenheid vindt u in:
Regelsystemen – Regelsystemen voor luchtmanagement –
Toebehoren

[3]	[5]			
	TUN	TUNF	TUS	TUSD
200	2115,-	2157,-	2157,-	2275,-
250	2236,-	2278,-	2278,-	2396,-
315	2416,-	2458,-	2458,-	2576,-
400	2701,-	2743,-	2743,-	2861,-
Bruto prijs				

Druktransmitter voor de drukregeling is niet in de prijs inbegrepen
Kanaaldruktransmitters vindt u in: Regelaars –
Variabele luchthoeveelheidsregeling – Toebehoren
Ruimtedruktransmitter en ruimtebediener eenheid vindt u in:
Regelsystemen – Regelsystemen voor luchtmanagement –
Toebehoren

Optie 9 Uitbreiding van aanbouwdelen (Uitbreidingsmodule)

T	U	B	M	I	R	Z	V
247,-	674,-	263,-	263,-	784,-	887,-	200,-	200,-
Meerprijs							

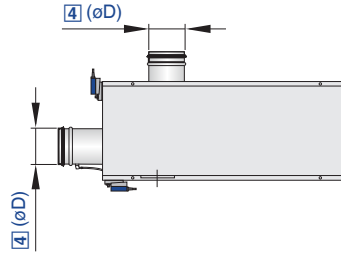

Prijzen in € excl. BTW.

Voor tweekanaal-systemen

Bestelsleutel luchthoeveelheidsregeling (met VARYCONTROL)

TVM	-	S	-	D	/	160	/	D2	/	BC0	/	V	0	/	400 - 900 / 0 - 900	[m³/h]
1	2	3	4	5	6	7	8	9								

1 Serie

TVM Mengbox

2 Plaatsing aansluitstukken

Geen opgaaf: 90°

S 60° (tot nominale grootte 200)

3 Geluidsisolerende isolatie

Geen vermelding: zonder

D Met ommanteling

4 Nominale grootte [mm]

125

160

200

250

315

400

5 Toebehoren

Geen vermelding: zonder

D2 Lipafdichting

6 Aanbouwdelen (Regelcomponenten)

Bijvoorbeeld

BC0 Compactregelaar

B13 Universele regelaar VRP

7 Bedrijfsmodus

V Variabel (gewenst bereik)

8 Signaalspanningsbereik

Voor de signalen werkelijke en gewenste waarde

0 0 - 10 V DC

2 2 - 10 V DC

9 Bedrijfwaarde voor fabrieksinstelling

Luchthoeveelheden [m³/h of l/s]

 $q_{\text{warm, min}} - q_{\text{warm, max}} / q_{\text{vkoud, min}} - q_{\text{vkoud, max}}$ **Opmerking**

Toelichting bouwgroepen in begin hoofdstuk „Regelaars“

TVM

[4]	[6]						[3]	[5]
	⊗							
	BC0	XB0	BM0	BM0-J6	LK0	LN0	D	D2
125	2051,-	2051,-	2192,-	2254,-	2376,-	2202,-	882,-	28,-
160	2127,-	2127,-	2268,-	2330,-	2452,-	2278,-	983,-	32,-
200	2307,-	2307,-	2448,-	2510,-	2632,-	2458,-	1052,-	32,-
250	2532,-	2532,-	2673,-	2735,-	2857,-	2683,-	1188,-	32,-
315	2871,-	2871,-	3012,-	3074,-	3196,-	3022,-	1229,-	34,-
400	3234,-	3234,-	3375,-	3437,-	3559,-	3385,-	1293,-	34,-
	Bruto prijs						Meerprijs	

⊗ Compact dynamisch

Aanbouwdelen LN0 en LK0 niet in combinatie met uitvoering TVM-S-D mogelijk



Extra geluiddemper

[4]	TS
125	285,-
160	330,-
200	422,-
250	498,-
315	590,-
400	674,-
	Bruto prijs

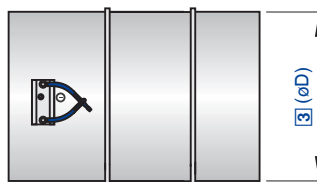

Voor vervuilde lucht

Bestelsleutel luchthoeveelheidsregeling (met VARYCONTROL)

TVRK	FL	160	GK	XD4	V	2	200 – 900	[m ³ /h]	NO
1	2	3	4	5	7	8	9		10

1 Serie

TVRK VAV-regelaar, kunststof

2 Kanaalaansluiting

Geen vermelding: ronde aansluituiten

FL Flens aan beide zijden

3 Nominale grootte [mm]

125

160

200

250

315

400

4 Toebehoren

Geen vermelding: zonder

GK Tegenflens aan beide zijden

5 Aanbouwdelen (Regelcomponenten)

Bijvoorbeeld

XD4 Universele regelaar (VARYCONTROL) met statische werkdruk-transmitter

7 Bedrijfsmodus

F Constante waarde (gewenst)

V Variabel (gewenst bereik)

8 Signaalspanningsbereik

Voor de signalen werkelijke en gewenste waarde

0 0 – 10 V DC

2 2 – 10 V DC

9 Bedrijfswaarde voor fabrieksinstelling

Luchthoeveelheden [m³/h of l/s]

q_{v, const.} (bij modus F)

q_{v, min} – q_{v, max} (bij modus V)

10 Klepstand

Uitsluitend veerretourmotor

NO Spanningsloos OPEN

NC Spanningsloos DICHT

Prijzen in € excl. BTW.

Bestelsleutel drukregeling (met VARYCONTROL)

TVRK – FL / 160 / GK / XF4 / PDE / F 2 / 500 Pa / NO									
1	2	3	4	5	6	7	8	9	10

1 Serie

TVRK VAV-regelaar, kunststof

2 Kanaalaansluiting

 Geen vermelding: ronde aansluituiten
 FL Flens aan beide zijden

3 Nominale grootte [mm]

 125
 160
 200
 250
 315
 400

4 Toebehoren

 Geen vermelding: zonder
 GK Tegenflens aan beide zijden

5 Aanbouw delen (Regelcomponenten)

 Bijvoorbeeld
 XF0 Compactregelaar kanaaldruk
 XF4 Universele regelaar kanaaldruk (VARYCONTROL)

6 Functie/Inbouw

 PDS Kanaaldrukregeling toevoerlucht
 PDE Kanaaldrukregeling afvoerlucht
 PRS Ruimtedrukregeling toevoer
 PRE Ruimtedrukregeling afvoerlucht

7 Bedrijfsmodus

 F Constante waarde (gewenst)
 V Variabel (gewenst bereik)

8 Signaalspanningsbereik

 Voor de signalen werkelijke en gewenste waarde
 0 0 – 10 V DC
 2 2 – 10 V DC

9 Bedrijfswaarde voor fabrieksinstelling

Bij kanaaldrukregeling drukverschil [Pa] altijd als absolute waarde zonder teken.

 $\Delta p_{const.}$ (bij modus F)
 $\Delta p_{min} - \Delta p_{max}$ (bij modus V)

10 Klepstand

 Uitsluitend veerretourmotor
 NO Spanningsloos OPEN
 NC Spanningsloos DICHT

Opmerking

Toelichting bouwgroepen in begin hoofdstuk „Regelaars“

TVRK

[3]	[5]										[2]	[4]	
	③		⑤										
	XD0	XF0	BUSN	BUSNF	BUSS	BUPN	BUPNF	BURN	BURNF	XD4	XF4	FL	GK
125	1361,-	1551,-	1618,-	1960,-	1782,-	1745,-	2086,-	1782,-	1984,-	1637,-	1827,-	93,-	93,-
160	1428,-	1618,-	1685,-	2027,-	1849,-	1812,-	2153,-	1849,-	2051,-	1704,-	1894,-	117,-	117,-
200	1493,-	1683,-	1750,-	2092,-	1914,-	1877,-	2218,-	1914,-	2116,-	1769,-	1959,-	140,-	140,-
250	1568,-	1758,-	1825,-	2167,-	1989,-	1952,-	2293,-	1989,-	2191,-	1844,-	2034,-	189,-	189,-
315	1885,-	2075,-	2142,-	2484,-	2306,-	2269,-	2610,-	2306,-	2508,-	2161,-	2351,-	207,-	207,-
400	2246,-	2436,-	2503,-	2845,-	2667,-	2630,-	2971,-	2667,-	2869,-	2522,-	2712,-	283,-	283,-
	Bruto prijs										Meerprijs		

① Compact statisch ② Universeel statisch

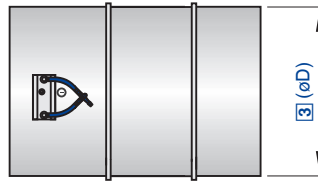

Voor vervuilde lucht

Bestelsleutel luchthoeveelheidsregeling (met TROX UNIVERSAL)

TVRK	-	FL	/	160	/	GK	/	TUNF	/	RE	/	M	/	0	/	UMZ	/	...	/	NC
1		2		3		4		5		6		7		8		9		10		11

1 Serie

TVRK VAV-regelaar, kunststof

2 Kanaalaansluiting

Geen vermelding: ronde aansluituiten

FL Flens aan beide zijden

3 Nominale grootte [mm]

125

160

200

250

315

400

4 Toebehoren

Geen vermelding: zonder

GK Tegenflens aan beide zijden

5 Aanbouwdelen (Regelcomponenten)

TROX UNIVERSAL regelaar uitvoeringen:

TUN Servomotor (150 s)

TUNF Veerretourmotor (150 s)

TUS Snellopende servomotor (3 s)

TUSD Snellopende servomotor (3 s), met digitale communicatie-interface (TROX HPD)

6 Functie

Ruimteregeling

RE Afvoerluchtrekening (Room extract)

7 Luchthoeveelheidsaansturing

M Master (RMF functie)

S Slave

F Constante regelaar

8 Signaalspanningsbereik

0 0 – 10 V DC

2 2 – 10 V DC

9 Uitbreiding van aanbouwdelen

Optie 1: Voedingsspanning

Geen opgaaf: 24 V AC/DC

T EM-TRF voor 230 V AC

U EM-TRF-USV voor 230 V AC, storingsvrije voeding

Optie 2: Communicatie-interface

Geen vermelding: zonder

L EM-LON voor LonWorks FTT-10A

B EM-BAC-MOD-01 voor BACnet MS/TP

M EM-BAC-MOD-01 voor Modbus RTU

I EM-IP voor BACnet IP, modbus IP en webserver

R EM-IP met klok

Optie 3: Automatische nulpuntinstelling

Geen vermelding: zonder

Z EM-AUTOZERO Magneetventiel voor automatische nulpuntinstelling

10 Bedrijfswaarde [m³/h of l/s]

Master

$q_{v,min}$: Minimale luchthoeveelheid

$q_{v,max}$: Maximale luchthoeveelheid

$q_{v,const_Toevoerlucht}$: Constante toevoerlucht

$q_{v,const_Afvoerlucht}$: Constante afvoerlucht

$q_{v,Diff}$: Verschil toevoer-afvoerlucht

Constante waarde

$q_{v,const}$: constante luchthoeveelheid

Slave

Geen opgaaf nodig

11 Klepstand

Alleen voor regelcomponenten TUNF (veerretourmotor)

NO Spanningsloos OPEN

NC Spanningsloos DICHT

Aanvullende producten

Ruimtebedienterminal

BE-LCD 40-tekens-display

Prijzen in € excl. BTW.

Opmerking

Toelichting bouwgroepen in begin hoofdstuk „Regelaars“



TVRK met TROX UNIVERSAL voor luchthoeveelheidsregeling

[3]	[5]			
	TUN	TUNF	TUS	TUSD
125	1785,-	1827,-	1827,-	1945,-
160	1852,-	1894,-	1894,-	2012,-
200	1917,-	1959,-	1959,-	2077,-
	Bruto prijs			

Optionele ruimtebedienerij vindt u in: Regelsystemen –
Regelsystemen voor luchtmanagement – Toebehoren

[3]	[5]			
	TUN	TUNF	TUS	TUSD
250	1992,-	2034,-	2034,-	2152,-
315	2309,-	2351,-	2351,-	2469,-
400	2670,-	2712,-	2712,-	2830,-
	Bruto prijs			

Optionele ruimtebedienerij vindt u in: Regelsystemen –
Regelsystemen voor luchtmanagement – Toebehoren

Optie 9 Uitbreiding van aanbouwdelen (Uitbreidingsmodule)

T	U	B	M	I	R	Z
247,-	674,-	263,-	263,-	784,-	887,-	200,-
Meerprijs						

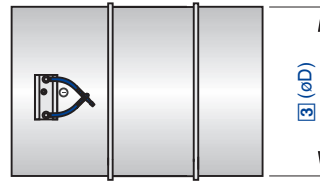

Voor vervuilde lucht

Bestelsleutel drukregeling (met TROX UNIVERSAL)

TVRK	-	FL	/	160	/	GK	/	TUNF	/	PRE	/	MFP	/	0	/	UMZ	/	...	/	NC
1		2		3		4		5		6		7		8		9		10		11

1 Serie

TVRK VAV-regelaar, kunststof

2 Kanaalaansluiting

Geen vermelding: ronde aansluitingen

FL Aan beide zijden

3 Nominale grootte [mm]

125

160

200

250

315

400

4 Toebehoren

Geen vermelding: zonder

GK Tegenflens aan beide zijden

5 Aanbouwdelen (Regelcomponenten)

TROX UNIVERSAL regelaar uitvoeringen:

TUN Servomotor (150 s)

TUNF Veerretourmotor (150 s)

TUS Snellopende servomotor (3 s)

TUSD Snellopende servomotor (3 s), met digitale communicatie-interface (TROX HPD)

6 Functie

Drukregeling

PRE Ruimedrukregeling afvoer

PDE Kanaaldrukregeling afvoerlucht

7 Werkdruk

MFP Master, constante druk regeling

MVP Master, variabele druk regeling

SFP Slave, constante druk regeling

SVP Slave, variabele druk regeling

8 Signaalspanningsbereik

0 0 – 10 V DC

2 2 – 10 V DC

9 Uitbreiding van aanbouwdelen

Optie 1: Voedingsspanning

Geen opgaaf: 24 V AC/DC

T EM-TRF voor 230 V AC

U EM-TRF-USV voor 230 V AC, storingsvrije voeding

Optie 2: Communicatie-interface

Geen vermelding: zonder

L EM-LON voor LonWorks FTT-10A

B EM-BAC-MOD-01 voor BACnet MS/TP

M EM-BAC-MOD-01 voor Modbus RTU

I EM-IP voor BACnet IP, modbus IP en webserver

R EM-IP met klok

Optie 3: Luchthoeveelheidsmeting

Geen vermelding: zonder

V EM-V Luchthoeveelheidsmeting bij drukregeling

Optie 4: automatische nulpuntkalibratie

Geen vermelding: zonder

Z EM-AUTOZERO met magneetventiel (alleen met V)

10 Bedrijfswaarde [Pa, m³/h of l/s]

Slave SVP

Δ_{pmin} : Minimaal drukverschil

Δ_{pmax} : Maximaal drukverschil

Slave SFP

Δ_{pconst} : Constante drukverschil

Master MFP en MVP – als Slave, echter extra:

q_{vmin} : Minimale luchthoeveelheid

q_{vmax} : Maximale luchthoeveelheid

q_{vkonst_Zu} : Constante toevoerlucht

q_{vkonst_Ab} : Constante afvoerlucht

q_{vDiff} : Verschil toevoer-afvoerlucht

11 Klepstand

Alleen voor regelcomponenten TUNF (veerretourmotor)

NO Spanningsloos OPEN

NC Spanningsloos DICHT

Aanvullende producten

Ruimtebedienterminal

BE-LCD 40-tekens-display

Drukverschiltransmitter voor ruimte- of kanaaldrukregeling afzonderlijk bestellen, b.v. :

PT-699 voor ruimedrukregeling

PT-699-DUCT voor kanaaldrukregeling, inclusief slang en meetnippel

Opmerking

Toelichting bouwgroepen in begin hoofdstuk „Regelaars“

TVRK met TROX UNIVERSAL voor luchtkanaal- resp. ruimtedrukregeling

[3]	[5]			
	TUN	TUNF	TUS	TUSD
125	1954,-	1996,-	1996,-	2114,-
160	2021,-	2063,-	2063,-	2181,-
Bruto prijs				

Druktransmitter voor de drukregeling is niet in de prijs inbegrepen
 Kanaaldruktransmitters vindt u in: Regelaars –
 Variabele luchthoeveelheidsregeling – Toebehoren
 Ruimtedruktransmitter en ruimtebediener eenheid vindt u in:
 Regelsystemen – Regelsystemen voor luchtmanagement –
 Toebehoren

[3]	[5]			
	TUN	TUNF	TUS	TUSD
200	2086,-	2128,-	2128,-	2246,-
250	2161,-	2203,-	2203,-	2321,-
315	2478,-	2520,-	2520,-	2638,-
400	2839,-	2881,-	2881,-	2999,-
Bruto prijs				

Druktransmitter voor de drukregeling is niet in de prijs inbegrepen
 Kanaaldruktransmitters vindt u in: Regelaars –
 Variabele luchthoeveelheidsregeling – Toebehoren
 Ruimtedruktransmitter en ruimtebediener eenheid vindt u in:
 Regelsystemen – Regelsystemen voor luchtmanagement –
 Toebehoren

Optie 9 Uitbreiding van aanbouwdelen (Uitbreidingsmodule)

T	U	B	M	I	R	Z	V
247,-	674,-	263,-	263,-	784,-	887,-	200,-	200,-
Meerprijs							



Bedienerunit voor EASYLAB zuurkastregelaar en ruimteregelaar evenals TROX UNIVERSAL regelaar

BE - LCD

|
1

1 Serie

BE-LCD Bedienterminal met 40-karakter-display

BE-LCD

[1]	
BE-LCD	
	363,-
Netto prijs	

Prijzen in € excl. BTW.

Prijzen in € excl. BTW.



Voor inbedrijfname en diagnose van de aanbouwdelen TROX UNIVERSAL en serie EASYLAB en bewaking serie FMS

EasyConnect – CAB

1	2

1 Software

EasyConnect Configuratie-software

2 Adapter

CAB Incl. USB-RS485 adapter en kabel (kabelverbinding)

BC Bluetooth Adaptermodul BlueCON (draadloze verbinding)

EasyConnect

[2]	
CAB	BC
571,-	736,-
Netto prijs	

BlueCon (Bluetooth) adapter 242,-€ Netto

TROX EasyCon App

Alleen voor regelcomponenten TROX UNIVERSAL

Download	-
----------	---

Voor diagnose op locatie en onderhoud kan de gratis Android TROX EasyCon in Google Playstore gedownload worden Voor verbinding met de regelaar is de speciale Bluetooth Adapter BlueCon nodig.

BlueCon (Bluetooth) adapter 242,-€ Netto



Prijzen in € excl. BTW.

Voor meting en regeling van kanaaldrukken bijv. met TROX UNIVERSAL (Bouwgroep TUN, TUNF, TUS, TUSD), functie PDS, PDE

PT - 699-LCD

1	2

1 Serie
PT**2 Uitvoeringen**

699-Duct Kanaaldrukmeetset bestaande uit kanaaldruktransmitter
300/500/1000 Pa, 1m slang en drukmeettule

Kanaaldruktransmitter

699-Duct	
	947,-
Netto prijs	

Drukverschiltransmitter voor ruimtedrukregeling zie regelsystemen /
Toebehoren / Sensoren



Prijzen in € excl. BTW

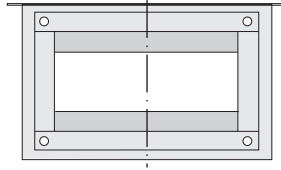

Voor demping van het stromingsgeluid van VAV regelaars serie TVZ, TVA, TZ-Silenzio, TA-Silenzio en TVM

TS / 200

1	2
---	---

1 Serie

TS Extra geluiddemper

2 Nominale grootte

125
160
200
250
315
400

TS

[2]	TS
125	285,-
160	330,-
200	422,-
250	498,-
315	590,-
400	674,-
	Bruto prijs

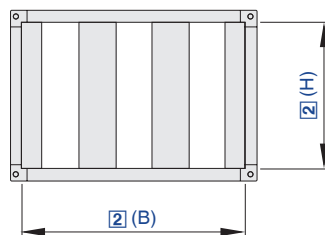

Prijzen in € excl. BTW.

Voor demping van het stromingsgeluid van VAV regelaars serie TVJ, TVT en EN

TX / 600 × 400

1	2

1 Serie

TX Extra geluiddemper

2 Nominale grootte [mm]

B × H

TX

[2]		TX
B	H	
200	100	159,-
300	100	175,-
400	100	191,-
500	100	207,-
600	100	224,-
200	200	212,-
300	200	237,-
400	200	261,-
500	200	285,-
600	200	310,-
700	200	329,-
800	200	383,-
300	300	237,-
400	300	316,-
500	300	350,-
600	300	383,-
700	300	414,-
800	300	462,-
900	300	483,-
1000	300	528,-
		Bruto prijs

TX

[2]		TX
B	H	
400	400	345,-
500	400	370,-
600	400	430,-
700	400	459,-
800	400	504,-
900	400	534,-
1000	400	573,-
500	500	428,-
600	500	474,-
700	500	506,-
800	500	554,-
900	500	585,-
1000	500	630,-
600	600	490,-
700	600	524,-
800	600	569,-
900	600	586,-
1000	600	651,-
700	700	591,-
800	700	614,-
900	700	628,-
1000	700	697,-
800	800	645,-
900	800	645,-
1000	800	733,-
900	900	659,-
1000	900	772,-
1000	1000	858,-
		Bruto prijs



Prijzen in € excl. BTW.



Voor snelle uitwisseling zonder stilstand van installatie

EasySet / 1

1	2

1 Opbouwset

EasySet Retrofit set – Easy-regelaar

Compact Set Retrofit set – Compactregelaar

Universele set Retrofit set – Universele regelaar met statische druk-transmitter

2 Toebehoren

geen vermelding: zonder

Speciale adapter voor oude apparaten met vierkante assen 8 x 8 mm of met korte ronde as

1 Voor Easyset en Compactset

2 Voor Universele set

RETROFIT

	[1]	[2]	
		1	2
EasySet	362,-	68,-	-
CompactSet	384,-	68,-	-
UniversalSet	482,-	-	27,-
	Bruto prijs	Meerprijs	



Voor ruimtetemperatuurregeling

RC / B1

| |
1 2

1 Serie

RC Ruimtetemperatuurregelaar

2 Type

B1 CR24-B1

B2 CR24-B2

B3 CR24-B3

M1 ETN-24-VAV-277V-P

M2 Afstandsbediening voor M1

Prijzen in € excl. BTW.

RC

[2]		
	B1	210,-
	B2	233,-
	B3	272,-
	M1	182,-
	M2	103,-
		Netto prijs



Prijzen in € excl. BTW.

Voor service en inbedrijfname



AT-VAV – B

1	2

1 Serie

AT-VAV Instelapparaat voor VAV-regelaars

2 Uitvoeringen

- B ZTH-EU** voor luchthoeveelheidsregelaars TROX/Belimo
- G GUIV2-A** voor luchthoeveelheidsregelaars TROX/Gruner
- G3 GUIV3-M** voor luchthoeveelheidsregelaars TROX TVE
- S AST20** voor luchthoeveelheidsregelaars van Siemens

Instelapparaat

[2]		
	B	500,-
	G	634,-
	G3	634,-
	S	916,-
		Bruto prijs

Diagnose en onderhoudstools voor TROX UNIVERSAL regelaar zie toebehoren TROX UNIVERSAL



Prijzen in € excl. BTW.

Zonenmaster voor maximaal 25 zonenmodules, met geïntegreerde webserver en aansluitingen voor bovenliggend systeem

X-AIR-ZMAS

|
1

1 Serie

X-AIR-ZMAS X-AIRCONTROL Zonemaster

X-AIR-ZMAS

[1]	
X-AIR-ZMAS	
	1424,-
Netto prijs	

Luchthoeveelheidsregelaars

Prijzen in € excl. BTW.



Zonemodule voor Modbus RTU voor ruimteregeeling

X-AIR-ZMO – MOD

1	2

1 Serie

X-AIR-ZMO X-AIRCONTROL Zonemodule

2 Uitvoering

MOD Zonemodule met interface Modbus RTU

MP Zonemodul met interface MP-Bus

ANA Zonemodule met interface analoog

EXT Module voor zone-uitbreiding

COVER Afdekking voor zonemodule

X-AIR-ZMO

[2]				
MOD	MP	ANA	COVER	EXT
331,-	331,-	331,-	29,-	164,-
Netto prijs				



Ruimtebediening voor zonemodule X-AIRCONTROL

X-AIR-CP – 2T

1	2

1 Serie

X-AIR-CP X-AIRCONTROL Ruimtebediening

2 Uitvoering

- 2T** Ruimtebediening met temperatuursensor, touchscreen 2"
- TS** Ruimtebediening met temperatuursensor en instelling

Prijzen in € excl. BTW.

X-AIR-CP

[2]	
2T	TS
186,-	92,-
Netto prijs	

Luchthoeveelheidsregelaars



Prijzen in € excl. BTW.



Sensoren voor X-AIRCONTROL zonemodule en andere

X-SENS – VOC

1	2

1 Serie

X-SENS Sensor

2 Uitvoering

TEMP-RH-EXH Combinatievoeler temperatuur en vochtigheid voor afvoerlucht

TEMP-PT1000 Kanaalvoeler temperatuur (PT1000)

VOC Luchtkwaliteitssensor (VOC)

CO2-RH Combinatievoeler CO₂ en vochtigheid

DEWPT Dauwpuntsvoeler

PIR-SM Bewegingsmelder, bereik 180°

PIR-FM Bewegingsmelder, bereik 360°

SPLITTER Viervoudige verdeler voor sensoren en bedieneenheden met Modbus

X-SENS

Type	
TEMP-RH-EXH	245,-
TEMP-PT1000	31,-
VOC	245,-
CO2-RH	344,-
DEWPT	232,-
PIR-SM	327,-
PIR-FM	304,-
SPLITTER	47,-
	Netto prijs



Behuizing X-AIR-PCASE230V voor maximaal één zonemodule of één zonemaster.

X-AIR-PCASE230V

|
1

1 Serie
X-AIR-PCASE230V

- Aanvullende producten
X-AIR ZMO-ZMAS Zonemaster
X-AIR ZMO MOD Zonemodule Modbus RTU
X-AIR-ZMO-ANA Zonemodule analoog
X-SENS-SPLITTER 4-weg splitter
X-AIR-PCASE-C Plafondmontageprofiel

X-AIR-PCASE

[1]	
X-AIR-PCASE 230V	X-AIR-PCASE-C
163,-	26,-
Netto prijs	

Prijzen in € excl. BTW.

Luchthoeveelheidsregelaars

Prijzen in € excl. BTW.

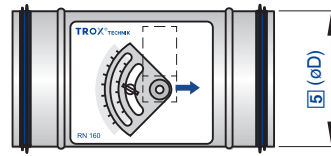

Voor nauwkeurige regeling van contante luchthoeveelheid

RN - D - P1 - FL / 160 / G2 / B50 / 300 - 800 [m³/h]
 | | | | | | | |
 1 2 3 4 5 6 7 8

1 Serie

RN Luchthoeveelheidsregelaar

2 Geluidsisolerende isolatie

Geen vermelding: zonder
D Met ommanteling

3 Materiaal

Geen vermelding: verzinkt staalplaat
P1 Oppervlak gepoedercoat, RAL 7001, zilver
A2 Roestvaststalen uitvoering

4 Flens

Geen vermelding: zonder
FL Flens aan beide zijden

5 Nominale grootte [mm]

- 80
- 100
- 125
- 160
- 200
- 250
- 315
- 400

6 Toebehoren

Geen vermelding: zonder
D2 Lipafdichting aan beide zijden
G2 Tegenflens aan beide zijden

7 Servomotor

Geen vermelding: zonder
B50 24 V AC/DC, 3-punts (Min/Max)
B52 24 V AC/DC, 3-punts, Min/Max, met hulpschakelaar
B60 230 V AC, 3-punts (Min/Max)
B62 230 V AC, 3-punts (Min/Max), met hulpschakelaar
B70 24 V AC/DC, proportioneel 2 – 10 V DC

8 Luchthoeveelheden [m³/h of l/s]

alleen voor servomotoren **7**
 $q_{vmin} - q_{vmax}$ voor fabrieksinstelling

Luchthoeveelheidsregelaars

RN

[5]	[1]	[2]	[3]	[4]	[6]	[3]	[4]	[6]	[7]						
	RN	D	P1	FL	D2	G2	A2	FL	G2	B50	B52	B60	B62	B70	B72
80	106,-	108,-	100,-	-	30,-	-	189,-	-	-	159,-	242,-	159,-	242,-	206,-	291,-
100	106,-	108,-	100,-	45,-	26,-	45,-	181,-	135,-	135,-	159,-	242,-	159,-	242,-	206,-	291,-
125	116,-	112,-	104,-	48,-	26,-	48,-	185,-	144,-	144,-	159,-	242,-	159,-	242,-	206,-	291,-
160	119,-	127,-	119,-	53,-	28,-	53,-	192,-	159,-	159,-	159,-	242,-	159,-	242,-	206,-	291,-
200	127,-	145,-	120,-	56,-	28,-	56,-	198,-	168,-	168,-	159,-	242,-	159,-	242,-	206,-	291,-
250	138,-	159,-	122,-	65,-	28,-	65,-	231,-	195,-	195,-	159,-	242,-	159,-	242,-	206,-	291,-
315	162,-	181,-	161,-	73,-	30,-	73,-	252,-	219,-	219,-	159,-	242,-	159,-	242,-	206,-	291,-
400	181,-	193,-	181,-	88,-	30,-	88,-	295,-	264,-	264,-	159,-	242,-	159,-	242,-	206,-	291,-
	Bruto prijs					Meerprijs									

Alleen voor grootte 80:

- niet met flens (FL), niet met tegenflens (G2)
- roestvaststaal A2 niet met lipafdichting D2



Prijzen in € excl. BTW.

Motorische verstelling voor variabel setpoint luchthoeveelheid of gmin-qvmax-omschakeling in luchtbehandelingsinstallaties

Ombouwset servomotor voor constant volume regelaar RN

NR-VAV – RN-B50

1	2

1 Serie

NR-VAV Ombouwset

2 Uitvoering

Ombouwset servomotoren voor serie RN
(incl. montagemateriaal RN)

RN-B50 Ombouwset B50: 3-punts (min/max) servomotor 24 V

RN-B60 Ombouwset B60: 3-punts (min/max) servomotor 230 V

RN-B70 Ombouwset B70: variabele servomotor 24 V

RN-S2 Ombouwset S2: hulpschakelaar voor B52, B62, B72

Opmerking

Montagemateriaal voor de betreffende serie wordt alleen in combinatie met de servomotor aangeboden

Ombouwset

[2]	RN	
...RN-B50		100,-
...RN-B60		100,-
...RN-B70		132,-
...RN-S2		44,-
	Netto prijs	

Prijzen in € excl. BTW.



RN-S – P1 / 100 / D2

1	2	3	4

1 Serie

RN-S Luchthoeveelheidsregelaar

2 Materiaal

Geen vermelding: verzinkt staalplaat

P1 Oppervlak gepoedercoat, RAL 7001, zilver

A2 Roestvaststalen uitvoering

3 Nominale grootte [mm]

80

100

125

4 Toebehoren

Geen vermelding: zonder

D2 Lipafdichting aan beide zijden

RN-S

[3]	[1]	[2]		[4]
	RN-S	P1	A2	D2
80	101,-	100,-	189,-	30,-
100	101,-	100,-	181,-	26,-
125	108,-	104,-	185,-	26,-
	Bruto prijs	Meerprijs		

Alleen voor grootte 80:- roestvaststaal A2 niet met lipafdichting D2

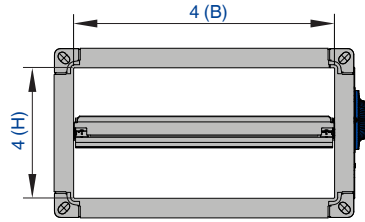

Prijzen in € excl. BTW.

Voor nauwkeurige regeling van constante luchthoeveelheid

EN - D - P1 / 400 × 200 / E01

1	2	3	4	5

1 Serie

EN Luchthoeveelheidsregelaar

2 Geluidsisolerende isolatie

Geen vermelding: zonder

D Met ommanteling

3 Materiaal

Geen vermelding: verzinkt staalplaat

P1 Oppervlak gepoedercoat RAL 7001, zilvergrijs

4 Nominale grootte [mm]

B × H

5 Servomotor

Geen vermelding: zonder

E01 24 V AC/DC, 3-punts (min/max), instelpotentiometers

E02 230 V AC, 3-punts (min/max), instelpotentiometers

E03 24 V AC/DC, modulerend 0 – 10 V DC, instelpotentiometers

EN

[4]		[1]	[5]			[2]	[3]
B	H	EN	E01	E02	E03	D	P1
200	100	202,-	225,-	225,-	225,-	167,-	227,-
300	100	209,-	225,-	225,-	225,-	175,-	229,-
300	150	218,-	225,-	225,-	225,-	175,-	243,-
300	200	235,-	225,-	225,-	225,-	178,-	243,-
400	200	245,-	225,-	225,-	225,-	183,-	245,-
500	200	255,-	225,-	225,-	225,-	200,-	248,-
600	200	292,-	225,-	225,-	225,-	209,-	253,-
400	250	325,-	225,-	225,-	225,-	190,-	266,-
500	250	336,-	225,-	225,-	225,-	198,-	268,-
600	250	345,-	225,-	225,-	225,-	208,-	271,-
400	300	474,-	225,-	225,-	225,-	190,-	266,-
500	300	485,-	225,-	225,-	225,-	202,-	268,-
600	300	498,-	225,-	225,-	225,-	212,-	271,-
400	400	484,-	-	-	-	208,-	288,-
500	400	504,-	-	-	-	223,-	294,-
600	400	580,-	-	-	-	230,-	300,-
500	500	666,-	-	-	-	235,-	337,-
600	500	684,-	-	-	-	246,-	345,-
600	600	840,-	-	-	-	257,-	384,-
		Bruto prijs	Meerprijs				

Servomotor alleen tot H = 300

Vanaf H = 400 mm als dubbele regelaar uitgevoerd (twee kleppen met afzonderlijke instelschaal) uitgevoerd



Extra geluiddemper

[4]		
B	H	TX
200	100	159,-
300	100	175,-
300	150	237,-
300	200	237,-
400	200	261,-
500	200	285,-
600	200	310,-
400	250	315,-
500	250	350,-
600	250	382,-
400	300	315,-
500	300	350,-
600	300	382,-
400	400	345,-
500	400	370,-
600	400	429,-
500	500	428,-
600	500	474,-
600	600	489,-
		Bruto prijs



Prijzen in € excl. BTW.

Motorische verstelling voor variabel setpoint luchthoeveelheid of gmin-qvmax-omschakeling in luchtbehandelingsinstallaties

Ombouwset servomotor voor constant volume regelaar EN

NR-VAV – EN-B50

1	2

1 Serie

NR-VAV Ombouwset

2 Uitvoering

Ombouwset servomotoren voor serie EN (*2)

(incl. montagemateriaal en (*2))

EN-B50 Ombouwset B50: 3-punts (min/max) servomotor 24 V

EN-B60 Ombouwset B60: 3-punts (min/max) servomotor 230 V

EN-B70 Ombouwset B70: variabele servomotor 24 V

EN-S2 Ombouwset S2: hulpschakelaar voor B52, B62, B72

Ombouwset servomotoren voor serie EN (*3)

(incl. montagemateriaal en (*3))

EN-E01 Ombouwset E01: 3-punts (Min/max) servomotor 24 V

EN-E02 Ombouwset E02: 3-punts (Min/max) servomotor 230 V

EN-E03 Ombouwset E03: variabele servomotor 24 V

Opmerking

(*2) Serie EN – Generatie 2: Instelling luchthoeveelheid met instelkwadrant tot 03/2019

(*3) Serie EN – Generatie 3: Instelling luchthoeveelheid met blauwe instelknop vanaf 04/2019

Montagemateriaal voor de betreffende serie wordt alleen in combinatie met de servomotor aangeboden

Ombouwset

EN – Generatie 2

[2]	EN	
...EN-B50		115,-
...EN-B60		115,-
...EN-B70		153,-
...EN-S2		50,-
	Netto prijs	

Ombouwset

EN – Generatie 3

[2]	EN	
...EN-E01		79,-
...EN-E02		79,-
...EN-E03		79,-
	Netto prijs	

Prijzen in € excl. BTW.

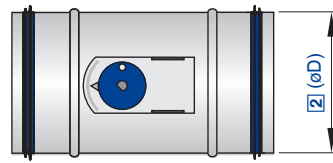

Voor lage lichtsnelheden

VFC / 100 / E01

1	2	3

1 Serie

VFC Luchthoeveelheidsregelaar

2 Nominale grootte [mm]

- 80
- 100
- 125
- 160
- 200
- 250

3 Servomotor

geen opgaaf: handverstelling

E01 24 V AC/DC, 3-punts (min/max), instelpotentiometers

E02 230 V AC, 3-punts (min/max), instelpotentiometers

E03 24 V AC/DC, modulerend 0 – 10 V DC, instelpotentiometers

M01 24 V AC/DC, 3-punts (min/max), mechanische aanslagen

M02 230 V AC, 3-punts (min/max), mechanische aanslagen

VFC

[2]	[1]	[3]				
	VFC	E01	E02	E03	M01	M02
80	107,-	186,-	186,-	186,-	186,-	186,-
100	107,-	186,-	186,-	186,-	186,-	186,-
125	117,-	186,-	186,-	186,-	186,-	186,-
160	120,-	186,-	186,-	186,-	186,-	186,-
200	128,-	186,-	186,-	186,-	186,-	186,-
250	139,-	186,-	186,-	186,-	186,-	186,-
	Bruto prijs	Meerprijs				



Prijzen in € excl. BTW.

Motorische verstelling voor variabel setpoint luchthoeveelheid of gmin-qvmax-omschakeling in luchtbehandelingsinstallaties

Ombouwset servomotor voor constant volume regelaar VFC

NR-VAV – VFC-E01

1	2

1 Serie

NR-VAV Ombouwset

2 Uitvoering

**Ombouwset servomotoren voor serie VFC
(incl. montagemateriaal voor M0*)**

VFC-E01 Ombouwset E01: 3-punts (Min/max) servomotor 24 V

VFC-E02 Ombouwset E02: 3-punts (Min/max)

Servomotor 230 V

VFC-E03 Ombouwset E03: variabele servomotor 24 V

VFC-M01 Ombouwset M01: 3-punts (Min/max) servomotor 24 V

VFC-M02 Ombouwset M02: 3-punts (Min/max)

Servomotor 230 V

Opmerking

Montagemateriaal voor de betreffende serie wordt alleen in combinatie met de servomotor aangeboden

Ombouwset

[2]	VFC	
...VFC-E01		186,-
...VFC-E02		186,-
...VFC-E03		186,-
...VFC-M01		186,-
...VFC-M02		186,-
	Bruto prijs	

Prijzen in € excl. BTW.

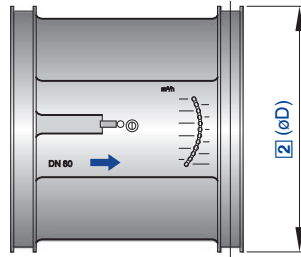

inschuifregelaar voor de eenvoudige luchthoeveelheidsbegrenzing

VFL / 100

1	2

1 Serie

VFL Luchthoeveelheidsbegrenzer

2 Nominale grootte [mm]

- 80
- 100
- 125
- 150
- 160
- 200
- 250

VFL

[2]		
80		39,-
100		41,-
125		48,-
150		56,-
160		56,-
200		82,-
250		100,-
		Bruto prijs

Meerprijs voor het instellen van een afwijkende referentieluchthoeveelheid 14,- euro per stuk
Alleen vanaf 50 stuks per diameter en referentieluchthoeveelheid per afroep

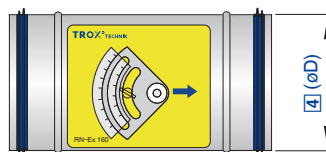

Prijzen in € excl. BTW.

Voor nauwkeurige regeling van constante luchthoeveelheden in ruimten met explosiegevaar volgens ATEX

RN-Ex – D – P1 / 160 / D2

1	2	3	4	5

1 Serie

RN-Ex Luchthoeveelheidsregelaar voor explosiegevaarlijke omgevingen

2 Geluidsisolerende isolatie

Geen vermelding: zonder

D Met ommanteling

3 Materiaal

Geen vermelding: verzinkt staalplaat

P1 Oppervlak gepoedercoat, RAL 7001, zilver

A2 Roestvaststalen uitvoering

4 Nominale grootte [mm]

80
100
125
160
200
250
315
400

5 Toebehoren

Geen vermelding: zonder

D2 Lipafdichting aan beide zijden

RN-Ex

[4]	[1]	[2]	[3]		[5]
	RN-Ex	D	P1	A2	D2
80	212,-	108,-	100,-	189,-	30,-
100	212,-	108,-	100,-	181,-	26,-
125	232,-	112,-	104,-	185,-	26,-
160	238,-	127,-	119,-	192,-	28,-
200	254,-	145,-	120,-	198,-	28,-
250	276,-	159,-	122,-	231,-	28,-
315	324,-	181,-	161,-	252,-	30,-
400	362,-	193,-	181,-	295,-	30,-
	Bruto prijs	Meerprijs			

Alleen voor grootte 80:- roestvaststaal A2 niet met lipafdichting D2

Prijzen in € excl. BTW.

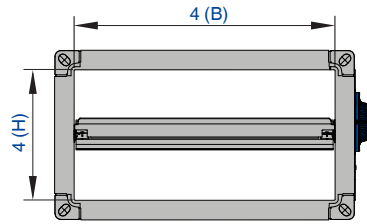

Voor nauwkeurige regeling van contante luchthoeveelheden voor normalen en hogere snelheden in ruimten met explosiegevaar volgens ATEX

EN-Ex – D – P1 / 400 × 200

1	2	3	4

1 Serie EN-Ex

Luchthoeveelheidsregelaar

2 Geluidsisolerende isolatie

Geen vermelding: zonder

D Met ommanteling

3 Materiaal

Geen vermelding: verzinkte behuizing

P1 Oppervlak gepoedercoat RAL 7001, zilvergrijs

4 Nominale grootte [mm]

B × H

EN-Ex

[4]		[1]	[2]	[3]
B	H	EN-Ex	D	P1
200	100	404,-	167,-	227,-
300	100	418,-	175,-	229,-
300	150	436,-	175,-	243,-
300	200	470,-	178,-	243,-
400	200	490,-	183,-	245,-
500	200	510,-	200,-	248,-
600	200	584,-	209,-	253,-
400	250	650,-	190,-	266,-
500	250	672,-	198,-	268,-
600	250	690,-	208,-	271,-
400	300	948,-	190,-	266,-
500	300	970,-	202,-	268,-
600	300	996,-	212,-	271,-
400	400	968,-	208,-	288,-
500	400	1008,-	223,-	294,-
600	400	1160,-	230,-	300,-
500	500	1332,-	235,-	337,-
600	500	1368,-	246,-	345,-
600	600	1680,-	257,-	384,-
		Bruto prijs	Meerprijs	

Extra geluiddemper

[4]		
B	H	TX
200	100	159,-
300	100	175,-
300	150	237,-
300	200	237,-
400	200	261,-
500	200	285,-
600	200	310,-
400	250	315,-
500	250	350,-
600	250	382,-
400	300	315,-
500	300	350,-
600	300	382,-
400	400	345,-
500	400	370,-
600	400	429,-
500	500	428,-
600	500	474,-
600	600	489,-
		Bruto prijs

Luchthoeveelheidsregelaars

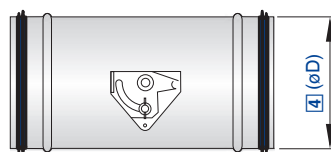

Prijzen in € excl. BTW.

Voor het luchtdicht afluiten

AK – P1 – FL / 160 / G2 / BP0 / NO

1	2	3	4	5	6	7

1 Serie

AK Afluitklep

2 Materiaal

Geen vermelding: verzinkt staalplaat

P1 Oppervlak gepoedercoat, zilvergrijs (RAL 7001)

A2 Roestvaststalen uitvoering

3 Uitvoering

Geen vermelding: zonder

FL Flens aan beide zijden

4 Nominale grootte [mm]

100

125

160

200

250

315

400

6 Servomotor

Geen vermelding: handbediening

B40 230 V AC, 3-punts

B42 230 V AC, 3-punts, met hulpschakelaar

BP0 24 V AC/DC, Veerretourmotor

BP2 24 V AC/DC, Veerretourmotor, met hulpschakelaar

BR0 24 V – 240 V AC, 24 – 125 V DC, Veerretourmotor

BR2 24 V – 240 V AC, 24 – 125 V DC, Veerretourmotor met hulpschakelaar

TN0 Pneumatische servomotor 0,2 – 1 bar

B20 24 V AC/DC, proportioneel 2 – 10 V DC

B30 24 V AC/DC, 3-punts

B32 24 V AC/DC, 3-punts, met hulpschakelaar

7 Klepstand

Uitsluitend veerretourmotoren en pneumatische aandrijvingen

NO Spanningsloos/drukloos open

NC Spanningsloos/drukloos dicht

5 Toebehoren

Geen vermelding: zonder

D2 Lipafdichting aan beide zijden

G2 Tegenflens aan beide zijden

AK

[4]	[1]	[2]	[3]	[5]			[2]			[3]			[5]			[6]						
		AK-...-				AK-...-A2-				AK-...-												
	AK	P1	FL	D2	G2	A2	FL	G2	B20	B30	B32	B40	B42	BP0	BP2	BR0	BR2	TN0				
100	114,-	115,-	51,-	28,-	51,-	207,-	153,-	153,-	198,-	137,-	231,-	137,-	231,-	367,-	398,-	397,-	429,-	77,-				
125	114,-	119,-	54,-	28,-	54,-	212,-	162,-	162,-	198,-	137,-	231,-	137,-	231,-	367,-	398,-	397,-	429,-	77,-				
160	117,-	136,-	60,-	32,-	60,-	220,-	180,-	180,-	198,-	137,-	231,-	137,-	231,-	367,-	398,-	397,-	429,-	77,-				
200	121,-	138,-	64,-	32,-	64,-	227,-	192,-	192,-	198,-	137,-	231,-	137,-	231,-	367,-	398,-	397,-	429,-	77,-				
250	139,-	139,-	74,-	32,-	74,-	264,-	222,-	222,-	198,-	137,-	231,-	137,-	231,-	367,-	398,-	397,-	429,-	77,-				
315	155,-	185,-	84,-	34,-	84,-	289,-	252,-	252,-	198,-	137,-	231,-	137,-	231,-	367,-	398,-	397,-	429,-	77,-				
400	158,-	208,-	100,-	34,-	100,-	339,-	300,-	300,-	198,-	137,-	231,-	137,-	231,-	367,-	398,-	397,-	429,-	77,-				
	Bruto prijs	Meerprijs																				

Prijzen in € excl. BTW.

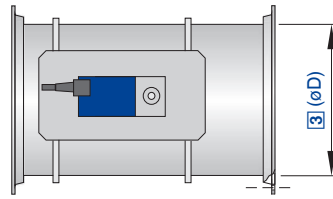

Voor vervuilde lucht

AKK – FL / 160 / GK / BP0 / NO

1	2	3	4	5	6
---	---	---	---	---	---

1 Serie

AKK Afsluitklep, kunststof

2 Flens

Geen vermelding: zonder
FL Flens aan beide zijden

3 Nominale grootte [mm]

125

160

200

250

315

400

4 Toebehoren

Geen vermelding: zonder
GK Tegenflens aan beide zijden

5 Servomotor

Geen vermelding: handbediening

B40 230 V AC, 3-punts

B42 230 V AC, 3-punts, met hulpschakelaar

BP0 24 V AC/DC, Veerretourmotor

BP2 24 V AC/DC, Veerretourmotor, met hulpschakelaar

BR0 24 V – 240 V AC, 24 – 125 V DC, Veerretourmotor

BR2 24 V – 240 V AC, 24 – 125 V DC, Veerretourmotor met hulpschakelaar

TN0 Pneumatische servomotor 0,2 – 1 bar

B20 24 V AC/DC, proportioneel 2 – 10 V DC

B30 24 V AC/DC, 3-punts

B32 24 V AC/DC, 3-punts, met hulpschakelaar

6 Klepstand

Uitsluitend veerretourmotoren en pneumatische aandrijvingen

NO Spanningsloos/drukloos open

NC Spanningsloos/drukloos dicht

AKK

[3]	[1]	[2]	[4]	[5]									
	AKK	FL	GK	B20	B30	B32	B40	B42	BP0	BP2	BR0	BR2	TN0
125	479,-	93,-	93,-	198,-	137,-	231,-	137,-	231,-	367,-	398,-	397,-	429,-	77,-
160	518,-	116,-	116,-	198,-	137,-	231,-	137,-	231,-	367,-	398,-	397,-	429,-	77,-
200	550,-	139,-	139,-	198,-	137,-	231,-	137,-	231,-	367,-	398,-	397,-	429,-	77,-
250	604,-	188,-	188,-	198,-	137,-	231,-	137,-	231,-	367,-	398,-	397,-	429,-	77,-
315	697,-	206,-	206,-	198,-	137,-	231,-	137,-	231,-	367,-	398,-	397,-	429,-	77,-
400	874,-	281,-	281,-	198,-	137,-	231,-	137,-	231,-	367,-	398,-	397,-	429,-	77,-
	Bruto prijs	Meerprijs											

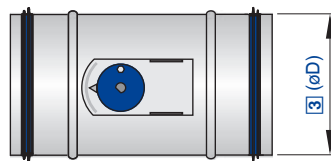

Prijzen in € excl. BTW.

Voor inregelen van luchthoeveelheden

VFR – A2 / 160 / E01

1	2	3	4

1 Serie

VFR Inregelklep

2 Materiaal

Geen vermelding: verzinkt staalplaat

A2 Roestvaststalen uitvoering

3 Nominale grootte [mm]

80
100
125
140
150
160
180
200
224
250

4 Servomotor

geen opgaaf: handverstelling

E01 24 V AC/DC, 3-punts (min/max), instelpotentiometers**E02** 230 V AC, 3-punts (min/max), instelpotentiometers**E03** 24 V AC/DC, modulerend 0 – 10 V DC, instelpotentiometers**M01** 24 V AC/DC, 3-punts (min/max), mechanische aanslagen**M02** 230 V AC, 3-punts (min/max), mechanische aanslagen

VFR

[3]	[1]	[2]	[4]				
	VFR	A2	E01	E02	E03	M01	M02
80	42,-	91,-	186,-	186,-	186,-	186,-	186,-
100	42,-	91,-	186,-	186,-	186,-	186,-	186,-
125	42,-	94,-	186,-	186,-	186,-	186,-	186,-
140	45,-	104,-	186,-	186,-	186,-	186,-	186,-
150	45,-	112,-	186,-	186,-	186,-	186,-	186,-
160	45,-	119,-	186,-	186,-	186,-	186,-	186,-
180	45,-	129,-	186,-	186,-	186,-	186,-	186,-
200	53,-	134,-	186,-	186,-	186,-	186,-	186,-
224	54,-	150,-	186,-	186,-	186,-	186,-	186,-
250	59,-	160,-	186,-	186,-	186,-	186,-	186,-
	Bruto prijs	Meerprijs					

Prijzen in € excl. BTW



Motorische verstelling voor variabel setpoint luchthoeveelheid of min-max-omschakeling in luchtbehandelingsinstallaties

Ombouwset servomotor voor inregelklep VFR

NR-VAV – VFR-E01

1	2

1 Serie

NR-VAV Ombouwset

2 Uitvoering

Ombouwset servomotoren voor serie VFR (incl. montagemateriaal voor M0*)

VFR-E01 Ombouwset E01: 3-punts (Min/max) servomotor 24 V

VFR-E02 Ombouwset E02: 3-punts (Min/max)

Servomotor 230 V

VFR-E03 Ombouwset E03: variabele servomotor 24 V

VFR-M01 Ombouwset M01: 3-punts (Min/max) servomotor 24 V

VFR-M02 Ombouwset M02: 3-punts (Min/max)

Servomotor 230 V

Opmerking

Montagemateriaal voor de betreffende serie wordt alleen in combinatie met de servomotor aangeboden

Ombouwset

[2]	VFR	
...VFR-E01		186,-
...VFR-E02		186,-
...VFR-E03		186,-
...VFR-M01		186,-
...VFR-M02		186,-
	Bruto prijzen	



Aanbouwdeel: Werkdruktransmitter dynamische transmitter

Aanbouwdeel	Regelgrootheid	Aansluiting	Druktransmitter	Fabriek
BTD	qv	0 – 10 V of 2 – 10 V of MP-Bus of Modbus RTU of BACnet MS/TP	geïntegreerd	②
XTD	qv	0 – 10 V of 2 – 10 V, display	geïntegreerd	③

② TROX/Belimo, ③ TROX/Gruner
qv Luchthoeveelheid

Aanbouwdeel: Werkdruktransmitter statische transmitter

Aanbouwdeel	Regelgrootheid	Aansluiting	Druktransmitter	Fabriek
BTS	qv	0 – 10 V of 2 – 10 V of MP-Bus of Modbus RTU of BACnet MS/TP	geïntegreerd	②
XTS	qv	0 – 10 V of 2 – 10 V, display	geïntegreerd	③

② TROX/Belimo, ③ TROX/Gruner
qv Luchthoeveelheid

Prijzen in € excl. BTW.

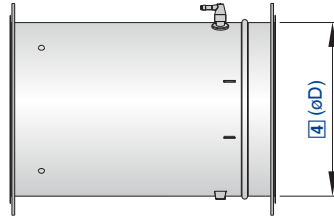

Voor luchthoeveelheidsmeting in luchtkanalen

VMR – P1 – FL / 160 / G2 / BTD / 0

1	2	3	4	5	6	7

1 Serie

VMR Meetstation, rond

2 Materiaal

Geen vermelding: verzinkte behuizing

P1 Oppervlak gepoedercoat RAL 7001, zilvergrijs

A2 Roestvaststalen uitvoering

3 Flens

Geen vermelding: zonder

FL Flens aan beide zijden

4 Nominale grootte [mm]

100

125

160

200

250

315

400

5 Toebehoren

Geen vermelding: zonder

D2 Lipafdichting aan beide zijden

G2 Tegenflens aan beide zijden

6 Aanbouwdeel (Werkdruktransmitter)

Geen vermelding: zonder

XTD dynamische werkdruktransmitter, analoog, display

BTD dynamische werkdruktransmitter, analoog, en MP-Bus, Modbus RTU, BACnet MS/TP

XTS statische werkdruktransmitter, analoog, display

BTS statische werkdruktransmitter, analoog, en MP-Bus, Modbus RTU, BACnet MS/TP

7 Signaalspanningsbereik

Alleen bij gekozen bouwgroep benodigd

Voor het uitgangssignaal

0 0 – 10 V DC

2 2 – 10 V DC

VMR

[4]	[1]	[2]	[3]	[5]		[2]	[3]	[5]	[6]			
		VMR-...-				VMR-...-A2-			VMR-...-			
	VMR	P1	FL	D2	G2	A2	FL	G2	XTD	BTD	XTS	BTS
100	102,-	116,-	52,-	-	52,-	209,-	156,-	156,-	330,-	330,-	512,-	589,-
125	106,-	120,-	55,-	28,-	55,-	214,-	165,-	165,-	330,-	330,-	512,-	589,-
160	108,-	137,-	61,-	28,-	61,-	222,-	183,-	183,-	330,-	330,-	512,-	589,-
200	112,-	139,-	64,-	32,-	64,-	230,-	192,-	192,-	330,-	330,-	512,-	589,-
250	132,-	141,-	75,-	32,-	75,-	267,-	225,-	225,-	330,-	330,-	512,-	589,-
315	140,-	187,-	85,-	32,-	85,-	292,-	255,-	255,-	330,-	330,-	512,-	589,-
400	143,-	210,-	102,-	34,-	102,-	342,-	306,-	306,-	330,-	330,-	512,-	589,-
	Bruto prijs	Meerprijs										

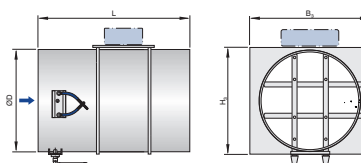

Prijzen in € excl. BTW.

Voor luchthoeveelheidsmeting in luchtkanalen met vervuilde lucht

Bestelsleutel meetstation (optioneel met bouwgroep VARYCON-TROL)

VMRK – FL / 160 / GK / XTS / 0

1	2	3	4	5	6

1 Serie
VMRK Meetstation kunststof

2 Flens
Geen vermelding: zonder
FL Flens aan beide zijden

3 Nominale grootte [mm]
125, 160, 200, 250, 315, 400

4 Toebehoren
Geen vermelding: zonder
GK Tegenflenzen aan beide zijden, inclusief afdichting

5 Aanbouwdelen (Drukverschiltransmitter)
Geen vermelding: zonder
XTS statische werkdruktransmitter, analoog, display
BTS statische werkdruktransmitter, analoog, en MP-Bus, Modbus RTU, BACnet MS/TP

6 Signaalspanningsbereik
Alleen bij gekozen bouwgroep benodigd
Voor het uitgangssignaal
0 0 – 10 V DC
2 2 – 10 V DC

VMRK

[3]	[1]	[2]	[4]	[5]	
	VMRK	FL	GK	XTS	BTS
125	329,-	94,-	94,-	512,-	589,-
160	341,-	117,-	117,-	512,-	589,-
200	355,-	140,-	140,-	512,-	589,-
250	411,-	190,-	190,-	512,-	589,-
315	544,-	208,-	208,-	512,-	589,-
400	883,-	284,-	284,-	512,-	589,-
	Bruto prijs	Meerprijs			

Prijzen in € excl. BTW.



Voor luchthoeveelheidsmeting in luchtkanalen

VME – P1 / 600 × 400 / XTD / 0

1	2	3	4	5

1 Serie

VME Meetstation, rechthoekig

2 Materiaal

Geen vermelding: verzinkte behuizing

P1 Oppervlak gepoedercoat RAL 7001, zilvergrijs

3 Nominale grootte [mm]

B × H

4 Aanbouwdeel (Werkdruktransmitter)

Geen vermelding: zonder

XTD dynamische werkdruktransmitter, analoog, display

BTD dynamische werkdruktransmitter, analoog, en MP-Bus, Modbus RTU, BACnet MS/TP

XTS statische werkdruktransmitter, analoog, display

BTS statische werkdruktransmitter, analoog, en MP-Bus, Modbus RTU, BACnet MS/TP

5 Signaalspanningsbereik

Alleen bij gekozen bouwgroep benodigd

Voor het uitgangssignaal

0 0 – 10 V DC

2 2 – 10 V DC



VME – P1 / 600 × 400 / ELAB / EC – E0 / UMZ

1	2	3	4	5	6	7

1 Serie

VME Luchthoeveelheid meetinrichting, rechthoekig

2 Materiaal

Geen vermelding: verzinkte behuizing

P1 Oppervlak gepoedercoat RAL 7001, zilvergrijs

3 Nominale grootte [mm]

B × H

4 Aanbouwdeel (Werkdruktransmitter)

ELAB EASYLAB TCU3

5 Functie

SC Meting toevoerlucht

EC Meting afvoerlucht

6 Spanningsbereik uitgangssignaal

E0 Spanningssignaal 0 – 10 V DC

E2 Spanningssignaal 2 – 10 V DC

7 Uitbreidingen van de bouwgroep

Optie 1: Voedingsspanning

Geen opgaaf: 24 V AC

D EM-TRF voor 230 V AC

U EM-TRF-USV voor 230 V AC, storingsvrije voeding

Optie 2: Communicatie-interface

Geen vermelding: zonder

B EM-BAC-MOD-01 voor BACnet MS/TP

M EM-BAC-MOD-01 voor Modbus RTU

I EM-IP voor BACnet IP, modbus IP en webserver

R EM-IP met klok

Optie 3: automatische nulpuntkalibratie

Geen vermelding: zonder

Z EM-AUTOZERO Magneetventiel voor automatische nulpuntkalibratie

VME

[3]		[1]	[2]	[4]			
B	H	VME	P1	XTD	BTD	XTS	BTS
200	100	199,-	228,-	330,-	330,-	512,-	589,-
300	100	209,-	230,-	330,-	330,-	512,-	589,-
400	100	219,-	232,-	330,-	330,-	512,-	589,-
500	100	225,-	234,-	330,-	330,-	512,-	589,-
600	100	236,-	237,-	330,-	330,-	512,-	589,-
200	200	228,-	239,-	330,-	330,-	512,-	589,-
300	200	242,-	244,-	330,-	330,-	512,-	589,-
400	200	253,-	246,-	330,-	330,-	512,-	589,-
500	200	265,-	249,-	330,-	330,-	512,-	589,-
600	200	275,-	254,-	330,-	330,-	512,-	589,-
700	200	285,-	256,-	330,-	330,-	512,-	589,-
800	200	300,-	260,-	330,-	330,-	512,-	589,-
300	300	249,-	263,-	330,-	330,-	512,-	589,-
400	300	263,-	267,-	330,-	330,-	512,-	589,-
500	300	278,-	269,-	330,-	330,-	512,-	589,-
600	300	285,-	272,-	330,-	330,-	512,-	589,-
700	300	295,-	278,-	330,-	330,-	512,-	589,-
800	300	310,-	280,-	330,-	330,-	512,-	589,-
900	300	325,-	284,-	330,-	330,-	512,-	589,-
1000	300	337,-	285,-	330,-	330,-	512,-	589,-
		Bruto prijs	Meerprijs				

VME

[3]		[1]	[2]	[4]			
B	H	VME	P1	XTD	BTD	XTS	BTS
400	400	269,-	289,-	330,-	330,-	512,-	589,-
500	400	284,-	296,-	330,-	330,-	512,-	589,-
600	400	293,-	301,-	330,-	330,-	512,-	589,-
700	400	304,-	310,-	330,-	330,-	512,-	589,-
800	400	320,-	317,-	330,-	330,-	512,-	589,-
900	400	331,-	323,-	330,-	330,-	512,-	589,-
1000	400	347,-	330,-	330,-	330,-	512,-	589,-
500	500	353,-	339,-	330,-	330,-	512,-	589,-
600	500	367,-	346,-	330,-	330,-	512,-	589,-
700	500	383,-	353,-	330,-	330,-	512,-	589,-
800	500	395,-	361,-	330,-	330,-	512,-	589,-
900	500	417,-	366,-	330,-	330,-	512,-	589,-
1000	500	440,-	371,-	330,-	330,-	512,-	589,-
600	600	379,-	386,-	330,-	330,-	512,-	589,-
700	600	397,-	363,-	330,-	330,-	512,-	589,-
800	600	414,-	394,-	330,-	330,-	512,-	589,-
900	600	433,-	373,-	330,-	330,-	512,-	589,-
1000	600	454,-	402,-	330,-	330,-	512,-	589,-
700	700	409,-	379,-	330,-	330,-	512,-	589,-
800	700	423,-	383,-	330,-	330,-	512,-	589,-
900	700	442,-	387,-	330,-	330,-	512,-	589,-
1000	700	461,-	392,-	330,-	330,-	512,-	589,-
800	800	432,-	425,-	330,-	330,-	512,-	589,-
900	800	450,-	405,-	330,-	330,-	512,-	589,-
1000	800	468,-	441,-	330,-	330,-	512,-	589,-
900	900	458,-	419,-	330,-	330,-	512,-	589,-
1000	900	482,-	432,-	330,-	330,-	512,-	589,-
1000	1000	493,-	474,-	330,-	330,-	512,-	589,-
		Bruto prijs	Meerprijs				

Prijzen in € excl. BTW

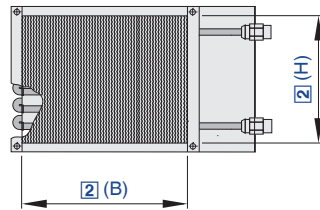

Voor naverwarming van luchtstromen in rechthoekige luchtkanalen

WT / 160

1	2

1 Serie

WT Warmwater-warmtewisselaar voor luchthoeveelheidsregelaar TZ-Silenzio en TVZ

2 Nominale grootte [mm]

125, 160, 200, 250, 315, 400

WT

voor de series TZ-Silenzio en TVZ

[2]	[1]
	WT
125	91,-
160	126,-
200	173,-
250	196,-
315	268,-
400	371,-
	Bruto prijs

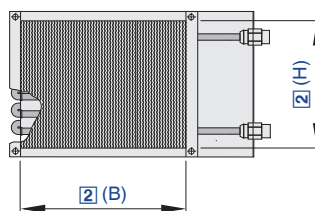

Prijzen in € excl. BTW.

Voor naverwarming van luchtstromen in rechthoekige luchtkanalen

WT / 400 × 200

1	2

1 Serie

WT Warmwater-warmtewisselaar voor CAV regelaar EN en voor luchtvoelheidsregelaar type TVJ en TVT

2 Nominale grootte [mm]

B × H

WT
voor serie TVJ/TVT

[2]		[1]
B	H	WT
200	100	229,-
300	100	238,-
400	100	249,-
500	100	253,-
600	100	263,-
200	200	251,-
300	200	263,-
400	200	276,-
500	200	359,-
600	200	367,-
700	200	385,-
800	200	407,-
300	300	290,-
400	300	373,-
500	300	397,-
600	300	416,-
700	300	441,-
800	300	463,-
900	300	481,-
1000	300	511,-
400	400	409,-
500	400	441,-
600	400	466,-
700	400	493,-
800	400	517,-
900	400	544,-
		Bruto prijs

[2]		[1]
B	H	WT
1000	400	583,-
500	500	481,-
600	500	515,-
700	500	546,-
800	500	585,-
900	500	618,-
1000	500	676,-
600	600	559,-
700	600	601,-
800	600	644,-
900	600	700,-
1000	600	756,-
700	700	655,-
800	700	724,-
900	700	791,-
1000	700	858,-
		Bruto prijs

WT
voor grotere afmetingen alleen voor serie TVJ

[2]		[1]
B	H	WT
800	800	805,-
900	800	882,-
1000	800	959,-
900	900	963,-
1000	900	1041,-
1000	1000	1123,-
		Bruto prijs



WT
voor serie EN

[2]		[1]
B	H	WT
200	100	229,-
300	100	238,-
300	150	263,-
300	200	263,-
400	200	276,-
500	200	359,-
600	200	367,-
400	250	373,-
500	250	397,-
600	250	416,-
400	300	373,-
500	300	397,-
600	300	416,-
400	400	409,-
500	400	441,-
600	400	466,-
500	500	481,-
600	500	515,-
600	600	559,-
		Bruto prijs

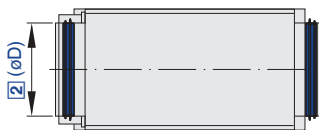

Prijzen in € excl. BTW.

Voor naverwarming van luchtstromen in ronde luchtkanalen

WL / 160

1	2

1 Serie

WL Warmtewisselaar voor luchthoeveelheidsregelaar TVR en CAV regelaars RN en VFC

2 Nominale grootte [mm]

100, 125, 160, 200, 250, 315, 400

WL

[2]	[1]
	WL
100	342,-
125	354,-
160	417,-
200	433,-
250	580,-
315	727,-
400	1029,-
	Bruto prijs

Luchthoeveelheidsregelaars

Prijzen in € excl. BTW.

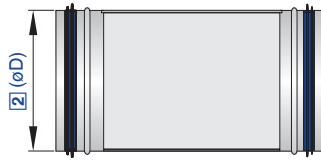

Voor elektrische naverwarming van luchtstromen in ronde luchtkanalen

EL / 160

1	2

1 Serie

EL Elektrische warmtewisselaar voor variabele regelaars type TVR en constant volume regelaars type RN en VFC

2 Nominale grootte [mm]

100, 125, 160, 200, 250, 315, 400

EL

[2]	[1]
	EL
100	262,-
125	347,-
160	384,-
200	431,-
250	577,-
315	756,-
400	901,-
	Bruto prijs



Geoptimaliseerd voor zuurkasten

Bestelsleutel zuurkastregeling (met EASYLAB)

TVLK – FL / 250 – 100 / GK / ELAB / S / FH – VS / UMZS / 200 – 900 [m³/h]

1	2	3	4	5	6	7	8	9	

1 Serie

TVLK VAV-regelaar, kunststof

2 Kanaalaansluiting

Geen vermelding: ronde aansluituiten

FL Flens aan beide zijden

3 Nominale grootte

250 – 100 Stuwlichaam 100

250 – 160 Stuwlichaam 160

250 – D08 Düse D08

250 – D10 Düse D10

250 – D16 Düse D16

4 Toebehoren

Geen opgaaf: Zonder

GK Tegenflens aan beide zijden

5 Aanbouw delen (Regelcomponenten)

ELAB EASYLAB regelaar TCU3

6 Aandrijvingen

S Snellopende servomotor (3 s)

SD Snellopende servomotor (3 s), met digitale communicatie-interface (TROX HPD)

7 Functie

Zuurkastregeling

Met instroomsensor

FH-VS Regelstrategie instroomsnelheid

Met instroomsensor en raamstandsensor

FH-VD Regelstrategie instroomsnelheid geoptimaliseerd

Met raamstandsensor

FH-DS Lineaire regelstrategie

FH-DV Regelstrategie met optimale veiligheid

Met geschakelde standen

FH-2P Twee schakelstappen

FH-3P Drie schakelstappen

Zonder schakelstappen

FH-F Regeling constante luchthoeveelheid

8 Uitbreiding van aanbouwdelen

Optie 1: Voedingsspanning

Geen opgaaf: 24 V AC/DC

D EM-TRF voor 230 V AC

U EM-TRF-USV voor 230 V AC, storingsvrije voeding

Optie 2: Digitale communicatie-interface

Geen opgaaf: Zonder

B EM-BAC-MOD-01 voor BACnet MS/TP

M EM-BAC-MOD-01 voor Modbus RTU

I EM-IP voor BACnet IP, modbus IP en webserver

R EM-IP met klok

Optie 3: Automatische nulpuntinstelling

Geen opgaaf: Zonder

Z EM-AUTOZERO Magneetventiel voor automatische nulpuntkalibratie

Optie 4: Schakeling voor verlichting

Geen opgaaf: Zonder

S EM-LIGHT Aansluiting voor verlichting, schakelbaar met bedienpaneel (alleen in combinatie met EM-TRF of EM-TRF-USV)

9 Bedrijfswaarde [m³/h of l/s]

Afhankelijk van functie

FH-VS: $q_{v,min} - q_{v,max}$

FH-VD: $q_{v,min} - q_{v,max}$

FH-DS: $q_{v,min} - q_{v,max}$

$- q_{v,min} - q_{v,max}$

FH-2P: $q_{v,1} / q_{v,2}$

FH-3P: $q_{v,1} / q_{v,2} / q_{v,3}$

FH-F: $q_{v,1}$

Aanvullende producten

Bedieningseenheid voor zuurkastregelaar om de regelingsfuncties weer te geven conform EN14175

BE-SEG-02 OLED-Display

BE-LCD 40-tekens-display

Prijzen in € excl. BTW.

TVLK

[3]	[6]								[2]	[4]
	S				SD					
	[7]									
	FH-VD	FH-VS	FH-DS, FH-DV	FH-2P, FH-3P, FH-F	FH-VD	FH-VS	FH-DS, FH-DV	FH-2P, FH-3P, FH-F	FL	GK
250 – 100	1538,-	1283,-	1253,-	998,-	1596,-	1341,-	1311,-	1056,-	114,-	114,-
250 – 160	1538,-	1283,-	1253,-	998,-	1596,-	1341,-	1311,-	1056,-	114,-	114,-
250 – D08	1555,-	1300,-	1270,-	1015,-	1613,-	1358,-	1328,-	1073,-	114,-	114,-
250 – D10	1555,-	1300,-	1270,-	1015,-	1613,-	1358,-	1328,-	1073,-	114,-	114,-
250 – D16	1555,-	1300,-	1270,-	1015,-	1613,-	1358,-	1328,-	1073,-	114,-	114,-
	Netto prijs								Netto meerprijs	

Bedienterminal BE-SEG of BE-LCD voor zuurkastregeling is niet inbegrepen in de prijs

Optie 8 Uitbreiding van aanbouwdelen (Uitbreidingsmodule)

T	U	B	M	I	R	Z	S
140,-	383,-	150,-	150,-	445,-	504,-	114,-	53,-
Netto meerprijs							

S: Alleen in combinatie met T of U



Geoptimaliseerd voor zuurkasten

Bestelsleutel ruimteregeling (met EASYLAB)

TVLK	FL	250 – 100	GK	ELAB	S	EC – E0	UMZ	...	[m³/h]
1	2	3	4	5	6	7	8	9	10

1 Serie

TVLK VAV-regelaar, kunststof

2 Kanaalaansluiting

Geen vermelding: ronde aansluitingen

FL Flens aan beide zijden

3 Nominale grootte

250 – 100 Stuwlichaam 100

250 – 160 Stuwlichaam 160

250 – D08 Düse D08

250 – D10 Düse D10

250 – D16 Düse D16

4 Toebehoren

Geen opgaaf: Zonder

GK Tegenflens aan beide zijden

5 Aanbouwdelen (Regelcomponenten)

ELAB EASYLAB regelaar TCU3

6 Aandrijvingen

S Snellopende servomotor (3 s)

SD Snellopende servomotor (3 s), met digitale communicatie-interface (TROX HPD)

7 Functie

Ruimteregeling

EC Afvoerluchtregeelaar

8 Externe luchthoeveelheidsaansturing

Afhankelijk van de externe luchthoeveelheidsaansturing

E0 Spanningssignaal 0 – 10 V DC

E2 Spanningssignaal 2 – 10 V DC

2P Geschakeld voor 2 standen

3P Geschakeld voor 3 standen

F Constante luchthoeveelheid, zonder stuursignaal

9 Uitbreiding van aanbouwdelen

Optie 1: Voedingsspanning

Geen opgaaf: 24 V AC/DC

D EM-TRF voor 230 V AC

U EM-TRF-USV voor 230 V AC, storingsvrije voeding

Optie 2: Digitale communicatie-interface

Geen opgaaf: Zonder

B EM-BAC-MOD-01 voor BACnet MS/TP

M EM-BAC-MOD-01 voor Modbus RTU

I EM-IP voor BACnet IP, modbus IP en webserver

R EM-IP met klok

Optie 3: Automatische nulpuntinstelling

Geen opgaaf: Zonder

Z EM-AUTOZERO Magneetventiel voor automatische nulpuntkalibratie

10 Bedrijfswaarde [m³/h of l/s]

Afhankelijk van de externe luchthoeveelheidsaansturing:

E0, E2: $q_{v,min}/q_{v,max}$

2P: $q_{v,1}/q_{v,2}$

3P: $q_{v,1}/q_{v,2}/q_{v,3}$

F: $q_{v,1}$



TVLK

[3]	[6]					
	S		SD		[2]	[4]
	[7]	[8]	[7]	[8]		
EC	2P 3P F	EC	2P 3P F	FL	GK	
250 – 100	998,-	998,-	1056,-	1056,-	114,-	114,-
250 – 160	998,-	998,-	1056,-	1056,-	114,-	114,-
250 – D08	1015,-	1015,-	1073,-	1073,-	114,-	114,-
250 – D10	1015,-	1015,-	1073,-	1073,-	114,-	114,-
250 – D16	1015,-	1015,-	1073,-	1073,-	114,-	114,-
Netto prijs						

Optie 9 Uitbreiding van aanbouwdelen (Uitbreidingsmodule)

T	U	B	M	I	R	Z
140,-	383,-	150,-	150,-	445,-	504,-	114,-
Netto meerprijs						



Voor luchthoeveelheidsmeting in luchtkanaalsysteem van zuurkasten

VMLK – FL / 250 – 100 / GK / ELAB / FH – VS / UMZS / 200 – 900 [m³/h]

1	2	3	4	5	6	7	8

1 Serie

VMLK Luchthoeveelheid meetinrichting, kunststof

2 Flens

Geen vermelding: zonder

FL Flens aan beide zijden

3 Nominale grootte [mm]

250-100 Stuwlichaam 100

250-160 Stuwlichaam 160

250-D08 Düse D08

250-D10 Düse D10

250-D16 Düse D16

4 Toebehoren

Geen vermelding: zonder

GK Tegenflens aan beide zijden

5 Aanbouwdelen (Regelcomponenten)

ELAB EASYLAB regelaar TCU3

6 Functie

Met instroomsensor

FH-VD Regeling luchtintredesensor in combinatie met raamstandsen-
sor

Raamstandsensor

FH-VS Regeling instroomsnelheid

Met raamstandsensor

FH-DS Lineaire regelstrategie

FH-DV Regelstrategie met optimale veiligheid

Met geschakelde stappen door externe contacten

FH-2P Twee schakelstappen

FH-3P Drie schakelstappen

Zonder opschakeling

FH-F Constante luchthoeveelheid

7 Uitbreidingsmodule

Optie 1: Voedingsspanning

Geen opgaaf: 24 V AC

D EM-TRF voor 230 V AC

U EM-TRF-USV voor 230 V AC, storingsvrije voeding

Optie 2: Communicatie-interface

Geen vermelding: zonder

L EM-LON voor LonWorks FTT-10A

B EM-BAC-MOD-01 voor BACnet MS/TP

M EM-BAC-MOD-01 voor Modbus RTU

I EM-IP voor BACnet IP, modbus IP en webserver

R EM-IP met klok

Optie 3: automatische nulpuntkalibratie

Geen vermelding: zonder

Z EM-AUTOZERO Magneetventiel voor automatische nulpuntkalibratie

Optie 4: Schakeling voor verlichting

Geen vermelding: zonder

S EM-LIGHT, aansluiting voor zuurkastverlichting, schakelbaar op be-
dienterminal

(alleen in combinatie met EM-TRF of EM-TRF-USV)

8 Bedrijfswaarde [m³/h of l/s]

Afhankelijk van functie

VD: $q_{v \min} - q_{v \max}$

DS: $q_{v \min} - q_{v \max}$

DV: $q_{v \min} - q_{v \max}$

2P: q_{v1} / q_{v2}

3P: $q_{v1} / q_{v2} / q_{v3}$

F: q_{v1}

Aanvullende producten

Bedieningseenheid voor zuurkastregelaars voor functieweergave van de

regeling volgens EN14175

BE-SEG Met tweecijferig display

BE-LCD 40-tekens-display

Prijzen in € excl. BTW.



VMLK

[3]	[6]				[2]	[4]
	FH-VD	FH-VS	FH-DS, FH-DV	FH-2P, FH-3P, FH-F	FL	GK
250 – 100	1444,-	1189,-	1159,-	904,-	114,-	114,-
250 – 160	1444,-	1189,-	1159,-	904,-	114,-	114,-
250 – D08	1461,-	1206,-	1176,-	921,-	114,-	114,-
250 – D10	1461,-	1206,-	1176,-	921,-	114,-	114,-
250 – D16	1461,-	1206,-	1176,-	921,-	114,-	114,-
Netto prijs					Netto meerprijs	

Bedienterminal BE-SEG of BE-LCD voor zuurkastregeling is niet inbegrepen in de prijs

Optie 7 Uitbreiding van aanbouwdelen (Uitbreidingsmodule)

T	U	B	M	I	R	Z	S
140,-	383,-	150,-	150,-	445,-	504,-	114,-	53,-
Netto meerprijs							

S: Alleen in combinatie met T of U



Voor luchthoeveelheidsmeting in luchtkanalen met vervuilde lucht in laboratoria

VMLK – FL	250 – 100	GK	ELAB	EC – E0	UMZ		
1	2	3	4	5	6	7	8

1 Serie

VMLK Luchthoeveelheid meetinrichting, kunststof

2 Flens

Geen vermelding: zonder
FL Flens aan beide zijden

3 Nominale grootte [mm]

250-100 Stuwlichaam 100
250-160 Stuwlichaam 160
250-D08 Düse D08
250-D10 Düse D10
250-D16 Düse D16

4 Toebehoren

Geen vermelding: zonder
GK Tegenflens aan beide zijden

5 Aanbouwdelen (Regelcomponenten)

ELAB EASYLAB regelaar TCU3

6 Functie

EC Meting afvoerlucht

7 Spanningsbereik uitgangssignaal

E0 Spanningssignaal 2 – 10 V DC
E2 Spanningssignaal 2 – 10 V DC

8 Uitbreidingen van de aanbouwgroep

Optie 1: Voedingsspanning
Geen opgaaf: 24 V AC
D EM-TRF voor 230 V AC
U EM-TRF-USV voor 230 V AC, storingsvrije voeding

Optie 2: Communicatie-interface

Geen vermelding: zonder
L EM-LON voor LonWorks FTT-10A
B EM-BAC-MOD-01 voor BACnet MS/TP
M EM-BAC-MOD-01 voor Modbus RTU
I EM-IP voor BACnet IP, modbus IP en webserver
R EM-IP met klok

Optie 3: automatische nulpuntkalibratie

Geen vermelding: zonder
Z EM-AUTOZERO Magneetventiel voor automatische nulpuntkalibratie

VMLK

[3]	[6]	[2]	[4]
	EC	FL	GK
250 – 100	904,-	114,-	114,-
250 – 160	904,-	114,-	114,-
250 – D08	921,-	114,-	114,-
250 – D10	921,-	114,-	114,-
250 – D16	921,-	114,-	114,-
	Netto prijs	Netto meerprijs	

Optie 8 Uitbreiding van aanbouwdelen (Uitbreidingsmodule)

T	U	B	M	I	R	Z
140,-	383,-	150,-	150,-	445,-	504,-	114,-
Netto meerprijs						

Prijzen in € excl. BTW

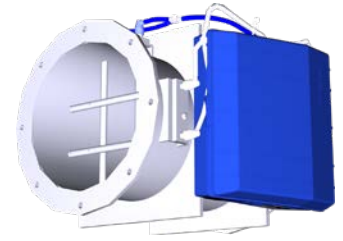

Voor vervuilde lucht, ruimteregeling

Bestelsleutel ruimteregeling (met EASYLAB)

TVRK – FL / 160 / GK / ELAB / S / RE / UMZ / LAB / ...										
1	2	3	4	5	6	8	9	10	11	

1 Serie
TVRK VAV-regelaar, kunststof

2 Kanaalaansluiting

 Geen vermelding: ronde aansluituitten
FL Flens aan beide zijden

3 Nominale grootte [mm]

 125
 160
 200
 250
 315
 400

4 Toebehoren

 Geen vermelding: zonder
GK Tegenflens aan beide zijden

5 Aanbouw delen (Regelcomponenten)
ELAB EASYLAB regelaar TCU3

6 Aandrijvingen
S Snellopende servomotor (3 s)
SD Snellopende servomotor (3 s), met digitale communicatie-interface (TROX HPD)

8 Functie

 Ruimteregeling
RE Afvoerluchtrekening (Room exhaust)
PC Drukregeling (Pressure control)

9 Uitbreidingen van de aanbouwgroep

 Optie 1: Voedingsspanning
 Geen opgaaf: 24 V AC/DC
T EM-TRF voor 230 V AC
U EM-TRF-USV voor 230 V AC, storingsvrije voeding

Optie 2: Communicatie-interface

Geen vermelding: zonder

L EM-LON voor LonWorks FTT-10A

B EM-BAC-MOD-01 voor BACnet MS/TP

M EM-BAC-MOD-01 voor Modbus RTU

I EM-IP voor BACnet IP, modbus IP en webserver

R EM-IP met klok

Optie 3: automatische nulpuntkalibratie

Geen vermelding: zonder

Z EM-AUTOZERO Magneetventiel voor automatische nulpuntkalibratie

10 Extra functies

zonder ruimte-management-functie

LAB Afvoergestuurd systeem (laboratoria)

CLR Toevoergestuurd systeem (cleanrooms)

Ruimte-management functie geactiveerd

LAB-RMF Afvoergestuurd systeem

CLR-RMF Toevoergestuurd systeem

11 Bedrijfswaarden [m³/h of l/s, Pa]

(Alleen bij geactiveerde ruimte-management functie nodig)

Totaal afvoerlucht/toevoer ruimte:

 q_{v1} : Standaardbedrijf

 q_{v2} : Gereduceerd bedrijf

 q_{v3} : Verhoogd bedrijf

 q_{v4} : Constante toevoerlucht

 q_{v5} : Constante afvoerlucht

 q_{v6} : Verschil toevoer-afvoerlucht

 Δ_{psoll} : Gewenste druk (alleen bij drukregeling)

Aanvullende producten

Ruimtebedienterminal

BE-LCD 40-tekens-display

Bestelsleutel ruimteregeling (met EASYLAB)

TVRK – FL / 160 / GK / ELAB / S / EC – E0 / UMZ / ...

1	2	3	4	5	6	7	8	9	10

1 Serie

TVRK VAV-regelaar, kunststof

2 Kanaalaansluiting

Geen vermelding: ronde aansluituiten

FL Flens aan beide zijden

3 Nominale grootte [mm]

125

160

200

250

315

400

4 Toebehoren

Geen vermelding: zonder

GK Tegenflens aan beide zijden

5 Aanbouwdelen (Regelcomponenten)

ELAB EASYLAB regelaar TCU3

6 Aandrijvingen

S Snellopende servomotor (3 s)

SD Snellopende servomotor (3 s), met digitale communicatie-interface (TROX HPD)

7 Functie

Ruimteregeling

EC Afvoerluchtregeelaar

8 Externe luchthoeveelheidsaansturing

E0 Spanningssignaal 0 – 10 V DC

E2 Spanningssignaal 2 – 10 V DC

2P Geschakeld voor 2 standen

3P Geschakeld voor 3 standen

F Constante luchthoeveelheid, zonder stuursignaal

9 Uitbreidingen van de aanbouwgroep

Optie 1: Voedingsspanning

Geen opgaaf: 24 V AC/DC

T EM-TRF voor 230 V AC

U EM-TRF-USV voor 230 V AC, storingsvrije voeding

Optie 2: Communicatie-interface

Geen vermelding: zonder

L EM-LON voor LonWorks FTT-10A

B EM-BAC-MOD-01 voor BACnet MS/TP

M EM-BAC-MOD-01 voor Modbus RTU

I EM-IP voor BACnet IP, modbus IP en webserver

R EM-IP met klok

Optie 3: automatische nulpuntkalibratie

Geen vermelding: zonder

Z EM-AUTOZERO Magneetventiel voor automatische nulpuntkalibratie

10 Bedrijfswaarde [m³/h of l/s]

afhankelijk van de externe luchthoeveelheidsaansturing

E0, E2: q_{vmin}/q_{vmax} 2P: q_{v1}/q_{v2} 3P: $q_{v1}/q_{v2}/q_{v3}$ F: q_{vconst}

TVRK

[3]	[6]						[2]	[4]
	S			SD				
	[7]						FL	GK
	EC	RE	PC	EC	RE	PC		
125	1148,-	1148,-	1388,-	1206,-	1206,-	1446,-	57,-	57,-
160	1160,-	1160,-	1400,-	1218,-	1218,-	1458,-	73,-	73,-
200	1196,-	1196,-	1436,-	1254,-	1254,-	1494,-	86,-	86,-
250	1238,-	1238,-	1478,-	1296,-	1296,-	1536,-	114,-	114,-
315	1416,-	1416,-	1656,-	1474,-	1474,-	1714,-	127,-	127,-
400	1557,-	1557,-	1797,-	1615,-	1615,-	1855,-	145,-	145,-
Netto prijs							Netto meerprijs	

Optie 7 PC: Druktransmitter voor drukregeling is niet in de prijs inbegrepen

Optie 9 Uitbreiding van aanbouwdelen (Uitbreidingsmodule)

T	U	B	M	I	R	Z
140,-	383,-	150,-	150,-	445,-	504,-	114,-
Netto meerprijs						

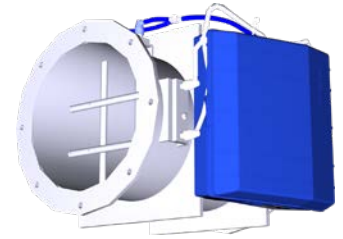

Voor verontreinigde lucht, zuurkastregeling

Bestelsleutel zuurkastregeling (met EASYLAB)

TVRK	-	FL	/	160	/	GK	/	ELAB	/	S	/	FH-VS	/	UMZS	/	200 - 900	[m ³ /h]	
		1		2		3		4		5		6		7		8		9

1 Serie

TVRK VAV-regelaar, kunststof

2 Kanaalaansluiting

Geen vermelding: ronde aansluituiten

FL Flens aan beide zijden

3 Nominale grootte [mm]

125

160

200

250

315

400

4 Toebehoren

Geen vermelding: zonder

GK Tegenflens aan beide zijden

5 Aanbouw delen (Regelcomponenten)

ELAB EASYLAB regelaar TCU3

6 Aandrijvingen

S Snellopende servomotor (3 s)

SD Snellopende servomotor (3 s), met digitale communicatie-interface (TROX HPD)

7 Functie

Zuurkastregeling

Met instroomsensor

FH-VS Regeling instroomsnelheid

Met instroomsensor en raamstandsensor

FH-VD Regeling luchtintredesensor in combinatie met raamstandsensor

Met raamstandsensor

FH-DS Lineaire regelstrategie

FH-DV Regelstrategie met optimale veiligheid

Met geschakelde stappen door externe contacten

FH-2P 2 Schakelstappen

FH-3P 3 Schakelstappen

Zonder schakelstappen

FH-F Constante luchthoeveelheid

8 Uitbreidingsmodule

Optie 1: Voedingsspanning

Geen opgave: 24 V AC/DC

T EM-TRF voor 230 V AC

U EM-TRF-USV voor 230 V AC, storingsvrije voeding

Optie 2: Communicatie-interface

Geen vermelding: zonder

L EM-LON voor LonWorks FTT-10A

B EM-BAC-MOD-01 voor BACnet MS/TP

M EM-BAC-MOD-01 voor Modbus RTU

I EM-IP voor BACnet IP, modbus IP en webserver

R EM-IP met klok

Optie 3: automatische nulpuntkalibratie

Geen vermelding: zonder

Z EM-AUTOZERO Magneetventiel voor automatische nulpuntkalibratie

Optie 4: Schakeling voor verlichting

Geen opgave: zonder

S EM-LIGHT, aansluiting voor zuurkastverlichting, schakelbaar op bedienterminal

(alleen in combinatie met EM-TRF of EM-TRF-USV)

9 Bedrijfs waarde [m³/h of l/s]

Afhankelijk van functie

FH-VS: $q_{vmin} - q_{vmax}$

FH-VD: $q_{vmin} - q_{vmax}$

FH-DS: $q_{vmin} - q_{vmax}$

FH-DV: $q_{vmin} - q_{vmax}$

FH-2P: q_{v1}/q_{v2}

FH-3P: $q_{v1}/q_{v2}/q_{v3}$

FH-F: q_{v1}

Aanvullende producten

Bedieningseenheid voor zuurkastregelaar om de regelingsfuncties weer te geven conform EN14175

BE-SEG-** OLED-Display

BE-LCD 40-tekens-display

TVRK

[3]	[6]								[2]	[4]
	S				SD					
	[7]									
	FH-VD	FH-VS	FH-DS, FH-DV	FH-2P, FH-3P, FH-F	FH-VD	FH-VS	FH-DS, FH-DV	FH-2P, FH-3P, FH-F	FL	GK
125	1688,-	1433,-	1403,-	1148,-	1746,-	1433,-	1403,-	1148,-	57,-	57,-
160	1700,-	1445,-	1415,-	1160,-	1758,-	1503,-	1473,-	1218,-	73,-	73,-
200	1736,-	1481,-	1451,-	1196,-	1794,-	1539,-	1509,-	1254,-	86,-	86,-
250	1778,-	1523,-	1493,-	1238,-	1836,-	1581,-	1551,-	1296,-	114,-	114,-
315	1956,-	1701,-	1671,-	1416,-	2014,-	1759,-	1729,-	1474,-	127,-	127,-
400	2097,-	1842,-	1812,-	1557,-	2155,-	1900,-	1870,-	1615,-	145,-	145,-
	Netto prijs								Netto meerprijs	

Bedienterminal BE-SEG of BE-LCD voor zuurkastregeling is niet inbegrepen in de prijs

Optie 8 Uitbreiding van aanbouwdelen (Uitbreidingsmodule)

T	U	B	M	I	R	Z	S
140,-	383,-	150,-	150,-	445,-	504,-	114,-	53,-
Netto meerprijs							

S: Alleen in combinatie met T of U

Prijzen in € excl. BTW

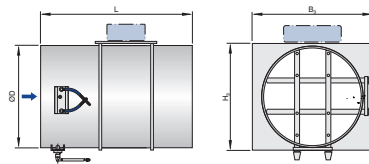

Voor luchthoeveelheidsmeting in luchtkanalen met vervuilde lucht

Bestelsleutel meetstation (met EASYLAB)
VMRK – FL / 160 / GK / ELAB / EC – E0 / UMZ

1	2	3	4	5	6	7	8

1 Serie
VMRK Meetstation, kunststof

2 Flens

 Geen vermelding: zonder
FL Flens aan beide zijden

3 Nominale grootte [mm]
125
160
200
250
315
400
4 Toebehoren

 Geen vermelding: zonder
GK Tegenflens aan beide zijden

5 Aanbouwdelen (Regelcomponenten)
ELAB EASYLAB TCU3

6 Functie
EC Meting afvoerlucht

7 Spanningsbereik uitgangssignaal
E0 Spanningssignaal 0 – 10 V DC
E2 Spanningssignaal 2 – 10 V DC

8 Uitbreidingen van de aanbouwgroep

 Optie 1: Voedingsspanning
 Geen opgaaft: 24 V AC
D EM-TRF voor 230 V AC
U EM-TRF-USV voor 230 V AC, storingsvrije voeding

Optie 2: Communicatie-interface

 Geen vermelding: zonder
B EM-BAC-MOD-01 voor BACnet MS/TP
M EM-BAC-MOD-01 voor Modbus RTU
I EM-IP voor BACnet IP, modbus IP en webserver
R EM-IP met klok

Optie 3: automatische nulpuntkalibratie

 Geen vermelding: zonder
Z EM-AUTOZERO Magneetventiel voor automatische nulpuntkalibratie

VMRK				[3]	[6]	[2]	[4]
[3]	[6]	[2]	[4]		EC	FL	GK
125	933,-	57,-	57,-	200	980,-	86,-	86,-
160	946,-	73,-	73,-	250	1022,-	114,-	114,-
				315	1199,-	127,-	127,-
				400	1342,-	145,-	145,-
	Netto prijs	Netto meerprijs			Netto prijs	Netto meerprijs	

Optie 8 Uitbreiding van aanbouwdelen (Uitbreidingsmodule)

T	U	B	M	I	R	Z
140,-	383,-	150,-	150,-	445,-	504,-	114,-
Netto meerprijs						

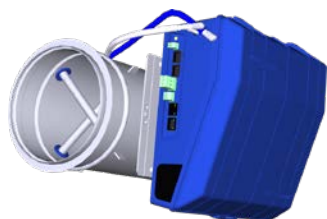

Voor diverse toepassingen in het standaard luchthoeveelheidsbereik

Bestelsleutel ruimteregeling (met EASYLAB)

TVR	-	D	-	...	-	FL	/	160	/	G2	/	ELAB	/	S	/	RS	/	UMZ	/	LAB	/	...
1		2		3		4		5		6		7		8		9		11		12		13

1 Serie

TVR VAV-regelaar

2 Geluidsisolerende isolatie

Geen vermelding: zonder

D Met ommanteling

3 Materiaal

Geen vermelding: verzinkt staalplaat

P1 Oppervlak gepoedercoat RAL 7001, zilvergrijs

A2 Roestvaststalen uitvoering

4 Kanaalaansluiting

Geen opgaaf: Steekverbinding voor luchtkanaal volgens EN 1506, met ril voor optionele lipafdichting

FL Flenzen aan beide zijden (niet voor TVR-D-P1)

5 Nominale grootte [mm]

100

125

160

200

250

315

400

6 Toebehoren

Geen vermelding: zonder

D2 Dubbele lipafdichting aan beide zijden

G2 Tegenflens aan beide zijden

7 Aanbouw delen (Regelcomponenten)

ELAB EASYLAB regelaar TCU3

8 Aandrijvingen

S Snellopende servomotor (3 s)

SD Snellopende servomotor (3 s) met digitale communicatie-interface (TROX HPD)

9 Functie

Ruimteregeling

RS Toevoerluchting (Room Supply)

RE Afvoerluchting (Room exhaust)

PC Drukregeling (Pressure control)

11 Uitbreidingen van de aanbouwgroep

Optie 1: Voedingsspanning

Geen opgaaf: 24 V AC/DC

T EM-TRF voor 230 V AC

U EM-TRF-USV voor 230 V AC, storingsvrije voeding

Optie 2: Communicatie-interface

Geen vermelding: zonder

L EM-LON voor LonWorks FTT-10A

B EM-BAC-MOD-01 voor BACnet MS/TP

M EM-BAC-MOD-01 voor Modbus RTU

I EM-IP voor BACnet IP, modbus IP en webserver

R EM-IP met klok

Optie 3: automatische nulpuntkalibratie

Geen vermelding: zonder

Z EM-AUTOZERO Magneetventiel voor automatische nulpuntkalibratie

12 Extra functies

Zonder ruimte-management-functie

LAB Afvoergestuurd systeem (laboratoria)

CLR Toevoergestuurd systeem (cleanrooms)

Met ruimte-management-functie

LAB-RMF Afvoergestuurd systeem

CLR-RMF Toevoergestuurd systeem

13 Bedrijfswaarden [m³/h of l/s, Pa]

(Alleen bij geactiveerde ruimte-management functie nodig)

Totaal afvoerlucht/toevoer ruimte:

q_{v1} : Standaardbedrijf

q_{v2} : Gereduceerd bedrijf

q_{v3} : Verhoogd bedrijf

q_{v4} : Constante toevoerlucht

q_{v5} : Constante afvoerlucht

q_{v6} : Verschil toevoer-afvoerlucht

$\Delta p_{\text{gewenst}}$: Gewenste druk (alleen bij drukregeling)

Aanvullende producten

Ruimtebedienpaneel (alleen voor units met RMF)

BE-LCD 40-tekens-display

Bestelsleutel ruimteregeling (met EASYLAB)

TVR – D – ... – FL / 160 / G2 / ELAB / S / EC – E0 / UMZ / ...

1	2	3	4	5	6	7	8	9	10	11	13

1 Serie

TVR VAV-regelaar

2 Geluidsisolerende isolatie

 Geen vermelding: zonder
 D Met ommanteling

3 Materiaal

 Geen vermelding: verzinkt staalplaat
 P1 Oppervlak gepoedercoat RAL 7001, zilvergrijs
 A2 Roestvaststalen uitvoering

4 Kanaalaansluiting

 Geen opgaaf: Steekverbinding voor luchtkanaal volgens EN 1506, met ril voor optionele lipafdichting
 FL flenzen aan beide zijden (niet voor TVR-D-P1)

5 Nominale grootte [mm]

 100
 125
 160
 200
 250
 315
 400

6 Toebehoren

 Geen vermelding: zonder
 D2 Dubbele lipafdichting aan beide zijden
 G2 Tegenflens aan beide zijden

7 Aanbouwdelen (Regelcomponenten)

ELAB EASYLAB regelaar TCU3

8 Aandrijvingen

 S Snellopende servomotor (3 s)
 SD Snellopende servomotor (3 s) met digitale interface (TROX HPD)

9 Functie

 Ruimteregeling
 SC Toevoerluchtregelaar
 EC Afvoerluchtregelaar

10 Externe luchthoeveelheidsaansturing

 E0 Spanningssignaal 0 – 10 V DC
 E2 Spanningssignaal 2 – 10 V DC
 2P Geschakeld voor 2 standen
 3P Geschakeld voor 3 standen
 F Constante luchthoeveelheid, zonder stuursignaal

11 Uitbreidingen van de aanbouwgroep

 Optie 1: Voedingsspanning
 Geen opgaaf: 24 V AC/DC
 T EM-TRF voor 230 V AC
 U EM-TRF-USV voor 230 V AC, storingsvrije voeding

Optie 2: Communicatie-interface

 Geen vermelding: zonder
 L EM-LON voor LonWorks FTT-10A
 B EM-BAC-MOD-01 voor BACnet MS/TP
 M EM-BAC-MOD-01 voor Modbus RTU
 I EM-IP voor BACnet IP, modbus IP en webserver
 R EM-IP met klok

Optie 3: automatische nulpuntkalibratie

 Geen vermelding: zonder
 Z EM-AUTOZERO Magneetventiel voor automatische nulpuntkalibratie

13 Bedrijfswaarde [m³/h of l/s]

 afhankelijk van de externe luchthoeveelheidsaansturing
 E0, E2: q_{vmin} / q_{vmax}
 2P: q_{v1}/q_{v2}
 3P: $q_{v1}/q_{v2}/q_{v3}$
 F: q_{v1}
TVR

[5]	[8]					
	S			SD		
	[9]					
	SC EC	RS RE	PC	SC EC	RS RE	PC
100	930,-	930,-	1170,-	987,-	987,-	1227,-
125	933,-	933,-	1173,-	990,-	990,-	1230,-
160	935,-	935,-	1175,-	992,-	992,-	1232,-
200	937,-	937,-	1177,-	994,-	994,-	1234,-
250	947,-	947,-	1187,-	1004,-	1004,-	1244,-
315	959,-	959,-	1199,-	1016,-	1016,-	1256,-
400	979,-	979,-	1219,-	1036,-	1036,-	1276,-
Netto prijs						



TVR

[5]	[2]	[3]	[4]	[6]		[3]	[4]	[6]
	D	P1	FL	D2	G2	A2	FL	G2
	TVR-...-					TVR-...-A2-		
100	73,-	69,-	30,-	17,-	30,-	115,-	81,-	81,-
125	75,-	71,-	31,-	17,-	31,-	119,-	82,-	82,-
160	75,-	76,-	36,-	19,-	36,-	124,-	93,-	93,-
200	85,-	79,-	37,-	19,-	37,-	129,-	103,-	103,-
250	97,-	81,-	43,-	19,-	43,-	150,-	114,-	114,-
315	118,-	106,-	48,-	20,-	48,-	163,-	135,-	135,-
400	158,-	115,-	57,-	20,-	57,-	190,-	164,-	164,-
Netto meerprijs								

P1, A2 niet in combinatie met D en FL

Optie 9 PC: Druktransmitter voor drukregeling is niet in de prijs inbegrepen

Optie 11 Uitbreiding van aanbouwdelen (Uitbreidingsmodule)

T	U	B	M	I	R	Z
140,-	383,-	150,-	150,-	445,-	504,-	114,-
Netto meerprijs						



Voor diverse toepassingen, zuurkastregeling

Bestelsleutel zuurkastregeling (met EASYLAB)

TVR	- D	- ...	- FL	/ 160	/ G2	/ ELAB	/ S	/ FH-VS	/ UMZS	/ 200	- 900 [m³/h]
1	2	3	4	5	6	7	8	9	10	11	

1 Serie

TVR VAV-regelaar

Met geschakelde stappen door externe contacten

FH-2P 2 Schakelstappen

FH-3P 3 Schakelstappen

2 Geluidsisolerende isolatie

Geen vermelding: zonder

D Met ommanteling

Zonder schakelstappen

FH-F Constante luchthoeveelheid

3 Materiaal

Geen vermelding: verzinkt staalplaat

P1 Oppervlak gepoedercoat RAL 7001, zilvergrijs

A2 Roestvaststalen uitvoering

10 Uitbreidingsmodule

Optie 1: Voedingsspanning

Geen opgaaf: 24 V AC/DC

T EM-TRF voor 230 V AC

U EM-TRF-USV voor 230 V AC, storingsvrije voeding

4 Kanaalaansluiting

Geen opgaaf: Steekverbinding voor luchtkanaal volgens EN 1506, met ril voor optionele lipafdichting

FL flenzen aan beide zijden (niet voor TVR-D-P1)

Optie 2: Communicatie-interface

Geen vermelding: zonder

L EM-LON voor LonWorks FTT-10A

B EM-BAC-MOD-01 voor BACnet MS/TP

M EM-BAC-MOD-01 voor Modbus RTU

I EM-IP voor BACnet IP, modbus IP en webserver

R EM-IP met klok

5 Nominale grootte [mm]

100

125

160

200

250

315

400

Optie 3: automatische nulpuntkalibratie

Geen vermelding: zonder

Z EM-AUTOZERO Magneetventiel voor automatische nulpuntkalibratie

6 Toebehoren

Geen vermelding: zonder

D2 Dubbele lipafdichting aan beide zijden

G2 Tegenflens aan beide zijden

Optie 4: Schakeling voor verlichting

Geen vermelding: zonder

S EM-LIGHT, aansluiting voor zuurkastverlichting, schakelbaar op bedienterminal

(alleen in combinatie met EM-TRF of EM-TRF-USV)

7 Aanbouwdelen (Regelcomponenten)

ELAB EASYLAB regelaar TCU3

11 Bedrijfswaarde [m³/h of l/s]

Afhankelijk van functie

FH-VS: q_{vmin}/q_{vmax}

FH-VD: q_{vmin}/q_{vmax}

FH-DS: q_{vmin}/q_{vmax}

FH-DV: q_{vmin}/q_{vmax}

FH-2P: q_{v1}/q_{v2}

FH-3P: $q_{v1}/q_{v2}/q_{v3}$

FH-F: q_{v1}

8 Aandrijvingen

S Snellopende servomotor (3 s)

SD Snellopende servomotor (3 s) met digitale communicatie-interface (TROX HPD)

9 Functie

Zuurkastregeling

Met instroomsensor

FH-VS Regeling instroomsnelheid

Aanvullende producten

Bedieningseenheid voor zuurkastregelaar om

de regelingsfuncties weer te geven conform EN14175

BE-SEG-** OLED-Display

BE-LCD 40-tekens-display

Met raamstandsensoren

FH-VD Regeling luchtintredesensor in combinatie met raamstandsensoren

Met raamstandsensoren

FH-DS Lineaire regelstrategie

FH-DV Regelstrategie met optimale veiligheid

TVR

[5]	[8]							
	S				SD			
	[9]							
	FH-VD	FH-VS	FH-DS FH-DV	FH-2P FH-3P FH-F	FH-VD	FH-VS	FH-DS FH-DV	FH-2P FH-3P FH-F
100	1470,-	1215,-	1185,-	930,-	1527,-	1272,-	1242,-	987,-
125	1473,-	1218,-	1188,-	933,-	1530,-	1275,-	1245,-	990,-
160	1475,-	1220,-	1190,-	935,-	1532,-	1277,-	1247,-	992,-
200	1477,-	1222,-	1192,-	937,-	1534,-	1279,-	1249,-	994,-
250	1487,-	1232,-	1202,-	947,-	1544,-	1289,-	1259,-	1004,-
315	1499,-	1244,-	1214,-	959,-	1556,-	1301,-	1271,-	1016,-
400	1519,-	1264,-	1234,-	979,-	1576,-	1321,-	1291,-	1036,-
Netto prijs								

Bedienterminal BE-SEG of BE-LCD voor zuurkastregeling is niet inbegrepen in de prijs

TVR

[5]	[2]	[3]	[4]	[6]		[3]	[4]	[6]
	D	P1	FL	D2	G2	A2	FL	G2
	TVR-...-				TVR-...-A2-			
100	73,-	69,-	30,-	17,-	30,-	115,-	81,-	81,-
125	75,-	71,-	31,-	17,-	31,-	119,-	82,-	82,-
160	75,-	76,-	36,-	19,-	36,-	124,-	93,-	93,-
200	85,-	79,-	37,-	19,-	37,-	129,-	103,-	103,-
250	97,-	81,-	43,-	19,-	43,-	150,-	114,-	114,-
315	118,-	106,-	48,-	20,-	48,-	163,-	135,-	135,-
400	158,-	115,-	57,-	20,-	57,-	190,-	164,-	164,-
Netto meerprijs								

P1, A2 niet in combinatie met D en FL

Optie 10 Uitbreiding van aanbouwdelen (Uitbreidingsmodule)

T	U	B	M	I	R	Z	S
140,-	383,-	150,-	150,-	445,-	504,-	114,-	53,-
Netto meerprijs							

S: Alleen in combinatie met T of U

Prijzen in € excl. BTW

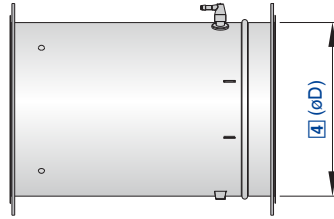

Voor luchthoeveelheidsmeting in luchtkanaalsysteem

VMR – P1 – FL / 160 / G2 / ELAB / EC – E0 / UMZ

1	2	3	4	5	6	7	8	9	

1 Serie
VMR Meetstation, rond

2 Materiaal

Geen vermelding: verzinkte behuizing

P1 Oppervlak gepoedercoat RAL 7001, zilvergrijs (RAL 7001)

A2 Roestvaststalen uitvoering

3 Flens

Geen vermelding: zonder

FL Flens aan beide zijden

4 Nominale grootte [mm]
100
125
160
200
250
315
400
5 Toebehoren

Geen vermelding: zonder

D2 Lipafdichting aan beide zijden

G2 Tegenflens aan beide zijden

6 Aanbouwdeel (Werkdruktransmitter)
ELAB EASYLAB TCU3

7 Functie
SC Meting toevoerlucht

EC Meting afvoerlucht

8 Spanningsbereik uitgangssignaal
E0 Spanningssignaal 0 – 10 V DC

E2 Spanningssignaal 2 – 10 V DC

9 Uitbreidingen van de aanbouwgroep

Optie 1: Voedingsspanning

Geen opgaaf: 24 V AC

D EM-TRF voor 230 V AC

U EM-TRF-USV voor 230 V AC, storingsvrije voeding

Optie 2: Communicatie-interface

Geen vermelding: zonder

B EM-BAC-MOD-01 voor BACnet MS/TP

M EM-BAC-MOD-01 voor Modbus RTU

I EM-IP voor BACnet IP, modbus IP en webserver

R EM-IP met klok

Optie 3: automatische nulpuntkalibratie

Geen vermelding: zonder

Z EM-AUTOZERO Magneetventiel voor automatische nulpuntkalibratie

VMR

[4]	[7]
	SC EC
100	715,-
125	718,-
160	720,-
	Netto prijs

[4]	[7]
	SC EC
200	722,-
250	732,-
315	744,-
400	764,-
	Netto prijs

VMR

[4]	[2]	[3]	[5]		[2]	[3]	[5]
	P1	FL	D2	G2	A2	FL	G2
	VMR-...-				VMR-...-A2-		
100	69,-	30,-	17,-	30,-	115,-	81,-	81,-
125	71,-	31,-	17,-	31,-	119,-	82,-	82,-
160	76,-	36,-	19,-	36,-	124,-	93,-	93,-
200	79,-	37,-	19,-	37,-	129,-	103,-	103,-
250	81,-	43,-	19,-	43,-	150,-	114,-	114,-
315	106,-	48,-	20,-	48,-	163,-	135,-	135,-
400	115,-	57,-	20,-	57,-	190,-	164,-	164,-
Netto meerprijs							

P1, A2 niet in combinatie met D en FL

Optie 9 Uitbreiding van aanbouwdelen (Uitbreidingsmodule)

T	U	B	M	I	R	Z
140,-	383,-	150,-	150,-	445,-	504,-	114,-
Netto meerprijs						

Prijzen in € excl. BTW

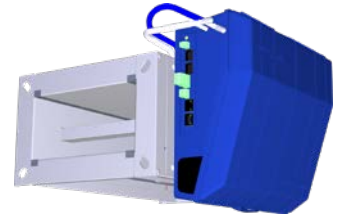

Voor hoge en normale luchthoeveelheidsbereiken

Bestelsleutel ruimteregeling (met EASYLAB)

TVJ – D – P1 / 600 × 400 / ELAB / S / RS / UMZ / LAB / ...
 | | | | | | | | | |
 1 2 3 4 5 6 7 9 10 11

1 Serie

TVJ VAV-regelaar

2 Geluidsisolerende isolatie

Geen vermelding: zonder

D Met ommanteling

3 Materiaal

Geen vermelding: verzinkt staalplaat

P1 Oppervlak gepoedercoat RAL 7001, zilvergrijs

4 Nominale grootte [mm]

B × H

5 Aanbouw delen (Regelcomponenten)
ELAB EASYLAB regelaar TCU3

6 Aandrijvingen
S Snellopende servomotor (3 s)

SD Snellopende servomotor (3 s), met digitale communicatie-interface (TROX HPD)

7 Functie

Ruimteregeling

RS Toevoerluchtrekening (Room Supply)

RE Afvoerluchtrekening (Room exhaust)

PC Drukregeling (Pressure control)

9 Uitbreidingen van de aanbouwgroep

Optie 1: Voedingsspanning

Geen opgaaf: 24 V AC/DC

T EM-TRF voor 230 V AC

U EM-TRF-USV voor 230 V AC, storingsvrije voeding

Optie 2: Communicatie-interface

Geen vermelding: zonder

L EM-LON voor LonWorks FTT-10A

B EM-BAC-MOD-01 voor BACnet MS/TP

M EM-BAC-MOD-01 voor Modbus RTU

I EM-IP voor BACnet IP, modbus IP en webserver

R EM-IP met klok

Optie 3: automatische nulpuntkalibratie

Geen vermelding: zonder

Z EM-AUTOZERO Magneetventiel voor automatische nulpuntkalibratie

10 Extra functies

Zonder ruimte-management-functie

LAB Afvoergestuurd systeem (laboratoria)

CLR Toevoergestuurd systeem (cleanrooms)

Met ruimte-management-functie

LAB-RMF Afvoergestuurd systeem

CLR-RMF Toevoergestuurd systeem

11 Bedrijfswaarde voor fabrieksinstelling

(Alleen bij geactiveerde ruimte-management functie nodig)

 Luchthoeveelheid [m³/h of l/s], druk [Pa]

Totaal afvoerlucht/toevoer ruimte:

 q_{v1} : Standaardbedrijf

 q_{v2} : Gereduceerd bedrijf

 q_{v3} : Verhoogd bedrijf

 q_{v4} : Constante toevoerlucht

 q_{v5} : Constante afvoerlucht

 q_{v6} : Verschil toevoer-afvoerlucht

 $\Delta p_{\text{gewenst}}$: Gewenste druk (alleen bij drukregeling)

Aanvullende producten

Ruimtebedienpaneel (alleen voor units met RMF)

BE-LCD 40-tekens-display

Drukverschiltransmitter voor ruimtedrukregeling separaat bestellen, bijv.

PT-699 Meetbereik ±50 Pa of ±100 Pa

PT-GB604 Meetbereik ±100 Pa

Bestelsleutel ruimteregeling (met EASYLAB)

TVJ	-	D	/	P1	/	600 × 400	/	ELAB	/	S	/	EC - E0	/	UMZ	/	...
	1	2	3	4	5	6	7	8	9	11						

1 Serie

TVJ VAV-regelaar

2 Geluidsisolerende isolatie

Geen vermelding: zonder

D Met ommanteling**3 Materiaal**

Geen vermelding: verzinkt staalplaat

P1 Oppervlak gepoedercoat RAL 7001, zilvergrijs**4 Nominale grootte [mm]**

B × H

5 Aanbouwdelen (Regelcomponenten)**ELAB** EASYLAB regelaar TCU3**6 Aandrijvingen****S** Snellopende servomotor (3 s)**SD** Snellopende servomotor (3 s), met digitale communicatie-interface (TROX HPD)**7 Functie**

Ruimteregeling

SC Toevoerluchtregelaar**EC** Afvoerluchtregelaar**8 Externe luchthoeveelheidsaansturing****E0** Spanningssignaal 2 – 10 V DC**E2** Spanningssignaal 2 – 10 V DC**2P** Geschakeld voor 2 standen**3P** Geschakeld voor 3 standen**F** Constante luchthoeveelheid, zonder stuursignaal**9 Uitbreidingen van de aanbouwgroep**

Optie 1: Voedingsspanning

Geen opgaaft: 24 V AC/DC

T EM-TRF voor 230 V AC**U** EM-TRF-USV voor 230 V AC, storingsvrije voeding

Optie 2: Communicatie-interface

Geen vermelding: zonder

L EM-LON voor LonWorks FTT-10A**B** EM-BAC-MOD-01 voor BACnet MS/TP**M** EM-BAC-MOD-01 voor Modbus RTU**I** EM-IP voor BACnet IP, modbus IP en webserver**R** EM-IP met klok

Optie 3: automatische nulpuntkalibratie

Geen vermelding: zonder

Z EM-AUTOZERO Magneetventiel voor automatische nulpuntkalibratie**11 Bedrijfswaarde voor fabrieksinstelling**Luchthoeveelheid [m³/h of l/s]

Afhankelijk van de externe luchthoeveelheidsaansturing

E0, E2: $q_{v \min} / q_{v \max}$ 2P: q_{v1} / q_{v2} 3P: $q_{v1} / q_{v2} / q_{v3}$ F: q_{v1}

TVJ

[4]		[6]						[2]	[3]
		S			SD				
		[7]							
B	H	SC EC	RS RE	PC	SC EC	RS RE	PC	D	P1
200	100	963,-	1203,-	963,-	1020,-	1260,-	1020,-	99,-	131,-
300	100	971,-	1211,-	971,-	1028,-	1268,-	1028,-	101,-	133,-
400	100	976,-	1216,-	976,-	1033,-	1273,-	1033,-	108,-	134,-
500	100	982,-	1222,-	982,-	1039,-	1279,-	1039,-	111,-	135,-
600	100	988,-	1228,-	988,-	1045,-	1285,-	1045,-	114,-	136,-
200	200	988,-	1228,-	988,-	1045,-	1285,-	1045,-	102,-	138,-
300	200	997,-	1237,-	997,-	1054,-	1294,-	1054,-	108,-	139,-
400	200	1006,-	1246,-	1006,-	1063,-	1303,-	1063,-	110,-	141,-
500	200	1014,-	1254,-	1014,-	1071,-	1311,-	1071,-	115,-	143,-
600	200	1021,-	1261,-	1021,-	1078,-	1318,-	1078,-	119,-	145,-
700	200	1030,-	1270,-	1030,-	1087,-	1327,-	1087,-	127,-	148,-
800	200	1041,-	1281,-	1041,-	1098,-	1338,-	1098,-	129,-	149,-
300	300	1011,-	1251,-	1011,-	1068,-	1308,-	1068,-	109,-	152,-
Netto prijs								Netto meerprijs	

Optie 7 PC: Druktransmitter voor drukregeling is niet in de prijs inbegrepen



[4]		[6]						[2]	[3]
		S			SD				
		[7]							
B	H	SC EC	RS RE	PC	SC EC	RS RE	PC	D	P1
400	300	1021,-	1261,-	1021,-	1078,-	1318,-	1078,-	114,-	153,-
500	300	1032,-	1272,-	1032,-	1089,-	1329,-	1089,-	118,-	154,-
600	300	1044,-	1284,-	1044,-	1101,-	1341,-	1101,-	124,-	156,-
700	300	1049,-	1289,-	1049,-	1106,-	1346,-	1106,-	129,-	159,-
800	300	1060,-	1300,-	1060,-	1117,-	1357,-	1117,-	137,-	160,-
900	300	1071,-	1311,-	1071,-	1128,-	1368,-	1128,-	139,-	162,-
1000	300	1081,-	1321,-	1081,-	1138,-	1378,-	1138,-	143,-	163,-
400	400	1038,-	1278,-	1038,-	1095,-	1335,-	1095,-	116,-	164,-
500	400	1048,-	1288,-	1048,-	1105,-	1345,-	1105,-	124,-	169,-
600	400	1059,-	1299,-	1059,-	1116,-	1356,-	1116,-	129,-	173,-
700	400	1068,-	1308,-	1068,-	1125,-	1365,-	1125,-	131,-	176,-
800	400	1081,-	1321,-	1081,-	1138,-	1378,-	1138,-	138,-	181,-
900	400	1093,-	1333,-	1093,-	1150,-	1390,-	1150,-	144,-	184,-
1000	400	1103,-	1343,-	1103,-	1160,-	1400,-	1160,-	148,-	189,-
500	500	1100,-	1340,-	1100,-	1157,-	1397,-	1157,-	131,-	192,-
600	500	1111,-	1351,-	1111,-	1168,-	1408,-	1168,-	138,-	199,-
700	500	1124,-	1364,-	1124,-	1181,-	1421,-	1181,-	140,-	201,-
800	500	1137,-	1377,-	1137,-	1194,-	1434,-	1194,-	147,-	204,-
900	500	1153,-	1393,-	1153,-	1210,-	1450,-	1210,-	153,-	209,-
1000	500	1172,-	1412,-	1172,-	1229,-	1469,-	1229,-	159,-	212,-
600	600	1130,-	1370,-	1130,-	1187,-	1427,-	1187,-	141,-	220,-
800	600	1164,-	1404,-	1164,-	1221,-	1461,-	1221,-	153,-	224,-
1000	600	1196,-	1436,-	1196,-	1253,-	1493,-	1253,-	162,-	227,-
800	800	-	-	-	1262,-	1502,-	1262,-	164,-	240,-
1000	800	-	-	-	1299,-	1539,-	1299,-	173,-	253,-
Netto prijs								Netto meerprijs	

Optie 7 PC: Druktransmitter voor drukregeling is niet in de prijs inbegrepen

Optie 9 Uitbreiding van aanbouwdelen (Uitbreidingsmodule)

T	U	B	M	I	R	Z
140,-	383,-	150,-	150,-	445,-	504,-	114,-
Netto meerprijs						

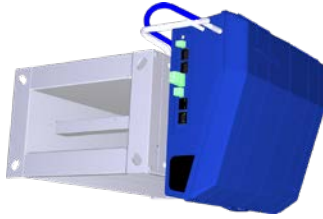

Voor hoge en normale luchthoeveelheidsbereiken met luchtdichte afsluiting

Bestelsleutel ruimteregeling (met EASYLAB)

TVT	-	D	-	P1	/	600	×	400	/	ELAB	/	S	/	RS	/	UMZ	/	LAB	/	...	
1	2	3	4	5	6	7	9	10	11												

1 Serie

TVT VAV-regelaar

2 Geluidsisolerende isolatie

Geen vermelding: zonder

D Met ommanteling

3 Materiaal

Geen vermelding: verzinkt staalplaat

P1 Oppervlak gepoedercoat RAL 7001, zilvergrijs

4 Nominale grootte [mm]

B × H

5 Aanbouwdelen (Regelcomponenten)

ELAB EASYLAB regelaar TCU3

6 Aandrijvingen

S Snellopende servomotor (3 s)

SD Snellopende servomotor (3 s), met digitale communicatie-interface (TROX HPD)

7 Functie

Ruimteregeling

RS Toevoerluchtregering (Room Supply)

RE Afvoerluchtregering (Room exhaust)

PC Drukregeling (Pressure control)

9 Uitbreidingen van de aanbouwgroep

Optie 1: Voedingsspanning

Geen opgaaf: 24 V AC/DC

T EM-TRF voor 230 V AC

U EM-TRF-USV voor 230 V AC, storingsvrije voeding

Optie 2: Communicatie-interface

Geen vermelding: zonder

L EM-LON voor LonWorks FTT-10A

B EM-BAC-MOD-01 voor BACnet MS/TP

M EM-BAC-MOD-01 voor Modbus RTU

I EM-IP voor BACnet IP, modbus IP en webserver

R EM-IP met klok

Optie 3: automatische nulpuntkalibratie

Geen vermelding: zonder

Z EM-AUTOZERO Magneetventiel voor automatische nulpuntkalibratie

10 Extra functies

Ruimte-management-functie gedeactiveerd

LAB Afvoergestuurd systeem (laboratoria)

CLR Toevoergestuurd systeem (cleanrooms)

Ruimte-management functie geactiveerd

LAB-RMF Afvoergestuurd systeem

CLR-RMF Toevoergestuurd systeem

11 Bedrijfswaarde voor fabrieksinstelling

(Alleen bij geactiveerde ruimte-management functie nodig)

Druk [Pa], Luchthoeveelheid [m³/h of l/s]

Totaal afvoerlucht/toevoer ruimte:

q_{v1} : Standaardbedrijf

q_{v2} : Gereduceerd bedrijf

q_{v3} : Verhoogd bedrijf

q_{v4} : Constante toevoerlucht

q_{v5} : Constante afvoerlucht

q_{v6} : Verschil toevoer-afvoerlucht

$\Delta_{p,soil}$: Gewenste druk (alleen bij drukregeling)

Aanvullende producten

Ruimtebedienpaneel (alleen voor units met RMF)

BE-LCD 40-tekens-display

Drukverschiltransmitter voor ruimtedrukregeling separaat bestellen, bijv.

PT-699 Meetbereik ±50 Pa of ±100 Pa

PT-GB604 Meetbereik ±100 Pa

Bestelsleutel ruimteregeling (met EASYLAB)

TVT – D / P1 / 600 × 400 / ELAB / S / EC – E0 / UMZ / ...

1	2	3	4	5	6	7	8	9	11

1 Serie

TVT VAV-regelaar

2 Geluidsisolerende isolatie

 Geen vermelding: zonder
D Met ommanteling

3 Materiaal

 Geen vermelding: verzinkt staalplaat
P1 Oppervlak gepoedercoat RAL 7001, zilvergrijs

4 Nominale grootte [mm]

B × H

5 Aanbouwdelen (Regelcomponenten)
ELAB EASYLAB regelaar TCU3

6 Aandrijvingen
S Snellopende servomotor (3 s)
SD Snellopende servomotor (3 s), met digitale communicatie-interface (TROX HPD)

7 Functie

 Ruimteregeling
SC Toevoerluchtregeelaar
EC Afvoerluchtregeelaar

8 Externe luchthoeveelheidsaansturing
E0 Spanningssignaal 2 – 10 V DC
E2 Spanningssignaal 2 – 10 V DC
2P Geschakeld voor 2 standen
3P Geschakeld voor 3 standen
F Constante luchthoeveelheid, zonder stuursignaal

9 Uitbreidingen van de aanbouwgroep

 Optie 1: Voedingsspanning
 Geen opgaaf: 24 V AC
T EM-TRF voor 230 V AC
U EM-TRF-USV voor 230 V AC, storingsvrije voeding

Optie 2: Communicatie-interface

 Geen vermelding: zonder
L EM-LON voor LonWorks FTT-10A
B EM-BAC-MOD-01 voor BACnet MS/TP
M EM-BAC-MOD-01 voor Modbus RTU
I EM-IP voor BACnet IP, modbus IP en webserver
R EM-IP met klok

Optie 3: automatische nulpuntkalibratie

 Geen vermelding: zonder
Z EM-AUTOZERO Magneetventiel voor automatische nulpuntkalibratie

11 Bedrijfswaarden [m³/h of l/s, Pa]

 Afhankelijk van de externe luchthoeveelheidsaansturing
 E0, E2: qv min / qv max
 2P: qv1 / qv2
 3P: qv1 / qv2 / qv3
 F: qv1

TVT

[4]		[6]						[2]	[3]
		S			SD				
		[7]							
B	H	SC EC	RS RE	PC	SC EC	RS RE	PC	D	P1
200	100	997,-	1237,-	997,-	1054,-	1294,-	1054,-	99,-	131,-
300	100	1006,-	1246,-	1006,-	1063,-	1303,-	1063,-	101,-	133,-
400	100	1012,-	1252,-	1012,-	1069,-	1309,-	1069,-	108,-	134,-
500	100	1020,-	1260,-	1020,-	1077,-	1317,-	1077,-	111,-	135,-
600	100	1029,-	1269,-	1029,-	1086,-	1326,-	1086,-	114,-	136,-
200	200	1035,-	1275,-	1035,-	1092,-	1332,-	1092,-	102,-	138,-
300	200	1048,-	1288,-	1048,-	1105,-	1345,-	1105,-	108,-	139,-
400	200	1057,-	1297,-	1057,-	1114,-	1354,-	1114,-	110,-	141,-
500	200	1067,-	1307,-	1067,-	1124,-	1364,-	1124,-	115,-	143,-
600	200	1080,-	1320,-	1080,-	1137,-	1377,-	1137,-	119,-	145,-
700	200	1089,-	1329,-	1089,-	1146,-	1386,-	1146,-	127,-	148,-
800	200	-	-	-	1159,-	1399,-	1159,-	129,-	149,-
300	300	1070,-	1310,-	1070,-	1127,-	1367,-	1127,-	109,-	152,-
400	300	1081,-	1321,-	1081,-	1138,-	1378,-	1138,-	114,-	153,-
Netto prijs								Netto meerprijs	

Optie 7 PC: Druktransmitter voor drukregeling is niet in de prijs inbegrepen

[4]		[6]						[2]	[3]
		S			SD				
		[7]							
B	H	SC EC	RS RE	PC	SC EC	RS RE	PC	D	P1
500	300	-	-	-	1150,-	1390,-	1150,-	118,-	154,-
600	300	-	-	-	1159,-	1399,-	1159,-	124,-	156,-
700	300	-	-	-	1167,-	1407,-	1167,-	129,-	159,-
800	300	-	-	-	1177,-	1417,-	1177,-	137,-	160,-
900	300	-	-	-	1189,-	1429,-	1189,-	139,-	162,-
1000	300	-	-	-	1198,-	1438,-	1198,-	143,-	163,-
400	400	-	-	-	1170,-	1410,-	1170,-	116,-	164,-
500	400	-	-	-	1181,-	1421,-	1181,-	124,-	169,-
600	400	-	-	-	1191,-	1431,-	1191,-	129,-	173,-
700	400	-	-	-	1204,-	1444,-	1204,-	131,-	176,-
800	400	-	-	-	1218,-	1458,-	1218,-	138,-	181,-
900	400	-	-	-	1227,-	1467,-	1227,-	144,-	184,-
1000	400	-	-	-	1238,-	1478,-	1238,-	148,-	189,-
500	500	-	-	-	1248,-	1488,-	1248,-	131,-	192,-
600	500	-	-	-	1262,-	1502,-	1262,-	138,-	199,-
700	500	-	-	-	1277,-	1517,-	1277,-	140,-	201,-
800	500	-	-	-	1289,-	1529,-	1289,-	147,-	204,-
900	500	-	-	-	1305,-	1545,-	1305,-	153,-	209,-
1000	500	-	-	-	1323,-	1563,-	1323,-	159,-	212,-
Netto prijs								Netto meerprijs	

Optie 7 PC: Druktransmitter voor drukregeling is niet in de prijs inbegrepen

Optie 9 Uitbreiding van aanbouwdelen (Uitbreidingsmodule)

T	U	B	M	I	R	Z
140,-	383,-	150,-	150,-	445,-	504,-	114,-
Netto meerprijs						

Prijzen in € excl. BTW.

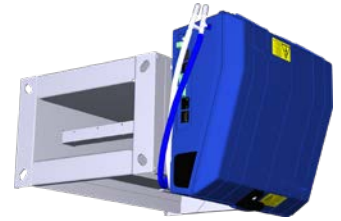

Voor luchthoeveelheidsmeting in luchtkanaalsysteem

VME – P1 / 600 × 400 / ELAB / EC – E0 / UMZ

1	2	3	4	5	6	7

1 Serie

VME Luchthoeveelheid meetinrichting, rechthoekig

2 Materiaal

Geen vermelding: verzinkte behuizing

P1 Oppervlak gepoedercoat RAL 7001, zilvergrijs

3 Nominale grootte [mm]

B × H

4 Aanbouwdeel (Werkdruktransmitter)

ELAB EASYLAB TCU3

5 Functie

SC Meting toevoerlucht

EC Meting afvoerlucht

6 Spanningsbereik uitgangssignaal

E0 Spanningssignaal 0 – 10 V DC

E2 Spanningssignaal 2 – 10 V DC

7 Uitbreidingen van de bouwgroep

Optie 1: Voedingsspanning

Geen opgaaf: 24 V AC

D EM-TRF voor 230 V AC

U EM-TRF-USV voor 230 V AC, storingsvrije voeding

Optie 2: Communicatie-interface

Geen vermelding: zonder

B EM-BAC-MOD-01 voor BACnet MS/TP

M EM-BAC-MOD-01 voor Modbus RTU

I EM-IP voor BACnet IP, modbus IP en webserver

R EM-IP met klok

Optie 3: automatische nulpuntkalibratie

Geen vermelding: zonder

Z EM-AUTOZERO Magneetventiel voor automatische nulpuntkalibratie

VME

[3]		[5]	[2]
B	H	SC EC	P1
200	100	748,-	131,-
300	100	756,-	133,-
400	100	761,-	134,-
500	100	767,-	135,-
600	100	773,-	136,-
200	200	773,-	138,-
300	200	782,-	139,-
400	200	791,-	141,-
500	200	799,-	143,-
600	200	806,-	145,-
700	200	815,-	148,-
800	200	826,-	149,-
300	300	796,-	152,-
400	300	806,-	153,-
500	300	817,-	154,-
600	300	829,-	156,-
700	300	834,-	159,-
800	300	845,-	160,-
900	300	856,-	162,-
		Netto prijs	Netto meerprijs

[3]		[5]	[2]
B	H	SC EC	P1
1000	300	866,-	163,-
400	400	823,-	164,-
500	400	833,-	169,-
600	400	844,-	173,-
700	400	853,-	176,-
800	400	866,-	181,-
900	400	878,-	184,-
1000	400	888,-	189,-
500	500	885,-	192,-
600	500	896,-	199,-
700	500	909,-	201,-
800	500	922,-	204,-
900	500	938,-	209,-
1000	500	957,-	212,-
600	600	915,-	220,-
800	600	949,-	224,-
1000	600	981,-	227,-
800	800	990,-	240,-
1000	800	1027,-	253,-
1000	1000	1077,-	271,-
		Netto prijs	Netto meerprijs

Optie 7 Uitbreiding van de bouwgroep (Uitbreidingsmodules)

T	U	B	M	I	R	Z
140,-	383,-	150,-	150,-	445,-	504,-	114,-
Netto meerprijs						



Voor hoge akoestische eisen bij lage luchtsnelheden

Bestelsleutel ruimteregeling (met EASYLAB)

TZ-Silenzio – D / 200 / ELAB / S / RS / UMZ / LAB / ...									
1	2	3	4	5	6	8	9	10	

1 Serie

TZ-Silenzio VAV-regelaar, toevoerlucht

2 Geluidsisolerende isolatie

Geen opgaaf: Zonder

D Met ommanteling

3 Nominale grootte

125

160

200

250

315

4 Aanbouwdelen (Regelcomponenten)

ELAB EASYLAB regelaar TCU3

5 Aandrijvingen

S Snellopende servomotor (3 s)

SD Snellopende servomotor (3 s), met digitale communicatie-interface (TROX HPD)

6 Functie

Ruimteregeling

RS Toevoerluchtregering (Room Supply)

PC Drukregeling (Pressure control)

8 Uitbreidingen van de aanbouwgroep

Optie 1: Voedingsspanning

Geen opgaaf: 24 V AC/DC

D EM-TRF voor 230 V AC

U EM-TRF-USV voor 230 V AC, storingsvrije voeding

Optie 2: digitale communicatie-interface

Geen opgaaf: Zonder

B EM-BAC-MOD-01 voor BACnet MS/TP

M EM-BAC-MOD-01 voor Modbus RTU

I EM-IP voor BACnet IP, modbus IP en webserver

R EM-IP met klok

Optie 3: automatische nulpuntkalibratie

Geen opgaaf: Zonder

Z EM-AUTOZERO Magneetventiel voor automatische nulpuntkalibratie

9 Extra functies

Zonder ruimte-management-functie

LAB Afvoergestuurd systeem (laboratoria)

CLR Toevoergestuurd systeem (cleanrooms)

Met ruimte-management-functie

LAB-RMF Afvoergestuurd systeem

CLR-RMF Toevoergestuurd systeem

10 Bedrijfswaarde voor fabrieksinstelling

(alleen bij geactiveerde ruimte-management functie nodig)

Luchthoeveelheid [m^3/h of l/s], druk [Pa]

Totaal afvoerlucht/toevoer ruimte:

q_{v1} : Standaardbedrijf

q_{v2} : gereduceerd bedrijf

q_{v3} : verhoogd bedrijf

q_{v4} : constante toevoerlucht

q_{v5} : constante afvoerlucht

q_{v6} : Verschil toevoer-afvoerlucht

$\Delta p_{\text{setpoint}}$: Gewenste druk (alleen bij drukregeling)

Aanvullende producten

Ruimtebedienpaneel (alleen voor units met RMF)

BE-LCD 40-tekens-display

Drukverschiltransmitter voor ruimtedrukregeling separaat bestellen, bijv.

PT-699 Meetbereik ± 50 Pa of ± 100 Pa

PT-GB604 Meetbereik ± 100 Pa



Bestelsleutel ruimteregeling (met EASYLAB)

TZ-Silenzio – D / 200 / ELAB / S / SC – E0 / UMZ / ...

1	2	3	4	5	6	7	8	10	

1 Serie

TZ-Silenzio VAV-regelaar, toevoerlucht

2 Geluidsisolerende isolatie

Geen opgaaf: Zonder
D Met ommanteling

3 Nominale grootte

- 125
- 160
- 200
- 250
- 315

4 Aanbouwdelen (Regelcomponenten)

ELAB EASYLAB regelaar TCU3

5 Aandrijvingen

S Snellopende servomotor (3 s)
SD Snellopende servomotor (3 s), met digitale communicatie-interface (TROX HPD)

6 Functie

Ruimteregeling
SC Toevoerluchtregelaar

7 Externe luchthoeveelheidsaansturing

E0 Spanningssignaal 0 – 10 V DC
E2 Spanningssignaal 2 – 10 V DC
2P Geschakeld voor 2 standen
3P Geschakeld voor 3 standen
F Constante luchthoeveelheid, zonder stuursignaal

8 Uitbreidingen van de aanbouwgroep

Optie 1: Voedingsspanning
Geen opgaaf: 24 V AC/DC
D EM-TRF voor 230 V AC
U EM-TRF-USV voor 230 V AC, storingsvrije voeding

Optie 2: Digitale communicatie-interface

Geen opgaaf: Zonder
B EM-BAC-MOD-01 voor BACnet MS/TP
M EM-BAC-MOD-01 voor Modbus RTU
I EM-IP voor BACnet IP, modbus IP en webserver
R EM-IP met klok

Optie 3: automatische nulpuntkalibratie

Geen opgaaf: Zonder
Z EM-AUTOZERO Magneetventiel voor automatische nulpuntkalibratie

10 Bedrijfswaarde voor fabrieksinstelling

Luchthoeveelheid [m³/h of l/s]
Afhankelijk van de externe luchthoeveelheidsaansturing:
E0, E2: q_{vmin}/q_{vmax}
2P: q_{v1}/q_{v2}
3P: $q_{v1}/q_{v2}/q_{v3}$
F: q_{v1}

Regelsystemen

TZ-Silenzio

[3]	[5]						[2]
	S			SD			
	[6]						
	SC	RS	PC	SC	RS	PC	D
125	1064,-	1304,-	1064,-	1121,-	1361,-	1121,-	349,-
160	1086,-	1326,-	1086,-	1143,-	1383,-	1143,-	391,-
200	1144,-	1384,-	1144,-	1201,-	1441,-	1201,-	458,-
250	1257,-	1497,-	1257,-	1314,-	1554,-	1314,-	490,-
315	1351,-	1591,-	1351,-	1408,-	1648,-	1408,-	505,-
	Netto prijs						Netto meerprijs

Optie 6 PC: Druktransmitter voor drukregeling is niet in de prijs inbegrepen

Optie 8 Uitbreiding van aanbouwdelen (Uitbreidingsmodule)

T	U	B	M	I	R	Z
140,-	383,-	150,-	150,-	445,-	504,-	114,-
Netto meerprijs						



Voor hoge akoestische eisen bij lage luchtsnelheden

Bestelsleutel ruimteregeling (met EASYLAB)

TA-Silenzio – D / 200 / ELAB / S / RE / UMZ / LAB / ...	1	2	3	4	5	6	8	9	10
---	---	---	---	---	---	---	---	---	----

1 Serie

TA-Silenzio VAV-regelaar, afvoerlucht

2 Geluidsisolerende isolatie

Geen vermelding: zonder

D met geluidsisolerende isolatie

3 Nominale grootte [mm]

125

160

200

250

315

4 Aanbouwdelen (Regelcomponenten)

ELAB EASYLAB regelaar TCU3

5 Aandrijvingen

S Snellopende servomotor (3 s)

SD Snellopende servomotor (3 s), met digitale communicatie-interface (TROX HPD)

6 Functie

Ruimteregeling

RE Afvoerluchtrekening (Room exhaust)

PC Drukregeling (Pressure control)

8 Uitbreidingen van de aanbouwgroep

Optie 1: Voedingsspanning

Geen opgaaf: 24 V AC/DC

T EM-TRF voor 230 V AC

U EM-TRF-USV voor 230 V AC, storingsvrije voeding

Optie 2: Communicatie-interface

Geen vermelding: zonder

L EM-LON voor LonWorks FTT-10A

B EM-BAC-MOD-01 voor BACnet MS/TP

M EM-BAC-MOD-01 voor Modbus RTU

I EM-IP voor BACnet IP, modbus IP en webserver

R EM-IP met klok

Optie 3: automatische nulpuntkalibratie

Geen vermelding: zonder

Z EM-AUTOZERO Magneetventiel voor automatische nulpuntkalibratie

9 Extra functies

Zonder ruimte-management-functie

LAB afvoergestuurd systeem (laboratoria)

CLR toevoergestuurd systeem (cleanrooms)

Met Ruimte-management-functie

LAB-RMF afvoergestuurd systeem

CLR-RMF toevoergestuurd systeem

10 Bedrijfswaarde voor fabrieksinstelling

(Alleen bij geactiveerde ruimte-management functie nodig)

Luchthoeveelheid [m³/h of l/s]

Totaal afvoerlucht/toevoer ruimte:

q_{v1} : Standaardbedrijf

q_{v2} : gereduceerd bedrijf

q_{v3} : verhoogd bedrijf

q_{v4} : constante toevoerlucht

q_{v5} : constante afvoerlucht

q_{v6} : Verschil toevoer-afvoerlucht

$\Delta p_{\text{gewenst}}$: Gewenste druk (alleen bij drukregeling)

Aanvullende producten

Ruimtebedienpaneel (alleen voor units met RMF)

BE-LCD 40-tekens-display

Drukverschiltransmitter voor ruimtedrukregeling separaat bestellen, bijv.

PT-699 Meetbereik ± 50 Pa of ± 100 Pa

PT-GB604 Meetbereik ± 100 Pa



Bestelsleutel ruimteregeling (met EASYLAB)

TA-Silenzio – D / 200 / ELAB / S / EC – E0 / UMZ / ...

1	2	3	4	5	6	7	8	10

1 Serie

TA-Silenzio VAV-regelaar, afvoerlucht

2 Geluidsisolerende isolatie

Geen vermelding: zonder
D met geluidsisolerende isolatie

3 Nominale grootte [mm]

- 125
- 160
- 200
- 250
- 315

4 Aanbouwdelen (Regelcomponenten)

ELAB EASYLAB regelaar TCU3

5 Aandrijvingen

S Snellopende servomotor (3 s)
SD Snellopende servomotor (3 s), met digitale communicatie-interface (TROX HPD)

6 Functie

Ruimteregeling
EC Afvoerluchtregelaar

7 Externe luchthoeveelheidsaansturing

E0 Spanningssignaal 0 – 10 V DC
E2 Spanningssignaal 2 – 10 V DC
2P geschakeld voor 2 standen
3P geschakeld voor 3 standen
F Constante luchthoeveelheid, zonder stuursignaal

8 Uitbreidingen van de aanbouwgroep

Optie 1: Voedingsspanning
Geen opgaaft: 24 V AC/DC
T EM-TRF voor 230 V AC
U EM-TRF-USV voor 230 V AC, storingsvrije voeding

Optie 2: Communicatie-interface

Geen vermelding: zonder
L EM-LON voor LonWorks FTT-10A
B EM-BAC-MOD-01 voor BACnet MS/TP
M EM-BAC-MOD-01 voor Modbus RTU
I EM-IP voor BACnet IP, modbus IP en webserver
R EM-IP met klok

Optie 3: automatische nulpuntkalibratie

Geen vermelding: zonder
Z EM-AUTOZERO Magneetventiel voor automatische nulpuntkalibratie

10 Bedrijfswaarde voor fabrieksinstelling

Luchthoeveelheid [m³/h of l/s]
Afhankelijk van de externe luchthoeveelheidsaansturing
E0, E2: q_{vmin}/q_{vmax}
2P: q_{v1}/q_{v2}
3P: $q_{v1}/q_{v2}/q_{v3}$
F: q_{v1}

TA-Silenzio

[3]	[5]						[2]
	S			SD			
	[6]						
	EC	RE	PC	EC	RE	PC	D
125	1064,-	1304,-	1064,-	1121,-	1361,-	1121,-	349,-
160	1086,-	1326,-	1086,-	1143,-	1383,-	1143,-	391,-
200	1144,-	1384,-	1144,-	1201,-	1441,-	1201,-	458,-
250	1257,-	1497,-	1257,-	1314,-	1554,-	1314,-	490,-
315	1351,-	1591,-	1351,-	1408,-	1648,-	1408,-	505,-
	Netto prijs						Netto meerprijs

Optie 6 PC: Druktransmitter voor drukregeling is niet in de prijs inbegrepen

Optie 8 Uitbreiding van aanbouwdelen (Uitbreidingsmodule)

T	U	B	M	I	R	Z
140,-	383,-	150,-	150,-	445,-	504,-	114,-
Netto meerprijs						

Prijzen in € excl. BTW

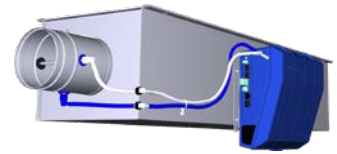

Voor hoge akoestische eisen

Bestelsleutel ruimteregeling (met EASYLAB)

TVZ	- D	/ 160	/ D1	/ ELAB	/ S	/ RS	/ UMZ	/ LAB	/ ...
1	2	3	4	5	6	7	9	10	11

1 Serie
TVZ VAV-regelaar, toevoerlucht

2 Geluidsisolerende isolatie

Geen vermelding: zonder

D Met ommanteling

3 Nominale grootte [mm]
125
160
200
250
315
400
4 Toebehoren

Geen vermelding: zonder

D1 Dubbele lipafdichting

5 Aanbouw delen (Regelcomponenten)
ELAB EASYLAB regelaar TCU3

6 Aandrijvingen
S Snellopende servomotor (3 s)

SD Snellopende servomotor (3 s), met digitale communicatie-interface (TROX HPD)

7 Functie

Ruimteregeling

RS Toevoerluchtregering (Room Supply)

PC Drukregeling (Pressure control)

9 Uitbreidingen van de aanbouwgroep

Optie 1: Voedingsspanning

Geen opgaaf: 24 V AC/DC

T EM-TRF voor 230 V AC

U EM-TRF-USV voor 230 V AC, storingsvrije voeding

Optie 2: Communicatie-interface

Geen vermelding: zonder

L EM-LON voor LonWorks FTT-10A

B EM-BAC-MOD-01 voor BACnet MS/TP

M EM-BAC-MOD-01 voor Modbus RTU

I EM-IP voor BACnet IP, modbus IP en webserver

R EM-IP met klok

Optie 3: automatische nulpuntkalibratie

Geen vermelding: zonder

Z EM-AUTOZERO Magneetventiel voor automatische nulpuntkalibratie

10 Extra functies

Zonder ruimte-management-functie

LAB Afvoergestuurd systeem (laboratoria)

CLR Toevoergestuurd systeem (cleanrooms)

Met ruimte-management-functie

LAB-RMF Afvoergestuurd systeem

CLR-RMF Toevoergestuurd systeem

11 Bedrijfswaarde voor fabrieksinstelling

(Alleen bij geactiveerde ruimte-management functie nodig)

 Luchthoeveelheid [m^3/h of l/s], druk [Pa]

Totaal afvoerlucht/toevoer ruimte:

 q_{v1} : Standaardbedrijf

 q_{v2} : Gereduceerd bedrijf

 q_{v3} : Verhoogd bedrijf

 q_{v4} : Constante toevoerlucht

 q_{v5} : Constante afvoerlucht

 q_{v6} : Verschil toevoer-afvoerlucht

 $\Delta p_{\text{gewenst}}$: Gewenste druk (alleen bij drukregeling)

Aanvullende producten

Ruimtebedienpaneel (alleen voor units met RMF)

BE-LCD 40-tekens-display

Drukverschiltransmitter voor ruimtedrukregeling separaat bestellen, bijv.

PT-699 Meetbereik ± 50 Pa of ± 100 Pa

PT-GB604 Meetbereik ± 100 Pa

Bestelsleutel ruimteregeling (met EASYLAB)

TVZ	-	D	/	160	/	D1	/	ELAB	/	S	/	SC	-	E0	/	UMZ	/	...
1	2	3	4	5	6	7	8	9	11									

1 Serie

TVZ VAV-regelaar, toevoerlucht

2 Geluidsisolerende isolatie

Geen vermelding: zonder

D Met ommanteling

3 Nominale grootte [mm]

125

160

200

250

315

400

4 Toebehoren

Geen vermelding: zonder

D1 Dubbele lipafdichting

5 Aanbouwdelen (Regelcomponenten)

ELAB EASYLAB regelaar TCU3

6 Aandrijvingen

S Snellopende servomotor (3 s)

SD Snellopende servomotor (3 s), met digitale communicatie-interface (TROX HPD)

7 Functie

Ruimteregeling

SC Toevoerluchtregelaar

8 Externe luchthoeveelheidsaansturing

E0 Spanningssignaal 0 – 10 V DC

E2 Spanningssignaal 2 – 10 V DC

2P Geschakeld voor 2 standen

3P Geschakeld voor 3 standen

F Constante luchthoeveelheid, zonder stuursignaal

9 Uitbreidingen van de aanbouwgroep

Optie 1: Voedingsspanning

Geen opgaaf: 24 V AC/DC

T EM-TRF voor 230 V AC

U EM-TRF-USV voor 230 V AC, storingsvrije voeding

Optie 2: Communicatie-interface

Geen vermelding: zonder

L EM-LON voor LonWorks FTT-10A

B EM-BAC-MOD-01 voor BACnet MS/TP

M EM-BAC-MOD-01 voor Modbus RTU

I EM-IP voor BACnet IP, modbus IP en webserver

R EM-IP met klok

Optie 3: automatische nulpuntkalibratie

Geen vermelding: zonder

Z EM-AUTOZERO Magneetventiel voor automatische nulpuntkalibratie

11 Bedrijfswaarde voor fabrieksinstelling

Luchthoeveelheid [m³/h of l/s]

Afhankelijk van de externe luchthoeveelheidsaansturing

E0, E2: q_{vmin}/q_{vmax} 2P: q_{v1}/q_{v2} 3P: $q_{v1}/q_{v2}/q_{v3}$ F: q_{v1}

TVZ

	[3]			[6]			[2]	[4]
	S			SD				
	[7]							
	SC	RS	PC	SC	RS	PC	D	D1
125	1064,-	1304,-	1064,-	1121,-	1361,-	1121,-	349,-	11,-
160	1086,-	1326,-	1086,-	1143,-	1383,-	1143,-	391,-	12,-
200	1144,-	1384,-	1144,-	1201,-	1441,-	1201,-	458,-	12,-
250	1257,-	1497,-	1257,-	1314,-	1554,-	1314,-	490,-	12,-
315	1351,-	1591,-	1351,-	1408,-	1648,-	1408,-	505,-	13,-
400	1536,-	1776,-	1536,-	1593,-	1833,-	1593,-	529,-	13,-
Netto prijs								

Optie 7 PC: Druktransmitter voor drukregeling is niet in de prijs inbegrepen

Optie 9 Uitbreiding van aanbouwdelen (Uitbreidingsmodule)

T	U	B	M	I	R	Z
140,-	383,-	150,-	150,-	445,-	504,-	114,-
Netto prijs						

Prijzen in € excl. BTW

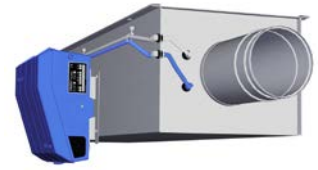

Voor hoge akoestische eisen

Bestelsleutel ruimteregeling (met EASYLAB)

TVA	- D	/ 160	/ D1	/ ELAB	/ S	/ RE	/ UMZ	/ LAB	/ ...
1	2	3	4	5	6	7	9	10	11

1 Serie
TVA VAV-regelaar, afvoerlucht

2 Geluidsisolerende isolatie

Geen vermelding: zonder

D Met ommanteling

3 Nominale grootte [mm]
125
160
200
250
315
400
4 Toebehoren

Geen vermelding: zonder

D1 Dubbele lipafdichting (eenzijdig)

5 Aanbouw delen (Regelcomponenten)
ELAB EASYLAB regelaar TCU3

6 Aandrijvingen
S Snellopende servomotor (3 s)

SD Snellopende servomotor (3 s), met digitale communicatie-interface (TROX HPD)

7 Functie

Ruimteregeling

RE Afvoerluchtregering (Room Supply)

PC Drukregeling (Pressure control)

9 Uitbreidingen van de aanbouwgroep

Optie 1: Voedingsspanning

Geen opgaaf: 24 V AC/DC

T EM-TRF voor 230 V AC

U EM-TRF-USV voor 230 V AC, storingsvrije voeding

Optie 2: Communicatie-interface

Geen vermelding: zonder

L EM-LON voor LonWorks FTT-10A

B EM-BAC-MOD-01 voor BACnet MS/TP

M EM-BAC-MOD-01 voor Modbus RTU

I EM-IP voor BACnet IP, modbus IP en webserver

R EM-IP met klok

Optie 3: automatische nulpuntkalibratie

Geen vermelding: zonder

Z EM-AUTOZERO Magneetventiel voor automatische nulpuntkalibratie

10 Extra functies

zonder ruimte-management-functie

LAB Afvoergestuurd systeem (laboratoria)

CLR Toevoergestuurd systeem (cleanrooms)

met Ruimte-management-functie

LAB-RMF Afvoergestuurd systeem

CLR-RMF Toevoergestuurd systeem

11 Bedrijfswaarde voor fabrieksinstelling

 Luchthoeveelheden [m^3/h , l/s], Druk [Pa]

(Alleen bij geactiveerde ruimte-management functie nodig)

Totaal afvoerlucht/toevoer ruimte

 q_{v1} : Standaardbedrijf

 q_{v2} : Gereduceerd bedrijf

 q_{v3} : Verhoogd bedrijf

 q_{v4} : Constante toevoerlucht

 q_{v5} : Constante afvoerlucht

 q_{v6} : Verschil toevoer-afvoerlucht

 Δ_{psoll} : Gewenste druk (alleen bij drukregeling)

Aanvullende producten

Ruimtebedienpaneel (alleen voor units met RMF)

BE-LCD 40-tekens-display

Drukverschiltransmitter voor ruimtedrukregeling separaat bestellen, bijv.

PT-699 Meetbereik ± 50 Pa of ± 100 Pa

PT-GB604 Meetbereik ± 100 Pa

Bestelsleutel ruimteregeling (met EASYLAB)

TVA	-	D	/	160	/	D1	/	ELAB	/	S	/	EC	-	E0	/	UMZ	/	...
1	2	3	4	5	6	7	8	9	11									

1 Serie

TVA VAV-regelaar, afvoerlucht

2 Geluidsisolerende isolatie

Geen vermelding: zonder

D Met ommanteling

3 Nominale grootte [mm]

125

160

200

250

315

400

4 Toebehoren

Geen vermelding: zonder

D1 Dubbele lipafdichting (eenzijdig)

5 Aanbouwdelen (Regelcomponenten)

ELAB EASYLAB regelaar TCU3

6 Aandrijvingen

S Snellopende servomotor (3 s)

SD Snellopende servomotor (3 s), met digitale interface (TROX HPD)

7 Functie

Ruimteregeling

EC Afvoerluchtregelaar

8 Externe luchthoeveelheidsaansturing

E0 Spanningssignaal 2 – 10 V DC

E2 Spanningssignaal 2 – 10 V DC

2P Geschakeld voor 2 standen

3P Geschakeld voor 3 standen

F Constante luchthoeveelheid, zonder stuursignaal

9 Uitbreidingen van de aanbouwgroep

Optie 1: Voedingsspanning

Geen opgaaf: 24 V AC/DC

T EM-TRF voor 230 V AC

U EM-TRF-USV voor 230 V AC, storingsvrije voeding

Optie 2: Communicatie-interface

Geen vermelding: zonder

L EM-LON voor LonWorks FTT-10A

B EM-BAC-MOD-01 voor BACnet MS/TP

M EM-BAC-MOD-01 voor Modbus RTU

I EM-IP voor BACnet IP, modbus IP en webserver

R EM-IP met klok

Optie 3: automatische nulpuntkalibratie

Geen vermelding: zonder

Z EM-AUTOZERO Magneetventiel voor automatische nulpuntkalibratie

11 Bedrijfswaarde voor fabrieksinstellingLuchthoeveelheden [m³/h of l/s]

afhankelijk van de externe luchthoeveelheidsaansturing

E0, E2: q_{vmin}/q_{vmax} 2P: q_{v1}/q_{v2} 3P: $q_{v1}/q_{v2}/q_{v3}$ F: q_{v1}

TVA

	[3]			[6]			[2]	[4]
	S			SD				
	[7]							
	EC	RE	PC	EC	RE	PC	D	D1
125	1064,-	1304,-	1064,-	1121,-	1361,-	1121,-	349,-	11,-
160	1086,-	1326,-	1086,-	1143,-	1383,-	1143,-	391,-	12,-
200	1144,-	1384,-	1144,-	1201,-	1441,-	1201,-	458,-	12,-
250	1257,-	1497,-	1257,-	1314,-	1554,-	1314,-	490,-	12,-
315	1351,-	1591,-	1351,-	1408,-	1648,-	1408,-	505,-	13,-
400	1536,-	1776,-	1536,-	1593,-	1833,-	1593,-	529,-	13,-
	Netto prijs						Netto meerprijs	

Optie 7 PC: Druktransmitter voor drukregeling is niet in de prijs inbegrepen

Optie 9 Uitbreiding van aanbouwdelen (Uitbreidingsmodule)

T	U	B	M	I	R	Z
140,-	383,-	150,-	150,-	445,-	504,-	114,-
Netto meerprijs						

Prijzen in € excl. BTW

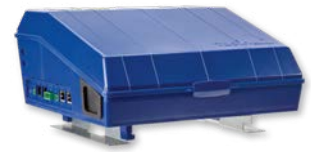

Adaptermodule voor uitbreiding van het EASYLAB systeem

TAM	M	LAB	...
1	2	3	4

1 Serie

TAM Adaptermodule

2 Uitbreidingsmodule

Optie 1: Voedingsspanning

Geen opgaaf: 24 V AC/DC

D EM-TRF voor 230 V AC

U EM-TRF-USV voor 230 V AC, storingsvrije voeding

Optie 2: digitale communicatie-interface

Geen opgaaf: Zonder

B EM-BAC-MOD-01 voor BACnet MS/TP

M EM-BAC-MOD-01 voor Modbus RTU

I EM-IP voor BACnet IP, modbus IP en webserver

R EM-IP met klok

3 Bedrijfsmodus

Zonder ruimte-management-functie

LAB Afvoergestuurd systeem (laboratoria)

CLR Toevoergestuurd systeem (cleanroom)

Met ruimte-management-functie

LAB-RMF Afvoergestuurd systeem

CLR-RMF Toevoergestuurd systeem

4 Bedrijfswaarden [m³/h of l/s, Pa]

(alleen bij geactiveerde ruimte-management functie nodig)

Totaal afvoerlucht/toevoer ruimte:

 q_{v1} : Standaardbedrijf

 q_{v2} : Gereduceerd bedrijf

 q_{v3} : Verhoogd bedrijf

 q_{v4} : Constante toevoerlucht

 q_{v5} : Constante afvoerlucht

 q_{v6} : Verschil toevoer-afvoerlucht

 $\Delta p_{\text{gewenst}}$: Gewenste druk (alleen bij drukregeling)

Aanvullende producten

Ruimtebedienpaneel (alleen voor units met ruimte-management functie)

BE-LCD 40-tekens-display

TAM

[1]
TAM
523,-
Netto prijs

Optie 2 Uitbreidingsmodule

T	U	B	M	I	R
140,-	383,-	150,-	150,-	445,-	504,-
Netto meerprijs					



Prijzen in € excl. BTW.

Voor EASYLAB zuurkastregelaar en bewakingssysteem FMS

BE - SEG - 02

1	2

1 Serie

BE-SEG Bedienterminal voor EASYLAB regelaar TCU3 of zuurkastbewaking FMS

2 Uitvoering

- 02** Voor alle zuurkastregelingen EASYLAB en bewakingssystemen FMS met OLED scherm
- 03** Voor zuurkastbewakingssysteem FMS

BE-SEG

[2]	
02	03
264,-	144,-
Netto prijs	

Prijzen in € excl. BTW

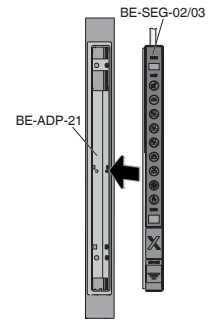

Adapterframe voor eenvoudige installatie van de bedienterminal

BE - ADP - 21

1	2

1 Serie

BE-ADP Adapterframe

2 Uitvoering

21 Voor BE-SEG-02 voor de montage op Waldner zuurkasten, type SCALA

BE-ADP

[2]	
21	
	24,-
Netto prijs	



Bedieneenheid voor EASYLAB zuurkastregelaar en ruimteregelaar evenals TROX UNIVERSAL regelaar

BE - LCD|
1**1 Serie****BE-LCD** Bedienterminal met 40-karakter-display

Prijzen in € excl. BTW.

BE-LCD

[1]	
BE-LCD	
	373,-
Netto prijs	



Prijzen in € excl. BTW.

Extra componenten

TBS Bewegingsmelder 24 V AC	191,-
	Netto prijs

Toebehoren

CAB-TRD 5 m verlenging voor het aansluiten van de kabel VS-TRD	23,-
CAB-BE 5 m verlenging voor aansluitkabel TCU-LON II besturingseenheid	20,-
	Netto prijs



Prijzen in € excl. BTW.

Voor meten en regelen van ruimtedrukken. Bijv. met EASYLAB (aanbouwdeel ELAB), functie PC of bijv. met TROX UNIVERSAL (Aanbouwdeel TUN, TUNF, TUS, TUSD), functie PRS, PRE

PT – GB604

1	2

1 Serie

PT Drukverschiltransmitter

2 Uitvoeringen

699 Meetbereik ± 50 of ± 100 Pa

699-LCD Meetbereik ± 50 of ± 100 Pa, met display voor weergave van druk

GB604 Meetbereik ± 100 Pa

GB604-CAL Meetbereik ± 100 Pa, met kalibratiecertificaat

Ruimtedruktransmitter

[2]			
699	699-LCD	GB604	GB604-CAL
337,-	395,-	596,-	666,-
Netto prijs			

Prijzen in € excl. BTW.



Voor inbedrijfname en diagnose van de aanbouwdelen TROX UNIVERSAL en serie EASYLAB en bewaking serie FMS

EasyConnect – CAB

1	2

1 Software

EasyConnect Configuratie-software

2 Adapter

CAB Incl. USB-RS485 adapter en kabel (kabelverbinding)

BC Bluetooth Adaptermodul BlueCON (draadloze verbinding)

EasyConnect

[2]	
CAB	BC
555,-	715,-
Netto prijs	

BlueCon (Bluetooth) adapter 242,-€ Netto



Prijzen in € excl. BTW.

Voor de bewaking van luchthoeveelheden

FMS - 1 / SGVD

1	2	3

1 Serie

FMS Bewakingsysteem

2 Uitvoering

1 Bewakingsysteem met geïntegreerde membraandruktransmitter en werkdruksensor

2 Bewakingsysteem voor externe 0 (2) – 10 V DC signalen

3 Toebehoren

Optie 1: Verlichtingsschakeling

Geen opgaaf: Zonder

S EM-LIGHT-F

Optie 2: Contrastekker voor EM-LIGHT

Geen opgaaf: Zonder

G EM-CPL

Option 3: Contactbeveiliging en trekontlasting voor DO1 ventilatoractivering

Geen opgaaf: Zonder

V EM-VENT

Optie 4: Drukverschiltransmitter voor steunstraalbewaking

Geen opgaaf: Zonder

D EM-DDT

Aanvullende producten

Bedienterminal voor bewakingsunit voor functieweergave volgens EN14175

BE-SEG-02 met OLED-display

BE-SEG-03 gereduceerde omvang

Instroomsensor voor bewaking van de instroomsnelheid bij het raam van de zuurkast

VS-TRD

FMS

[2]		[3]			
1	2	S	G	V	D
301,-	251,-	32,-	15,-	13,-	101,-
Netto prijs		Netto meerprijs			

Optionele componenten: VS-TRD, BE-SEG-02, BE-SEG-03

VS-TRD	
	285,-
Netto prijs	

BE-SEG	
02	03
264,-	144,-
Netto prijs	

Prijzen in € excl. BTW.

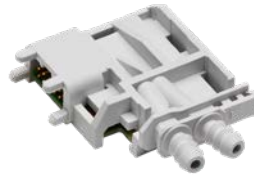

Option 1: Beleuchtungseinrichtung
S EM-LIGHT-F

Option 2: Gegenstecker für Modul EM-LIGHT
G EM-CPL

Option 3: Berührungsschutz und Zugentlastung für DO1 Ventilatoraktivierung
V EM-VENT

Option 4: Differenzdrucktransmitter für Stützstrahlüberwachung
D EM-DDT

FMS

[3]			
S	G	V	D
31,-	14,-	12,-	98,-
Netto merprijs			



Voor regeling van variabele luchthoeveelheden in ruimten met explosiegevaar volgens ATEX

TVR-Ex met ATEX universeel regelcomponent

TVR-Ex – P1 / 125 / S1S / V 0 / 200 – 400 [m³/h] / NO							
1	2	3	4	5	6	7	8

1 Serie

TVR-Ex VAV-regelaar, voor explosieve omgeving

2 Materiaal

Geen opgaaf: verzinkt staalplaat

P1 Binnenbuis gepoedercoat RAL 7001, zilvergrijs

A2 Binnenbuis roestvaststaal

3 Nominale grootte [mm]

125

160

200

250

315

400

4 Aanbouwdelen (Regelcomponenten)

Elektronische regeling

S1S Regelaar ExReg en servomotor

S1F Regelaar ExReg en veerretourmotor

S1X Regelaar ExReg, servomotor en hulpschakelaar

S1Y Regelaar ExReg, veerretourmotor en hulpschakelaar

5 Bedrijfsmodus

V Variabel (gewenst bereik)

6 Signaalspanningsbereik

Voor de signalen werkelijke en gewenste waarde

0 0 – 10 V DC

2 2 – 10 V DC

7 Bedrijfswaarde [m³/h of l/s]

Elektronische regeling

q_{v,min} - q_{v,max}

8 Klepstand

Alleen bij veerretourmotor

NO Spanningsloos/drukloos open

NC Spanningsloos/drukloos dicht

Prijzen in € excl. BTW



Voor regeling van variabele luchthoeveelheden in ruimten met explosiegevaar volgens ATEX

TVR-Ex met ATEX regelcomponent op basis TCU3

TVR-Ex	- P1	/ 160	/ TES	/ EC	- E0	/ M	/ ...
1	2	3	4	5	6	7	8

1 Serie

TVR-Ex VAV-regelaar, voor explosieve omgeving

2 Materiaal

Geen opgaaf: verzinkt staalplaat
P1 Binnenbuis gepoedercoat RAL 7001, zilvergrijs
A2 Binnenbuis roestvaststaal

3 Nominale grootte [mm]

125
160
200
250
315
400

4 Aanbouwdelen (Regelcomponenten)

Elektronische regeling
TES Regelaar TCU3 en servomotor
TEF Regelaar TCU3 en veerretourmotor
TEX Regelaar TCU3, servomotor en hulpschakelaar
TEY Regelaar TCU3, veerretourmotor en hulpschakelaar

5 Functie

Ruimteregeling
SC Toevoerluchtregeelaar
EC Afvoerluchtregeelaar

6 Externe luchthoeveelheidsaansturing

E0 Spanningssignaal 0 – 10 V DC
E2 Spanningssignaal 2 – 10 V DC
2P Geschakeld voor 2 standen
3P Geschakeld voor 3 standen
F Constante luchthoeveelheid, zonder stuursignaal

7 Uitbreidingen van de aanbouwgroep

Optie 1: Voedingsspanning
 Geen opgaaf: 24 V AC/DC
D EM-TRF voor 230 V AC
U EM-TRF-USV voor 230 V AC, storingsvrije voeding

Optie 2: Digitale communicatie-interface

Geen opgaaf: Zonder
B EM-BAC-MOD-01 voor BACnet MS/TP
M EM-BAC-MOD-01 voor Modbus RTU
I EM-IP voor BACnet IP, modbus IP en webservice
R EM-IP met klok

8 Bedrijfwaarde voor fabrieksinstelling

Luchthoeveelheden [m³/h of l/s]
 E0, E2: q_{vmin}/q_{vmax}
 2P: q_{v1}/q_{v2}
 3P: $q_{v1}/q_{v2}/q_{v3}$
 F: q_{v1}



Voor regeling van variabele luchthoeveelheden in ruimten met explosiegevaar volgens ATEX

TVR-Ex met pneumatische aanbouwdelen

TVR-Ex – P1 / 125 / PG5 / V / 200 – 400 [m³/h] / NO

1	2	3	4	5	6	7

1 Serie

TVR-Ex VAV-regelaar, voor explosieve omgeving

2 Materiaal

Geen opgaaf: verzinkt staalplaat

P1 Binnenbuis gepoedercoat RAL 7001, zilvergrijs

A2 Binnenbuis roestvaststaal

3 Nominale grootte [mm]

125

160

200

250

315

400

4 Aanbouwdelen (Regelcomponenten)

Pneumatische regeling

PG 5 Luchthoeveelhedsregeling met servomotor

PJ5 Druk-luchthoeveelheid-cascade (± 20 Pa)

PL5 Druk-luchthoeveelheid-cascade (± 50 Pa)

5 Bedrijfsmodus

V Variabel (gewenst bereik)

6 Bedrijfswaarden [m³/h, l/s, Pa]

Pneumatische regeling

Luchthoeveelheid $q_{v,min}$ - $q_{v,max}$

Alleen bij PJ5 en PL5: Druk-luchthoeveelheid-cascade $q_{v,min}$ - $q_{v,max}$ / Δp_{soll}

7 Klepstand

Pneumatische servomotoren

NO Spanningsloos/drukloos open

NC Spanningsloos/drukloos dicht

TVR-Ex

[3]	[4]											[2]	
	TES	TEF	TEX	TEY	S1S	S1F	S1X	S1Y	PG5	PJ5	PL5	P1	A2
125	5602,-	5935,-	6189,-	6522,-	5145,-	5476,-	5732,-	6063,-	3660,-	5725,-	5725,-	69,-	117,-
160	5602,-	5935,-	6189,-	6522,-	5145,-	5476,-	5732,-	6063,-	3660,-	5725,-	5725,-	75,-	121,-
200	5602,-	5935,-	6189,-	6522,-	5145,-	5476,-	5732,-	6063,-	3660,-	5725,-	5725,-	78,-	127,-
250	5602,-	5935,-	6189,-	6522,-	5145,-	5476,-	5732,-	6063,-	3660,-	5725,-	5725,-	80,-	147,-
315	5716,-	6049,-	6303,-	6636,-	5259,-	5590,-	5846,-	6177,-	3774,-	5839,-	5839,-	104,-	160,-
400	5774,-	6107,-	6361,-	6694,-	5317,-	5648,-	5904,-	6235,-	3832,-	5897,-	5897,-	113,-	187,-
Netto prijs													

Optie 7 Uitbreiding van aanbouwdelen (Uitbreidingsmodule)

T	U	B	M	I	R
137,-	375,-	147,-	147,-	437,-	494,-
Netto meerprijs					

Prijzen in € excl. BTW.



Voor luchtdichte afsluiting in zones met explosiegevaar volgens ATEX

AK-EX – P1 / 125 / T0F / NO

1	2	3	4	5

1 Serie

AK-Ex Afsluitklep voor explosiegevaarlijke omgeving

2 Materiaal

Geen vermelding: verzinkt staalplaat

P1 Binnenbuis poedergecoat, zilvergrijs (RAL 7001)

A2 Binnenbuis roestvaststaal

3 Nominale grootte [mm]

125

160

200

250

315

400

4 Servomotor

Elektronisch

T0S Servomotor

T0F Veerretourmotor

T0X Servomotor met hulpschakelaar

T0Y Veerretourmotor met hulpschakelaar

Pneumatisch

P50 Servomotor

5 Klepstand

Uitsluitend veerretourmotoren en pneumatische aandrijvingen

NO Spanningsloos/drukloos open

NC Spanningsloos/drukloos dicht

AK-Ex

[3]	[4]					[2]	
	T0S	T0F	T0X	T0Y	P50	P1	A2
125	2890,-	3222,-	3476,-	3807,-	2870,-	69,-	117,-
160	2890,-	3222,-	3476,-	3807,-	2870,-	75,-	121,-
200	2890,-	3222,-	3476,-	3807,-	2870,-	78,-	127,-
250	2890,-	3222,-	3476,-	3807,-	2870,-	80,-	147,-
315	3004,-	3336,-	3590,-	3921,-	2984,-	104,-	160,-
400	3062,-	3394,-	3648,-	3979,-	3042,-	113,-	187,-
	Netto prijs					Netto meerprijs	

X-CUBE

Luchtbehandelingskasten in vrij configureerbare uitvoering voor het behandelen van ventilatie en proceslucht.



• Hoge energie-efficiëntie



• Voortreffelijke hygiëne



• Intuïtieve bediening en naadloze integratie in moderne gebouwbeheersystemen



• Geïntegreerde koudetechniek

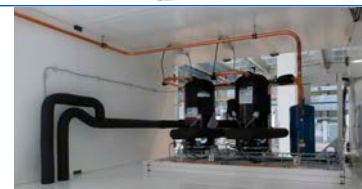

• Twincoilsystemen met hydraulisch station



• Eenvoudige montage en onderhoud



• Ook in weersbestendige uitvoering met dak en afdruiprand



U kunt meer informatie vinden op: www.trox.nl

Prijzen op aanvraag: trox-nl@troxgroup.com

X-CUBE compact



Compact. Efficiënt. TROX.

Met de X-CUBE compact is een steekkerklare, vooringestelde oplossing beschikbaar, die de voortreffelijke kwaliteitskenmerken van de X-CUBE technologie in een klein volume verenigt. Met luchthoeveelheden van 600 tot 6.000 m³/h en warmteterugwinrendementen van meer dan 80 % (droog volgens DIN EN 308) bieden deze luchtbehandelingskasten de ideale oplossing voor kleine en middelgrote projecten.

Energie-efficiënte EC-ventilatoren waarborgen een maximale efficiëntie en een laag geluidsniveau. Breed scala aan accessoires zoals een naverwarmer, CO₂-sensor of een ruimtebediening kan eenvoudig worden aangesloten op de X-CUBE regelaar.

De voordelen in één overzicht

Luchthoeveelheden van 600 tot 6.000 m³/h

Maximale energie-efficiëntie

EC-ventilatoren

Hoge energiestandaard (conform VDI 6022)

Warmteterugwinning met warmtewiel of tegenstroomplatenwisselaar (met condensaatansluiting)

Luchtfiltering met TROX plissee- of NanoWave-filters

Steekkerklare levering (Plug&Play)

Geïntegreerde, regeltechniek geschikt voor buscommunicatie

Intuitive bediening met 3,5" touchdisplay

Directe integratie in moderne gebouwbeheersystemen

Optionele weersbestendige uitvoering met gepoedercoat dak voor de unit en accessoires in RAL 7012 incl. afdruiprand

Made in Germany

Optioneel 3-delige uitvoering (Voorgemonteerde levering en kan op locatie gedeeld worden)

Optioneel met stelvoeten voor binnen- en buitenopstelling

Snelle selectie en configuratie met behulp van de TROX Easy Product Finder

U kunt meer informatie vinden op: www.trox.nl
Prijzen op aanvraag: trox-nl@troxgroup.com

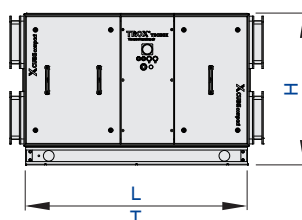

Prijzen in € excl. BTW.

Serie X-CUBE compact met warmtewiel

X-CUBE-C – R – R/1300 / 1P / F7 / FI

1	2	3	4	5	6

1 Serie**X-CUBE-C** Compacte luchtbehandelingskast**2 Bedieningszijde**

Betrokken op stromingsrichting toevoerlucht

R Rechts**L** Links**3 Apparaattype****R/1300****R/2000****R/3000****R/4200****R/5250****4 Apparaatverdeling****1P** 1-delig**3P** 3-delig (De levering is voormonteerd en kan ter plaatse worden gedeeld)**5 Filterklasse**

Filterklasse zoals geleverd (in overeenstemming met ISO 16890 deel 1)

M6 ePM10-80 %**F7** ePM1-65 %**F9** ePM1-85 %**6 Stelvoet****FI** Met stelvoeten voor binnenopstelling**FO** Met stelvoeten voor buitenopstelling

- Zonder stelvoeten

Opmerking

Prijzen op aanvraag



Prijzen in € excl. BTW.

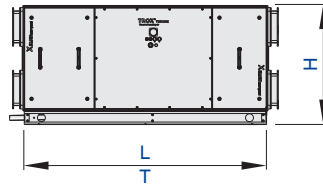

Serie X-CUBE compact met warmtewiel

X-CUBE-C – R – P/1230 / 1P / F7 / FI

1	2	3	4	5	6

1 Serie

X-CUBE-C Compacte luchtbehandelingskast

2 Bedieningszijde

Betrokken op stromingsrichting toevoerlucht

R Rechts

L Links

3 Apparaattype

P/1230

P/1800

P/2400

P/3600

4 Apparaatverdeling

1P 1-delig

3P 3-delig (De levering is voorgemonteerd en kan ter plaatse worden gedeeld)

5 Filterklasse

Filterklasse zoals geleverd (in overeenstemming met ISO 16890 deel 1)

M6 ePM10-80 %

F7 ePM1-65 %

F9 ePM1-85 %

6 Stelvoet

FI Met stelvoet voor binnenopstelling

FO Met stelvoeten voor buitenopstelling

– Zonder stelvoet

Opmerking

Prijzen op aanvraag

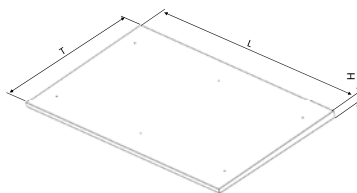

Prijzen in € excl. BTW.

Weersbestendig dak voor buitenopstelling

XCC-RO – R / 1300

1	2

1 Serie

XCC-RO Weersbestendig duplexgecoat (verzinkt staal + poedercoating) dak met overstek en afdruiprand, standaard kleur RAL 7012

Warmtewiel

1300**2000****3000****4200****5250**

Kruisstroom-warmtewisselaar

1230**1800****2400****3600****2 Dak voor apparaattype**

Opmerking

Prijzen op aanvraag

Prijzen in € excl. BTW.

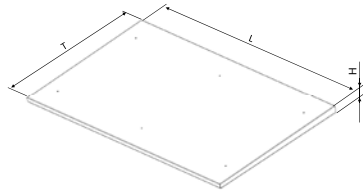

Weersbestendig dak voor de installatie van modules XCC-HM, XCC-HCM, toebehoren aan X-CUBE compact, outdoor

XCC-ROM-HM – R / 1300

1	2

1 Serie

XCC-ROM-HM Weersbestendig duplexgecoat (verzinkt staal + poedercoating) dak met overstek en afdruiprand, standaard kleur RAL 7012 dak voor verwarmingsmodule

XCC-ROM-HCM Weersbestendig duplexgecoat (verzinkt staal + poedercoating) dak met overstek en afdruiprand, standaard kleur RAL 7012 dak voor koelmodule

2 Dak voor apparaattype

Warmtewiel

1300

2000

3000

4200

5250

Kruisstroom-warmtewisselaar

1230

1800

2400

3600

Opmerking

Prijzen op aanvraag

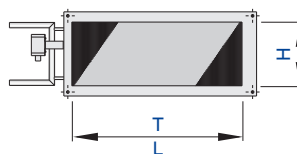

Prijzen in € excl. BTW.

PWW Luchtverwarmer voor rechthoekige luchtkanalen met geïntegreerde vorstbeveiliging

XCC-HD – R – R / 1300

1	2	3	4

1 Serie

XCC-HD Luchtverwarmer voor rechthoekige luchtkanalen, met externe regelmodule XCC-CB-1 en temperatuurvoelers voor lucht en medium inclusief vorstbeveiliging

2 Variant X-CUBE compact

R Rechts

L Links

3 Warmteterugwinning X-CUBE compact

R Warmtewiel

P Kruisstroom-warmtewisselaar

4 Nominale grootte

Warmtewiel

1300

2000

3000

4200

5250

Kruisstroom-warmtewisselaar

1230

1800

2400

3600

Opmerking

Prijzen op aanvraag



Prijzen in € excl. BTW.

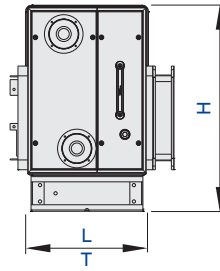

Verwarmingsmodule

XCC-HM – R – R / 5250 / FI

1	2	3	4	5

1 Serie

XCC-HM Luchtverwarmer voor rechthoekige luchtkanalen, met externe regelmodule XCC-CB-1 en temperatuurvoelers voor lucht en medium inclusief vorstbeveiliging

2 Variant X-CUBE compact

R Rechts

L Links

3 Warmteterugwinning X-CUBE compact

R Warmtewiel

P Kruisstroom-warmtewisselaar

4 Nominale grootte

Warmtewiel

1300

2000

3000

4200

5250

Kruisstroom-warmtewisselaar

1230

1800

2400

3600

5 Stelvoet

FI Met stelpoten voor binnenopstelling

FO Met stelpoten voor buitenopstelling

- Zonder stelpoten

Opmerking

Prijzen op aanvraag

Opmerking

Voor de weersbestendige uitvoering van de module HM, is een dak XCC-ROM benodigd.

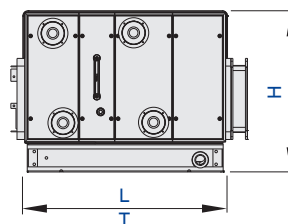

Combimodule verwarmen/koelen

XCC-HCM – R – P / 2400 / FI

1	2	3	4	5

1 Serie

XCC-HCM Combimodule voor rechthoekige luchtkanalen, met externe regelmodule XCC-CB-2 en temperatuurvoelers voor lucht en medium inclusief vorstbeveiliging

2 Variant X-CUBE compact

R Rechts

L Links

3 Warmteterugwinning X-CUBE compact

R Warmtewiel

P Kruisstroom-warmtewisselaar

4 Nominale grootte

Warmtewiel

1300

2000

3000

4200

5250

Kruisstroom-warmtewisselaar

1230

1800

2400

3600

5 Stelvoet

FI met stelvoet voor binnenopstelling

FO met stelvoeten voor buitenopstelling

- zonder stelvoet

Opmerking

Prijzen op aanvraag

Opmerking

Voor de weersbestendige uitvoering van de module HCM, is een dak XCC-ROM benodigd.

Prijzen in € excl. BTW.

Prijzen in € excl. BTW.



Elektrische luchtverwarmer voor rechthoekige luchtkanalen

XCC-EHD – P / 2400

1	2	3

1 Serie

XCC-EHD Elektrische luchtverwarmer voor rechthoekige luchtkanalen

2 Warmteterugwinning X-CUBE compact

R Warmtewiel

P Kruisstroom-warmtewisselaar

3 Nominale grootte

Warmtewiel

1300

2000

3000

4200

5250

Kruisstroom-warmtewisselaar

1230

1800

2400

3600

Opmerking

Prijzen op aanvraag



Regelmodule voor aansluiten van toebehoren

XCC-CB – 1

1	2

1 Serie

XCC-CB Regelmodule voor X-CUBE compact

2 Type

- 1 Regelmodule klein
- 2 Regelmodule groot

Opmerking

Prijzen op aanvraag

Prijzen in € excl. BTW.



Prijzen in € excl. BTW.

Ruimtebediening



XCC-CD – RD

1	2

1 Serie

XCC-CD Ruimtebediening voor X-CUBE compact

2 Uitvoering

RA Analoge ruimtebediening

RD Digitale ruimtebediening

Opmerking

Prijzen op aanvraag



Voeler voor kanaal- en ruimtemontage

XCC-S – TCO2HR

1	2

1 Serie

XCC-S Voeler voor X-CUBE compact

2 Uitvoering

TD Kanaaltemperatuursensor

CO2VOCD VOC voeler voor kanaalinbouw

TCO2HR Ruimtetemperatuurvoeler, CO₂-voeler

HR Ruimtehygrostaat

HD Kanaalhygrostaat

Opmerking

Prijzen op aanvraag

Prijzen in € excl. BTW.



Prijzen in € excl. BTW.

Set voor drukregeling



XCC-CPC

|
1

1 Serie

XCC-CPC Constante druk regeling voor X-CUBE compact

Opmerking

Prijzen op aanvraag



Prijzen in € excl. BTW.

Ventielset voor waterzijdige aansluiting van verwarmings- en/of koelbatterij

XCC-V / 063

1	2

1 Serie

XCC-V Ventielset: 3-wegventiel, aandrijving en aansluiting

2 Type

063

1

16

25

4

63

10

Opmerking

Prijzen op aanvraag



Prijzen in € excl. BTW.



Circulatiepomp voor waterzijdige aansluiting van verwarmingsbatterijen

XCC-P – A2540

1	2

1 Serie
XCC-P Circulatiepomp

2 Type
A2540

Opmerking
Prijzen op aanvraag



Hijsogen van staaldraad

XCC-LE

|
1

1 Serie
XCC-LE Hijsogenset

Opmerking
Prijzen op aanvraag

Prijzen in € excl. BTW.

Prijzen in € excl. BTW.



Toe- en afvoerunit met omschakelmogelijkheid voor recirculatie met kruisstroom-warmteterugwinning en warmtewisselaar voor inbouw in de borstwering

FSL-B-ZAB/SEK - 4 - KM / 1085 x 630 x 320 / C3 / MA - T / MR / C / Z / A / HV - R - 0.4 / KV - R - 0.4																
1	2	3	4	5	6	7	8	9	10	11	12	13	14	15	16	17

1 Serie
FSL-B-ZAB/SEK Horizontale gevelklimaatunit

2 Warmtewisselaar

2 2-pijps

4 4-pijps

3 Uitvoering
KM Met condensafvoer

4 Afmetingen [mm]

B x H x D

1085 x 630 x 320
5 Regeling
OR Zonder regeling

C3 Met FSL-CONTROL III

6 Regelfunctie
MA Master

SL Slave

7 Real time clock, alleen master

Geen opgaaf: Zonder

D Met

8 Aansluiting

Geen opgaaf: Zonder

MT Met Modbus TCP

MR Met Modbus RTU

BI Met BACnet IP

BM Met BACnet MS/TP

9 Luchtkwaliteitssensor, alleen master

Geen opgaaf: Zonder

C Met CO₂-sensor

V Met VOC-sensor

10 Toevoerluchttemperatuurvoeler
Z Met

11 buitenluchttemperatuurvoeler, alleen master

Geen opgaaf: Zonder

A Met

12 Verwarmingsventiel
HV Met

13 Voetventiel verwarmingscircuit
R Met

14 kVS-waarde verwarmingsventiel
0,25 ventiel recht

0,40 ventiel recht

0,63 ventiel recht

1,00 ventiel recht

F0,50 drukonafhankelijk regelventiel

15 Koelventiel

Alleen 4-pijps systemen

KV Met

16 Voetventiel koelcircuit
R Met

17 kVS-waarde koelventiel
0,25 ventiel recht

0,40 ventiel recht

0,63 ventiel recht

1,00 ventiel recht

F0,50 Drukonafhankelijk regelventiel

Opmerking

Prijzen op aanvraag



Prijzen in € excl. BTW.

Toevoer- en afvoer ventilatie unit met recirculatie, inclusief warmtewisselaar en warmteterugwinning voor inbouw in de borstwering

FSL-B-ZAB+SEK - 4 - KM / 1150 × 670 × 320 / C3 / MA - T / MR / C / Z / A / HV - R - 0.4 / KV - R - 0.4

1	2	3	4	5	6	7	8	9	10	11	12	13	14	15	16	17
---	---	---	---	---	---	---	---	---	----	----	----	----	----	----	----	----

1 Serie

FSL-B-ZAB+SEK horizontale gevelklimaatunit met 3 ventiltoren

2 Warmtewisselaar

2 2-pijps
4 4-pijps

3 Uitvoering

KM met condensafvoer

4 Afmetingen [mm]

B × H × T
1150 × 670 × 320

5 Regeling

OR zonder regeling
C3 met FSL-CONTROL III

6 Regelingsfunctie

MA Master
SL Slave

7 Real time clock, alleen master

Geen vermelding: zonder
T met

8 Aansluiting

Geen vermelding: zonder
MT met Modbus TCP
MR met Modbus RTU
BI met BACnet IP
BM met BACnet MS/TP

9 Luchtkwaliteitssensor, alleen master

Geen vermelding: zonder
C met CO₂-sensor
V met VOC-sensor

10 Toevoerluchttemperatuurvoeler

Z met

11 Buitenluchttemperatuurvoeler, alleen master

Geen vermelding: zonder
A met

12 Verwarmingsventiel

HV met

13 Voetventiel verwarmingscircuit

R met

14 kVS-waarde verwarmingsventiel

0,25 Ventiel recht
0,40 Ventiel recht
0,63 Ventiel recht
1,00 Ventiel recht
F0,50 drukonafhankelijk regelventiel

15 Koelventiel

Alleen 4-pijps systemen
KV met

16 Voetventiel koelcircuit

R met

17 kVS-waarde koelventiel

0,25 Ventiel recht
0,40 Ventiel recht
0,63 Ventiel recht
1,00 Ventiel recht
F0,50 drukonafhankelijk regelventiel

Opmerking

Prijzen op aanvraag

Prijzen in € excl. BTW



Toevoer- en afvoer ventilatie unit met omschakelmogelijkheid voor recirculatie met warmtewisselaar en warmteterugwinning voor inbouw in de borstwering

SCHOOLAIR-B – HV – 2 / KR / 2100 × 740 × 403 / C3 / MA – T / MR / C / Z / A / HV – R – 0.4 / KV – R – 0.4

1	2	3	4	5	6	7	8	9	10	11	12	13	14	15	16	17	18

1 Serie
SCHOOLAIR-B Horizontale gevelklimaatunit

2 Uitvoering

Geen vermelding: standaard

HE Hoger warmteterugwinrendement

HV Grote luchthoeveelheid en warmtewiel

3 Warmtewisselaar
2 2-pijps

4 4-pijps

4 Uitvoering
KM Met condensafvoer

KR Met condensafvoer, wateraansluiting rechts (SCHOOLAIR-B-HV)

KL Met condensafvoer, wateraansluiting links (SCHOOLAIR-B-HV)

5 Afmetingen [mm]

B × H × T

1590 × 650 × 420 (SCHOOLAIR-B)

2090 × 750 × 420 (SCHOOLAIR-B-HE)

2100 × 740 × 403 (SCHOOLAIR-B-HV)

6 Regeling
OR Zonder regeling

C3 Met FSL-CONTROL III

7 Regelingsfunctie
MA Master

SL Slave

8 Real time clock, alleen master

Geen vermelding: zonder

T Met

9 Aansluiting

Geen vermelding: zonder

MT Met Modbus TCP

MR Met Modbus RTU

BI Met BACnet IP

BM Met BACnet MS/TP

10 Luchtkwaliteitssensor, alleen master

Geen vermelding: zonder

C Met CO₂-sensor

V VOC-sensor

11 Toevoerluchttemperatuurvoeler
Z Met

12 Buitenluchttemperatuursensor, alleen master

Geen vermelding: zonder

A Met

13 Verwarmingsventiel
HV Met

14 Voetventiel verwarmingscircuit
R Met

15 kVS-waarde verwarmingsventiel
0,25 Ventiel recht

0,40 Ventiel recht

0,63 Ventiel recht

1,00 Ventiel recht

F0,50 Drukonafhankelijk regelventiel

16 Koelventiel

Alleen 4-pijps systemen

KV Met

17 Voetventiel koelcircuit
R Met

18 kVS-waarde koelventiel
0,25 Ventiel recht

0,40 Ventiel recht

0,63 Ventiel recht

1,00 Ventiel recht

F0,50 Drukonafhankelijk regelventiel

Opmerking

Prijzen op aanvraag



Prijzen in € excl. BTW.

Toevoer- en afvoer ventilatie unit met omschakelmogelijkheid voor recirculatie met warmtewisselaar en warmteterugwinning voor verticale plaatsing tegen de borstwering

FSL-V-ZAB/SEK - 4 / 400 × 1800 × 320 / C3 / MA - T / MR / C / Z / A / HV - R - 0.4 / KV - R - 0.4

1 2 3 4 5 6 7 8 9 10 11 12 13 14 15 16

1 Serie

FSL-V-ZAB/SEK Verticale gevelklimaatunit

2 Warmtewisselaar

2 2-pijps
4 4-pijps

3 Afmetingen [mm]

B × H × D

400 × 1800 × 320

4 Regeling

OR Zonder regeling

C3 Met FSL-CONTROL III

5 Regelingsfunctie

MA Master

SL Slave

6 Real time clock, alleen master

Geen opgaaf: Zonder

D Met

7 Aansluiting

Geen opgaaf: Zonder

MT Met Modbus TCP

MR Met Modbus RTU

BI Met BACnet IP

BM Met BACnet MS/TP

8 Luchtkwaliteitssensor, alleen master

Geen opgaaf: Zonder

C Met CO₂-sensor

V Met VOC-sensor

9 Toevoerluchttemperatuurvoeler

Z Met

10 buitenluchttemperatuurvoeler, alleen master

Geen opgaaf: Zonder

A Met

11 Verwarmingsventiel

HV Met

12 Voetventiel verwarmingscircuit

R Met

13 kVS-waarde verwarmingsventiel

0,25 ventiel recht

0,40 ventiel recht

0,63 ventiel recht

1,00 ventiel recht

F0,50 Drukonaafhankelijk regelventiel

14 Koelventiel

Alleen vierpijps systemen

KV Met

15 Voetventiel koelcircuit

R Met

16 kVS-waarde koelventiel

0,25 ventiel recht

0,40 ventiel recht

0,63 ventiel recht

1,00 ventiel recht

F0,50 Drukonaafhankelijk regelventiel

Opmerking

Prijzen op aanvraag

Prijzen in € excl. BTW



Toevoer- en afvoer ventilatie unit met omschakelmogelijkheid voor recirculatie met warmtewisselaar en warmteterugwinning voor verticale plaatsing tegen de borstwering

SCHOOLAIR-V – 0 – 2 / KM / 397 × 2160 × 359 / C3 / MA – T / MR / C / Z / A / HV – R – 0.4 / KV – R – 0.4

1	2	3	4	5	6	7	8	9	10	11	12	13	14	15	16	17	18
---	---	---	---	---	---	---	---	---	----	----	----	----	----	----	----	----	----

1 Serie

SCHOOLAIR-V Verticale gevelklimaatunit

2 Uitvoering

Geen vermelding: standaard

HE Hoger warmteterugwinrendement

HV Grote luchthoeveelheid en warmtewiel

3 Warmtewisselaar

2 2-pijps

4 4-pijps

EH Elektrische luchtverwarmer (SCHOOLAIR-V-HV)

4 Uitvoering

KO Zonder condensafvoer

KM Met condensafvoer (SCHOOLAIR-V, SCHOOLAIR-V-1800, SCHOOLAIR-V-HV)

KR Met condensafvoer, luchtafvoer vanaf ruimtezijde rechts (SCHOOLAIR-V-HE)

KL Met condensafvoer, luchtafvoer vanaf ruimtezijde links (SCHOOLAIR-V-HE)

5 Afmetingen [mm]

B × H × D

397 × 2160 × 359 (2-pijps)

397 × 2350 × 359 (4-pijps)

600 × 1800 × 359 (2-, 4-pijps 1800-versie)

600 × 2000 × 408 (2-, 4-pijps HE-versie)

605 × 2200 × 413 (2-, 4-pijps HV-versie)

6 Regeling

OR Zonder regeling

C3 Met FSL-CONTROL III

7 Regelingsfunctie

MA Master

SL Slave

8 Real time clock, alleen master

Geen opgaaf: Zonder

D Met

9 Aansluiting

Geen opgaaf: Zonder

MT Met Modbus TCP

MR Met Modbus RTU

BI Met BACnet IP

BM Met BACnet MS/TP

10 Luchtkwaliteitssensor, alleen master

Geen opgaaf: Zonder

C Met CO₂-sensor

V Met VOC-sensor

11 Toevoerluchttemperatuurvoeler

Z Met

12 buitenluchttemperatuurvoeler, alleen master

Geen opgaaf: Zonder

A Met

13 Verwarmingsventiel

Alleen tweepijps systemen

HV Met

14 Voetventiel verwarmingscircuit

R Met

15 kVS-waarde verwarmingsventiel

0,25 ventiel recht

0,40 ventiel recht

0,63 ventiel recht

1,00 ventiel recht

F0,50 Drukonaafhankelijk regelventiel

16 Koelventiel

Alleen vierpijps systemen

KV Met

17 Voetventiel koelcircuit

R Met

18 kVS-waarde koelventiel

0,25 ventiel recht

0,40 ventiel recht

0,63 ventiel recht

1,00 ventiel recht

F0,50 Drukonaafhankelijk regelventiel

Opmerking

Prijzen op aanvraag



Toevoer- en afvoerunit met omschakelmogelijkheid voor recirculatie met warmtewisselaar en warmteterugwinning voor montage tegen het betondek

SCHOOLAIR-D – HV – F – 2 / 3555 × 405 × 1030 / 0 / C3 / MA – T / MR / C / Z / A / HV – R – 0.4 / KV – R – 0.4

1 | 2 | 3 | 4 | 5 | 6 | 7 | 8 | 9 | 10 | 11 | 12 | 13 | 14 | 15 | 16 | 17 | 18 | 19

1 Serie

SCHOOLAIR-D Plafond gevelklimaatsunit

2 Uitvoering

Geen vermelding: standaard

HV Grote luchthoeveelheid en warmtewiel

3 Inbouwsituatie

0 Inbouw geïntegreerd in verlaagd plafond

F Vrijhangende inbouw resp. gedeeltelijk geïntegreerd in verlaagd plafond (alleen SCHOOLAIR-D-HV)

4 Warmtewisselaar

2 2-pijps

4 4-pijps (alleen SCHOOLAIR-D-0)

5 Afmetingen [mm]

B × H × D

1690 × 400 × 800 (2-pijps)

1690 × 400 × 800 (4-pijps)

3355 × 405 × 1030 (HV-versie in plafond geïntegreerd)

3555 × 405 × 1030 (HV-versie vrijhangend resp. gedeeltelijk geïntegreerd in verlaagd plafond)

6 Oppervlak zichtzijde

0 RAL 9010 (GE 20 %)

P1 RAL 7012 (GE 20 %) of alternatief RAL CLASSIC naar keuze (20 %)

7 Regeling

OR Zonder regeling

C3 Met FSL-CONTROL III

8 Regelingsfunctie

MA Master

SL Slave

9 Real time clock, alleen master

Geen opgaaf: zonder

D Met

10 Aansluiting

Geen opgaaf: zonder

MT Met Modbus TCP

MR Met Modbus RTU

BI Met BACnet IP

BM Met BACnet MS/TP

11 Luchtkwaliteitssensor, alleen master

Geen opgaaf: zonder

C Met CO₂-sensor

V Met VOC-sensor

12 Toevoerluchttemperatuurvoeler

Z Met

13 Buitenluchttemperatuurvoeler, alleen master

Geen opgaaf: zonder

A Met

14 Verwarmingsventiel

HV Met

15 Voetventiel verwarmingscircuit

R Met

16 kVS-waarde verwarmingsventiel

0,25 ventiel recht

0,40 ventiel recht

0,63 ventiel recht

1,00 ventiel recht

F0,50 Drukonaafhankelijk regelventiel

17 Koelventiel (alleen SCHOOLAIR-D-0)

Alleen vierpijps systemen

KV Met

18 Voetventiel koeling (alleen SCHOOLAIR-D-0)

R Met

19 kVS-waarde koelventiel (alleen SCHOOLAIR-D-0)

0,25 ventiel recht

0,40 ventiel recht

0,63 ventiel recht

1,00 ventiel recht

F0,50 Drukonaafhankelijk regelventiel

Opmerking

Prijzen op aanvraag

Prijzen in € excl. BTW



Toe- en afvoerunit met recirculatielucht bijmenging

FSL-U-ZAS	- 4	- AR	/ 1150 × 196 × 830	/ C3	/ MA - T	/ MR	/ C	/ Z	/ A	/ HV - R	- 0.4	/ KV - R	- 0.4
1	2	3	4	5	6	7	8	9	10	11	12	13	14
15	16	17											

1 Serie
FSL-U-ZAS Vloerunit

2 Warmtewisselaar

2 2-pijps

4 4-pijps

3 Plaats van de wateraansluitingen
AR Rechtsuitvoering

AL Linksuitvoering

4 Afmetingen [mm]

B × H × T

1100 × 196 × 830 (2-pijps uitvoering)

1150 × 196 × 830 (4-pijps uitvoering)

5 Regeling
C3 Met FSL-CONTROL III

6 Regelfunctie
MA Master

SL Slave

7 Real time clock, alleen master

Geen vermelding: zonder

T Met

8 Aansluiting

Geen vermelding: zonder

MT Met Modbus TCP

MR Met Modbus RTU

BI Met BACnet IP

BM Met BACnet MS/TP

9 Luchtkwaliteitssensor, alleen master

Geen vermelding: zonder

C Met CO₂-sensor

V Met VOC-sensor

10 Toevoerluchttemperatuurvoeler
Z Met

11 Buitenluchttemperatuurvoeler, alleen master

Geen vermelding: zonder

A Met

12 Verwarmingsventiel
HV Met

13 Voetventiel verwarmingscircuit
R Met

14 kVS-waarde verwarmingsventiel
0,25
0,40
0,63
1,00
15 Koelventiel

Alleen vierpijps systemen

KV Met

16 Voetventiel koelcircuit
R Met

17 kVS-waarde koelventiel
0,25
0,40
0,63
1,00
Opmerking

Prijzen op aanvraag



Op decentrale ventilatie units afgestemde individuele ruimte regeling, optioneel met bus communicatie

C3	-	MA	-	T	-	MT	/	C	/	Z	/	A	/	HV	-	R	-	0,4	/	KV	-	R	-	0,63
1	2	3	4	5	6	7	8	9	10	11	12	13												

1 Toebehoren

C3 met FSL-CONTROL III

2 Uitvoering

MA Master

SL Slave

3 Real time clock, alleen master

Geen vermelding: zonder

D met

4 Aansluiting

Geen vermelding: zonder

MR met Modbus RTU

MT met Modbus TCP

BI met BACnet IP

BM met BACnet MS/TP

5 Luchtkwaliteitssensor, alleen Master

Geen vermelding: zonder

C met CO₂-sensor

V met VOC-sensor

6 Toevoerluchttemperatuurvoeler

Geen vermelding: zonder

Z met

7 Buitentemperatuurvoeler, alleen Master

Geen vermelding: zonder

A met

8 Ventiel verwarmingscircuit

Geen vermelding: zonder

HV met

9 Voetventiel verwarmingscircuit

Geen vermelding: zonder

R met

10 kVS-waarde verwarmingsventiel

0,25 ventiel recht

0,40 ventiel recht

0,63 ventiel recht

1,00 ventiel recht

F0,50 drukonafhankelijk regelventiel

11 Koelventiel

Alleen 4-pijps systemen

KV met

12 Voetventiel koelcircuit

R met

13 kVS-waarde koelventiel

0,25 ventiel recht

0,40 ventiel recht

0,63 ventiel recht

1,00 ventiel recht

F0,50 drukonafhankelijk regelventiel

Opmerking

Prijzen op aanvraag

Prijzen in € excl. BTW.

Prijzen in € excl. BTW.

Digitale ruimtethermostaat, type Schneider, opbouw



Opmerking

Prijzen op aanvraag



Ruimtethermostaat zonder standenschakelaar, type Thermokon, opbouw

Opmerking
Prijzen op aanvraag

Prijzen in € excl. BTW.

Prijzen in € excl. BTW.

Ruimtethermostaat met standenschakelaar, type Honeywell, opbouw



Opmerking

Prijzen op aanvraag



Ruimtethermostaat zonder standenschakelaar, type Schneider, opbouw

Opmerking
Prijzen op aanvraag

Prijzen in € excl. BTW.

Prijzen in € excl. BTW.



Ruimtethermostaat zonder standenschakelaar, type Thermokon, opbouw

Opmerking

Prijzen op aanvraag



Ruimtetemperatuurvoeler, opbouw

Opmerking
Prijzen op aanvraag

Prijzen in € excl. BTW.

Prijzen in € excl. BTW.



Ruimtethermostaat zonder standschakelaar, type Thermokon, inbouw, schakelmateriaal Berker S.1

Opmerking

Prijzen op aanvraag



Ruimtethermostaat zonder standschakelaar, type Thermokon, inbouw, schakelmateriaal Berker Q.3

Opmerking
Prijzen op aanvraag

Prijzen in € excl. BTW.

Prijzen in € excl. BTW.



Ruimtethermostaat zonder standschakelaar, type Thermokon, inbouw, schakelmateriaal Busch Jäger future lineair

Opmerking

Prijzen op aanvraag



Ruimtethermostaat zonder standschakelaar en setpointsteller, type Thermokon, inbouw, schakelmateriaal Gira E2

Opmerking

Prijzen op aanvraag

Prijzen in € excl. BTW.

Algemene leverings- en betalingsvoorwaarden van TROX Nederland B.V.

I. Algemeen

1.1 Deze voorwaarden gelden voor alle leveringen en diensten evenals eventuele afzonderlijke contractuele afspraken. Hiervan afwijkende inkoopvoorwaarden van de opdrachtgever worden, ook door acceptatie van de opdracht, geen bestanddeel van de overeenkomst. Een overeenkomst komt - voor zover niet specifiek anders afgesproken - pas door schriftelijke orderbevestiging van de leverancier tot stand.

1.2 De leverancier behoudt zich het eigendomsrecht van alle informatie van fysieke en niet fysieke aard - ook in elektronische vorm - en het auteursrecht voor op monsters, kostenramingen, tekeningen etc.; zij mogen niet worden doorgegeven aan derden. De leverancier verplicht zich om door de opdrachtgever beschikbaar gestelde en als vertrouwelijk geïdentificeerde informatie en documentatie niet zonder toestemming toegankelijk te maken voor derden.

1.3 Alle gegevens van de leverancier t.a.v. de zaken in de catalogus of in de onderhandelingen over contracten zijn eigenschapsbeschrijvingen, geen garanties in juridische zin. Voor zover er in de koopovereenkomst niet nadrukkelijk iets anders is bepaald dan wel daaraan is gerefereerd, heeft de leverancier geen garanties gegeven.

1.4 Doorslaggevend voor de interpretatie van handelsbepalingen zijn, in geval van twijfel, de Incoterms 2010.

1.5 Aanbiedingen zijn uitsluitend vrijblijvend. Indien een aanbieding een vrijblijvend aanbod bevat en dit aanbod wordt door de opdrachtgever aanvaard, dan heeft de leverancier het recht het aanbod uiterlijk binnen 2 werkdagen na ontvangst van de aanvaarding te herroepen. Levertijdopgaven zijn indicatief. Als leveringsdag geldt de dag van verzending af fabriek. Het transport daarna naar de opdrachtgever kost gemiddeld één tot twee werkdagen.

1.6 Instructie bescherming gegevens: Wij wijzen erop dat wij - uitsluitend voor zakelijke doeleinden - de persoonlijke gegevens van contactpersonen met behulp van de elektronische verwerking van de gegevens conform de voorschriften van de Wet Bescherming Persoonsgegevens - verwerken en doorgeven. In dit verband kunnen bepaalde gegevens (naam, adres, facturatiegegevens en betalingsmoraal van de opdrachtgever) aan kredietbeoordelaars en kredietverzekering worden overgedragen.

II. Prijs en Betaling

2.1 De prijzen gelden, wanneer geen afwijkende afspraken zijn gemaakt, af fabriek; inclusief intern transport in de fabriek, echter exclusief opdrachtgeverspecifieke verpakking en afladen op het aanleveradres. Prijzen voor afzonderlijke items in een aanbieding gelden uitsluitend bij afname van de gehele offerte. De geoffeerde prijzen zijn exclusief omzetbelasting volgens het wettelijk vastgestelde tarief. Wanneer na het afsluiten van de overeenkomst wijzigingen optreden in heffingen en/of andere kosten van derden die in de overeengekomen prijs zijn opgenomen of ontstaan deze pas dan, dan is de leverancier gerechtigd tot een overeenkomstige prijswijziging.

2.2 Tenzij anders overeengekomen dient de betaling zonder enige vorm van korting op de rekening van de leverancier te worden voldaan en wel netto contant binnen 30 dagen na factuurdatum, tenzij anders overeengekomen. De betaling dient op zodanige wijze en tijdstip te geschieden dat de leverancier op de vervaldatum over het volledige bedrag kan beschikken. De kosten van het betalingsverkeer zijn voor rekening van de opdrachtgever.

2.3 Het recht betalingen achter te houden dan wel met tegenvorderingen te verrekenen kan slechts worden uitgeoefend indien de tegenvorderingen niet bestreden en rechtsgeldig vastgesteld zijn.

2.4 De opdrachtgever komt in gebreke op het moment dat de vervaldatum verstrijkt en de betaling niet op de rekening van de leverancier is voldaan. Ingebrekestelling geschiedt d.m.v. schriftelijke aanmaning uiterlijk 30 dagen na het verstrijken van de vervaldatum van de factuur of een gelijkwaardig betalingsverzoek van de leverancier. Wanneer de opdrachtgever in gebreke komt, berekent de leverancier een rentevergoeding van twee procent per maand cumulatief. Het claimen van verdere schade, met name meerkosten in verband met wisselkoersveranderingen en koersgaranties, blijft voorbehouden.

2.5 Alle vorderingen van de leverancier zijn onmiddellijk betaalbaar indien de betalingsvoorwaarden niet worden nageleefd of de leverancier kennis krijgt van omstandigheden die ertoe kunnen leiden dat de kredietwaardigheid van de opdrachtgever vermindert. De leverancier is te allen tijde gerechtigd om leveringen slechts tegen vooruitbetaling uit te voeren.

2.6 Geraakt de opdrachtgever met zijn betalingen in gebreke, dan is de leverancier bovendien gerechtigd om de

overeenkomst te ontbinden en daarnaast schadevergoeding te eisen. Verder kan de leverancier de opdrachtgever het doorverkoopen en de montage van geleverde zaken verbieden en de teruggave ervan of de overdracht van het indirecte eigendom van de geleverde zaken op kosten van de opdrachtgever eisen.

2.7 De in de lid 4 t/m 6 genoemde rechtsgevolgen kan de opdrachtgever, door het stellen van zekerheden ter hoogte van de bedreigde betalingsaanspraak van de leverancier, afwenden.

III. Levertijd, vertraagde levering

3.0 De definitie van levertijd is: het aantal werkdagen dat noodzakelijk is voor het voor verzending gereed maken van de door de opdrachtgever bestelde delen gerekend vanaf het moment dat aan alle voor productie noodzakelijke voorwaarden is voldaan. In deze definitie is niet opgenomen de tijd van het transport van de leverancier naar de opdrachtgever.

3.1 De levertijd blijkt uit de op de internetsite www.trox.nl gepubliceerde levertijdlijst, dan wel uit afspraken tussen de contractpartijen. De levertijd vangt aan nadat alle commerciële en technische vraagstukken tussen de contractpartijen zijn opgehelderd en de opdrachtgever aan alle op hem rustende verplichtingen, zoals bijv. het leveren van de benodigde verklaringen of vergunningen van overheidszijde of het doen van een aanbetaling, heeft voldaan. Is dit niet het geval, dan wordt de levertijd aangepast aan de situatie zoals deze geldt op het moment waarop door de opdrachtgever aan alle verplichtingen is voldaan. Dat geldt niet voor zover de leverancier verantwoordelijk is voor de vertraging. In geval de opdrachtgever de order achteraf wijzigt, is de leverancier gerechtigd om de levertijd te verlengen.

3.2 De leverancier is gehouden de bevestigde levertijd na te komen onder voorbehoud van tijdige levering door toeleveranciers. Wanneer zich vertragingen aankondigen, deelt de leverancier dit de opdrachtgever zo snel mogelijk mee.

3.3 De leveringstermijn is nagekomen als het onderwerp van levering bij de afloop ervan de fabriek van de leverancier heeft verlaten of het voor verzending gereedstaan ervan is gemeld. Voor zover er een afname dient plaats te vinden is - behalve bij gerechtigde afnameweigering - de datum van afname doorslaggevend, danwel de melding van het gereed zijn voor afname.

3.4 Wanneer de verzending resp. de afname van de zaken wordt vertraagd om redenen waarvoor de opdrachtgever verantwoordelijk is, dan worden hem, te beginnen één maand na melding van het voor verzending resp. afname gereed zijn, de door de vertraging ontstane kosten in rekening gebracht.

3.5 Is het niet nakomen van de leveringstermijn het gevolg van overmacht, van arbeidsgeschillen of andere gebeurtenissen die zich buiten de invloedssfeer van de leverancier bevinden, dan wordt de levertijd met een redelijke termijn verlengd, zonder dat de leverancier daarvoor aansprakelijk kan worden gesteld. De leverancier zal de opdrachtgever het begin en het einde van dergelijke omstandigheden zo spoedig mogelijk mededelen. De leverancier is bovendien gerechtigd de verplichtingen uit de overeenkomst op te schorten dan wel de overeenkomst te ontbinden.

3.6 De opdrachtgever kan, zonder het stellen van een termijn, het contract beëindigen wanneer voor de leverancier de totale prestatie vóór de overgang van het risico definitief onmogelijk wordt. De opdrachtgever kan bovendien de overeenkomst annuleren als bij een bestelling de uitvoering van een deel van de levering onmogelijk wordt en hij een gerechtigd belang bij de afwijzing van de deellevering heeft. Is dit niet het geval, dan dient de opdrachtgever de voor de deellevering geldende contractuele prijs te betalen. Doet zich de onmogelijkheid of het onvermogen tijdens het aannameverzuim voor of is de opdrachtgever voor deze omstandigheden alleen of grotendeels verantwoordelijk, dan blijft hij verplicht tot het leveren van een tegenprestatie.

3.7 Raakt de leverancier in gebreke, dan is de opdrachtgever gehouden hem een respijtperiode van 10 werkdagen toe te staan. Wanneer de leverancier na het verstrijken van de respijtperiode nog in gebreke blijft en er voor de opdrachtgever aantoonbare schade ontstaat, dan is deze gerechtigd om een schadeloosstelling wegens verzuim te eisen tenzij de leverancier zich bereid verklaart de opdrachtgever ter finale kwijting van deze schade een overeengekomen bedrag te betalen. Deze bedraagt voor elke volle week vertraging 0,5 %, in totaal echter ten hoogste 5 % van de waarde van dat gedeelte van de totale levering dat, ten gevolge van de vertraging, niet tijdig of niet conform de overeenkomst kan worden gebruikt. Stelt

de opdrachtgever de leverancier - met inachtneming van de wettelijke uitzonderingsgevallen - na het betaalbaar zijn een redelijke termijn voor de voldoening en wordt die termijn niet nagekomen, dan is de opdrachtgever binnen het kader van de wettelijke voorschriften gerechtigd tot ontbinding. Verdere afspraken op grond van leveringsverzuim worden uitsluitend bepaald conform paragraaf VII.2 van deze voorwaarden.

3.8 Besluit de opdrachtgever de opdracht te annuleren of weigert deze de acceptatie van de zaken op gronden die tot zijn verantwoordelijkheid behoren, dan is de leverancier gerechtigd om de opdrachtgever te ontslaan van contractuele verplichtingen en in plaats daarvan annuleringskosten als schadevergoeding te eisen van tien procent van de netto waarde van de opdracht zonder nadere specificatieverplichting. Bovendien dient de opdrachtgever, na sommatie door de leverancier, de eventueel speciaal voor hem gemaakte uitrusting voor de vervaardiging van de bestelde zaken te vergoeden, welke hem in dat geval desgewenst ter beschikking wordt gesteld.

IV. Risico-overgang, afname

4.1 In zoverre niet anders is overeengekomen geschiedt de aflevering franko afleveringslocatie in Nederland. De leverancier bepaalt de weg- en de wijze van verzending evenals de expediteur en de vrachtovervoerder. Indien de opdrachtgever een andere dan de door de leverancier gekozen verzendingsweg en -wijze eist, draagt de opdrachtgever de daaraan verbonden additionele kosten. Daaronder valt ook de hydraulische los/laadvoorziening aan de vrachtwagen, aanlevering met een stadsvoertuig evenals aflevering op een door de opdrachtgever bepaald specifiek moment. De aflevering geschiedt per vrachtwagen (onafhankelijk van de leveringsvoorwaarden), niet afgeladen, tot aan de aflaadlocatie dan wel (indien van toepassing) tot aan het trottoir voor de aflaadlocatie. De aflaadlocatie moet voor alle gangbare typen vrachtwagens via weersafhankelijk begaanbare wegen bereikbaar zijn. De opdrachtgever is verplicht te zorgen voor losmogelijkheden, waaronder begrepen een losplaats en het transport van de losplaats naar het pand van de opdrachtgever. De (wadden)eilanden zijn van deze transport- en afleveringsvoorwaarden uitgesloten.

4.2 Het risico gaat over op de opdrachtgever zodra de te leveren zaken de fabriek van de leverancier hebben verlaten, dan wel ook in geval er deelleveringen plaatsvinden of de leverancier nog andere prestaties, bijv. de verzendkosten of de aanlevering en opstelling voor zijn rekening heeft genomen. Voor zover er een afname dient plaats te vinden, is deze doorslaggevend voor de overgang van het risico. Deze moet onmiddellijk op het tijdstip van afname, danwel na de melding van de leverancier inzake het gereed zijn voor afname worden uitgevoerd. De opdrachtgever mag de afname niet weigeren indien er sprake is van een niet-essentieel gebrek.

4.3 Vertraagt de verzending resp. de afname of blijven deze achterwege ten gevolge van omstandigheden die de leverancier niet zijn toe te rekenen, dan gaat het risico vanaf de dag van melding van het verzend- of afname gereed zijn over op de opdrachtgever.

4.4 Wanneer buiten de schuld van de leverancier het transport via de beoogde weg of naar de beoogde plaats binnen de bepaalde tijd onmogelijk wordt, dan is de leverancier gerechtigd om via een andere weg of naar een andere plaats te leveren; de ontstane meerkosten komen voor rekening van de opdrachtgever. De opdrachtgever wordt vooraf in de gelegenheid gesteld om zijn standpunt in dezen te bepalen.

4.5 Deelleveringen zijn toegestaan, mits deze acceptabel zijn voor de opdrachtgever. In de branche gebruikelijke meer- of mindereleveringen afwijkend van de afgesproken hoeveelheid zijn toegestaan.

4.6 Bij transportschade dient de opdrachtgever onverwijld te zorgen voor opname van een, zo mogelijk met foto's gedocumenteerd, proces-verbaal en deze bij de leverancier te deponeren.

4.7 Aangeleverde zaken dienen, ook als ze kleine gebreken vertonen, door de opdrachtgever, zonder aantasting van zijn rechten op basis van paragraaf VI, van deze voorwaarden, in ontvangst te worden genomen.

4.8 De producten worden onverpakt en niet tegen roest beschermd geleverd. Indien en voor zover gangbaar, levert de leverancier verpakt. Voor verpakking, bescherming en/of transport hulpmiddelen zorgt de leverancier op grond van eigen ervaring en op kosten van de opdrachtgever. Transport- en alle overige verpakkingen volgens de richtlijnen van de verpakkingsverordening worden door de leverancier niet teruggenomen.

V. Eigendomsvoorbehoud.

5.1 De leverancier behoudt zich het eigendomsrecht van de geleverde zaken tot aan de ontvangst van alle betalingen op grond van het leveringscontract voor. De opdrachtgever is verplicht aan alle maatregelen die nodig zijn voor het veiligstellen van het eigendomsrecht van de leverancier mee te werken.

5.2 De leverancier is gerechtigd het geleverde voor rekening van de opdrachtgever tegen diefstal, breuk-, brand-, water- en overige schade te verzekeren in zoverre de opdrachtgever deze verzekering niet aantoonbaar zelf heeft afgesloten.

5.3 De opdrachtgever mag de geleverde zaken verkopen noch verpanden of als zekerheid in eigendom overdragen. Bij verpandingen en beslagname dan wel andere beschikkingen door derden dient hij de leverancier hiervan onmiddellijk te verwittigen.

5.4 In geval van contractbreuk door de opdrachtgever, met name bij betalingsverzuim, is de leverancier na aanmaning gerechtigd tot het terughalen van de geleverde zaken en de opdrachtgever verplicht tot afgifte ervan.

5.5 Op basis van het eigendomsvoorbehoud kan de leverancier de geleverde zaken uitsluitend opeisen nadat hij de overeenkomst heeft ontbonden. Dit laat onverlet het recht van de leverancier om vergoeding van schade, gederfde winst en rente te vorderen.

5.6 De opdrachtgever is verplicht om de leverancier onmiddellijk alle executoriale maatregelen tegen de aan het eigendomsvoorbehoud onderhevige zaken mede te delen en hem afschrijven van beschikkingen en processen-verbaal inzake beslagleggingen toe te zenden. Hij dient bovendien alles te ondernemen om de uitvoering van de executie maatregelen af te wenden.

5.7 Het verzoek om opening van een insolventieprocedure inzake het vermogen van de opdrachtgever geeft de leverancier het recht om de overeenkomst te ontbinden en de onmiddellijke teruggave van de geleverde zaken te eisen.

5.8 Bij verwerking, verbinding en vermenging door of namens de opdrachtgever van de zaken welke onder het eigendomsvoorbehoud vallen met andere producten, heeft de leverancier recht op het mede-eigendom van de nieuwe zaken naar rato van de factuurwaarde van de door hem geleverde voorbehouds zaken tot de factuurwaarde, en bij gebreke daarvan, tot de fabricagewaarde van de andere gebruikte producten. Vervalt het eigendom van de leverancier door verwerking, verbinding of vermenging, dan draagt de opdrachtgever de leverancier reeds bij het afsluiten van de overeenkomst de hem toekomende eigendomsrechten op de nieuw ontstane voorraad of zaken ter hoogte van de factuurwaarde van de onder het eigendomsvoorbehoud vallende zaken over en houdt deze kosteloos voor de leverancier in bewaring. De op grond hiervan ontstane mede-eigendomsrechten gelden als eigendomsvoorbehoud in de zin van paragraaf V.1.

5.9 De opdrachtgever mag de zaken welke onder het eigendomsvoorbehoud vallen uitsluitend in het gewone zakelijke verkeer tegen zijn normale zakelijke condities en zolang hij niet in verzuim is vervreemden, onder voorwaarde dat hij met zijn afnemer een eigendomsvoorbehoud overeenkomt en dat de vorderingen op basis van het doorverkoop met inachtneming van paragraaf V. 10 t/m V.12 overgaan op de leverancier. Tot andere beschikkingen betreffende zaken welke onder het eigendomsvoorbehoud vallen is hij niet gerechtigd.

5.10 De vorderingen van de opdrachtgever op basis van het doorverkoop worden reeds bij het afsluiten van deze overeenkomst op de leverancier overgedragen. De leverancier neemt de overdracht hierbij aan.

5.11 Als de zaken welke onder het eigendomsvoorbehoud vallen door de opdrachtgever samen met andere, niet door de leverancier verkregen zaken wordt vervreemd, dan geldt de overdracht van de vordering op grond van het doorverkoop slechts ter hoogte van de factuurwaarde van telkens de zaken welke onder het eigendomsvoorbehoud vallen. Bij de vervreemding van zaken waarop de leverancier mede-eigendomsaandelen conform paragraaf V.8 heeft, geldt de overdracht van de vordering voor de hoogte van deze mede-eigendomsaandelen.

5.12 Wanneer de zaken welke onder het eigendomsvoorbehoud vallen door de opdrachtgever ter voldoening van een contract inzake de aanneming van werk wordt gebruikt, gelden voor de vordering op grond van deze overeenkomst de paragrafen V.10 en V.11.

5.13 De opdrachtgever is gerechtigd vorderingen uit de vervreemding conform paragraaf V.9 tot V.12, tot herroeping, waartoe de leverancier te allen tijde gerechtigd is, te incasseren.

5.14 De opdrachtgever is in geen geval bevoegd tot het afstaan van vorderingen. Op verzoek van de leverancier is hij verplicht om zijn afnemers onmiddellijk op te hoogte te stellen van de overdracht aan zijn leverancier en hem

de voor de incasso benodigde informatie en documentatie te geven.

5.15 Gaat de waarde van de aan de leverancier verleende zekerheden de ingedekte vorderingen in totaal met meer dan 25 % te boven, dan is de leverancier op verzoek van de opdrachtgever in zoverre verplicht om zekerheden naar eigen keuze vrij te geven.

5.16 Is het eigendomsvoorbehoud of de overdracht volgens het recht binnen de werkingsfeer waarvan de zaken zich bevindt, niet geldig, dan geldt de met het eigendomsvoorbehoud of de overdracht in dit gebied overeenkomende zekerheid als afgesproken.

VI. Reclamaties

Op materiële en juridische gebreken van de levering geeft de leverancier met uitsluiting van verdere aanspraken - onder voorbehoud van paragraaf VII - als volgt garantie:

Materiële gebreken

6.1 Al zodanige onderdelen die ten gevolge van een vóór de overgang van het risico liggende omstandigheid gebreken vertonen, worden naar goedgevoelen van de leverancier kosteloos gerepareerd of vervangen door nieuwe onderdelen zonder gebreken. De constatering van dergelijke gebreken dient aan de leverancier onverwijld schriftelijk en onderbouwd te worden gemeld. Vervangen onderdelen worden eigendom van de leverancier.

6.2 Voor het uitvoeren van alle volgens de leverancier noodzakelijk zijnde reparaties en/of vervangende leveringen dient de opdrachtgever, na overleg met de leverancier, deze het eerste recht van herstel te geven binnen een redelijke termijn; anders is de leverancier gevrijwaard van de aansprakelijkheid voor de daaruit ontstane gevolgen. Uitsluitend in dringende gevallen wanneer de bedrijfsveiligheid in het geding is resp. wanneer daarmee een onevenredig grote schade wordt afgewend, waarbij de leverancier onmiddellijk op de hoogte moet worden gesteld, heeft de opdrachtgever het recht om het gebrek zelf of door derden te laten verhelpen en van de leverancier vergoeding van de benodigde kosten te eisen.

6.3 Van de door de reparatie resp. de vervangende levering ontstane directe kosten draagt de leverancier - voor zover de reclamatie terecht blijkt te zijn - de kosten van het vervangende onderdeel inclusief de verzending. De leverancier draagt bovendien de directe kosten van de demontage en montage van het vervangende onderdeel alsmede de kosten van de eventueel noodzakelijke inzet van de noodzakelijke monteurs en hulpmonteurs inclusief reiskosten, voor zover dit voor de leverancier geen onevenredige belasting betekent. Verdere, met name indirecte, kosten (bijv. voor opbouw- en sloopwerkzaamheden, ombouwwerkzaamheden, steigers, zekerings- en veiligheidsmaatregelen) draagt de leverancier niet.

6.4 De opdrachtgever heeft, binnen het kader van de wettelijke voorschriften, recht op ontbinding van de overeenkomst indien de leverancier - met inachtneming van de wettelijke uitzonderingsgevallen - een hem gestelde redelijke termijn voor de reparatie of vervangende levering wegens een materieel gebrek vruchteloos heeft laten verstrijken. Is er slechts sprake van een irrelevant gebrek, dan heeft de opdrachtgever uitsluitend recht op vermindering van de contractueel overeengekomen prijs. Het recht op vermindering van de contractueel overeengekomen prijs blijft voor het overige uitgesloten. Verdere aanspraken worden uitsluitend bepaald volgens paragraaf VII. 2 van deze voorwaarden.

6.5 In de volgende specifieke gevallen wordt geen garantieaanspraak aanvaard: oneigenlijk of onoordeelkundig gebruik, foutieve montage resp. inbedrijfstelling door de opdrachtgever of derden, natuurlijke slijtage, foutieve of nalatige behandeling, niet correct onderhoud, ongeschikte koel-/smeermiddelen, gebrekkige bouwwerkzaamheden, ongeschikte ondergrond, chemische, elektrochemische of elektrische invloeden - voor zover de leverancier hiervoor niet verantwoordelijk is.

6.6 Worden er door de opdrachtgever of door derden op ondeskundige wijze reparaties uitgevoerd, dan vervalt elke aansprakelijkheid voor de leverancier voor de daaruit voortvloeiende gevolgen. Hetzelfde geldt voor uitgevoerde wijzigingen aan de geleverde zaken zonder voorafgaande schriftelijke toestemming van de leverancier.

Juridische gebreken

6.7 Leidt het gebruik van de geleverde zaken tot schending van industriële eigendomsrechten of auteursrechten, dan zal de leverancier op eigen kosten de opdrachtgever in principe het recht tot verder gebruik verschaffen of de geleverde zaken op voor de opdrachtgever acceptabele wijze zodanig modificeren dat de schending van de beschermende rechten niet meer bestaat. Is dit onder economisch redelijke condities of binnen redelijke termijn niet mogelijk, dan is de opdrachtgever gerechtigd tot het ontbinden van de overeenkomst. Onder de genoemde voorwaarden heeft de leverancier dan ook recht op opzeg-

ging van de overeenkomst. Bovendien zal de leverancier de opdrachtgever vrijwaren van onbetwiste of rechtsgeldig vastgestelde aanspraken van de betreffende houder van de beschermende rechten.

6.8 De in paragraaf 6.7 genoemde verplichtingen zijn onder voorbehoud van paragraaf 7.2 voor het geval van de schending van industriële eigendoms- of auteursrechten onherroepelijk.

Ze bestaan slechts indien:

- de opdrachtgever de leverancier direct op de hoogte stelt van geclaimde inbreuk op industriële eigendoms- of auteursrechten,
- de opdrachtgever de leverancier adequaat ondersteunt bij de verdediging tegen de geclaimde aanspraken resp. hem de uitvoering van de modificatiemaatregelen conform paragraaf 6.7 mogelijk maakt,
- de inbreuk niet is veroorzaakt doordat de opdrachtgever de geleverde zaken eigenmachtig heeft veranderd, dan wel op een wijze die niet conform de overeenkomst is, heeft gebruikt.

VII. Aansprakelijkheid

7.1 Als de geleverde zaken door de schuld van de leverancier ten gevolge van een nagelaten of foutieve uitvoering vóór of na het sluiten van de overeenkomst gedane voorstellen en adviezen, of door schending van andere contractuele nevenverplichtingen met name de handleiding voor de bediening en het onderhoud van de geleverde zaken door de opdrachtgever niet conform de overeenkomst kan worden gebruikt, dan gelden met uitsluiting van andere aanspraken van de opdrachtgever de regelingen van de paragrafen VI. en VII.2 dienovereenkomstig.

7.2 Voor schade die niet aan de geleverde zaken zelf is ontstaan, is de leverancier - op welke rechtsgronden dan ook - alleen aansprakelijk:

- a. bij opzet,
- b. bij bewuste roekeloosheid van het uitvoerend/ leidend personeel,
- c. bij door nalatigheid veroorzaakt(e) (dodelijk) lichamelijk letsel c.q. aantasting van de gezondheid,
- d. bij gebreken die de leverancier te kwader trouw heeft verzwegen of waarvan hij het ontbreken ervan heeft gegarandeerd,
- e. bij gebreken aan de geleverde zaken, voor zover volgens de wet op de productaansprakelijkheid sprake is van aansprakelijkheid voor persoonlijk letsel of materiële schade aan privé gebruikte voorwerpen. Bij door nalatigheid veroorzaakte schending van relevante contractuele verplichtingen is de leverancier ook aansprakelijk bij grove nalatigheid van niet-leidinggevend personeel en bij lichte nalatigheid, in het laatste geval beperkt tot de contract-typische, redelijkerwijs te voorziene schade.

De aansprakelijkheid is beperkt tot maximaal het factuurbedrag dan wel maximaal tot de verzekerde bedragen. Verdere aanspraken zijn uitgesloten.

VIII. Verjaring

Alle aanspraken van de opdrachtgever - op welke rechtsgronden dan ook - verjaren binnen 24 maanden na risico-overdracht. De wettelijke verjaringstermijn voor opzettelijk en te kwader trouw handelen en van wettelijke aanspraken en productaansprakelijkheid blijft echter van kracht.

IX. Softwaregebruik

Voor zover software deel uitmaakt van de levering wordt de opdrachtgever een niet exclusief recht verleend om de geleverde software inclusief de documentatie ervan te gebruiken. De software wordt op de daarvoor bestemde geleverde zaken ter beschikking gesteld. Het gebruik van de software op meer dan één systeem is niet toegestaan. De opdrachtgever mag de software uitsluitend in de wettelijk toegestane omvang vermenigvuldigen, bewerken, vertalen of van de objectcode in de broncode omzetten. De opdrachtgever verplicht zich om gegevens van de maker - met name copyrightvermeldingen - niet te verwijderen of zonder voorafgaande uitdrukkelijke toestemming van de leverancier te wijzigen. Alle overige rechten op de software en de documentatie inclusief de kopieën blijven bij de leverancier resp. bij de softwareleverancier. De uitgifte van sub-licenties is niet toegestaan.

X. Toepasselijk recht, bevoegde rechtbank

10.1 Voor alle rechtsbetrekkingen tussen de leverancier en de opdrachtgever geldt uitsluitend het voor de rechtsbetrekkingen van binnenlandse partijen onder elkaar doorslaggevende Nederlandse recht.

10.2 Voor zover niet anders is overeengekomen, is de plaats van nakoming de fabriek van de leverancier en de plaats van de bevoegde rechter Rotterdam. De leverancier is echter gerechtigd om in de hoofdvestigingsplaats van de opdrachtgever de vordering in te dienen.

Voorwaarden

Voor onze zakelijke transacties gelden uitsluitend onze algemene lever- en betalingsvoorwaarden in de geldende versie.

Voor onze garantieverplichtingen is uitsluitend het tussen klant en ons gesloten contract van toepassing.

De in deze documentatie vermelde gegevens zijn geen garantie voor eigenschappen of toepassingsmogelijkheden. Ze dienen slechts voor algemene informatie en kunnen per situatie afwijken. De afgebeelde producten en systemen dienen slechts voor weergave van mogelijke alternatieven. De afbeeldingen tonen onder andere producten en systemen, die op klantwens gemaakt zijn en in deze vorm alleen als speciale oplossing verkrijgbaar zijn. De in deze documentatie getoonde producten en systemen zijn gedeeltelijk speciaal, die alleen tegen meerprijs verkrijgbaar zijn.

De informatie over leveromvang, uitvoering, prestatie en maten en gewichten zijn volgens de huidige beschikbare kennis. Wijzigingen voorbehouden. Met het verschijnen van deze uitgave verliezen alle vorige uitgaven hun geldigheid.

Nederland Prijslijst 2022



TROX[®] TECHNİK

The art of handling air

TROX Nederland B.V.
Veersteeg 11
4212 LR Spijk
Nederland

Telefoon +31 (0)183 767 300
Email trox-nl@troxgroup.com
Internet www.trox.nl

Wijzigingen voorbehouden · Alle rechten voorbehouden © TROX GmbH